

MODEL: S-3001W-301

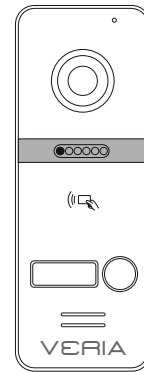
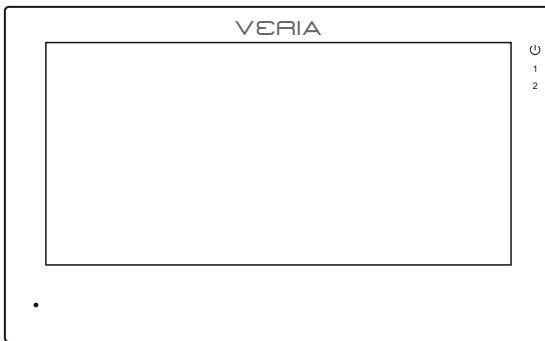

- CZ **Wi-Fi Sada barevného videotelefonu**
- SK **Wi-Fi Sada farebného videotelefónu**
- PL **Wi-Fi Zestaw wideodomofonowy**
- EN **Wi-Fi Colour Video Doorphone Set**
- DE **Wi-Fi Farbvideotelefon-Set**

4-wire digital-analog hybrid system

AHD/TVI/CVI 2MP Resolution

Tuya Smart Home APP



A

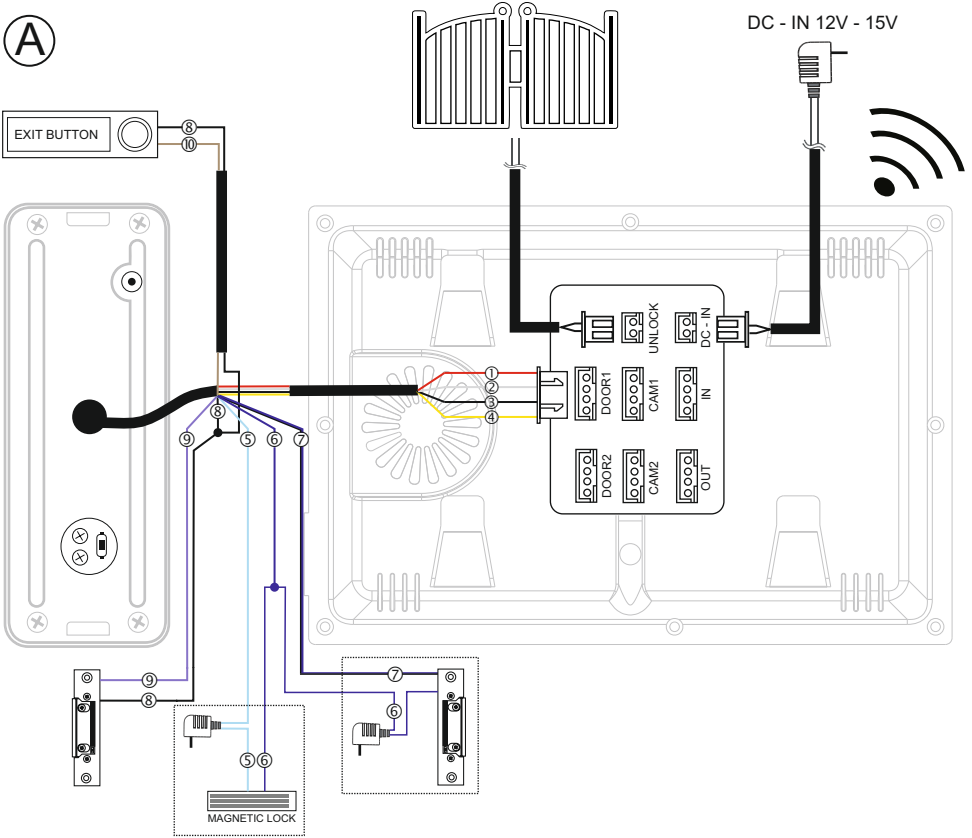

B

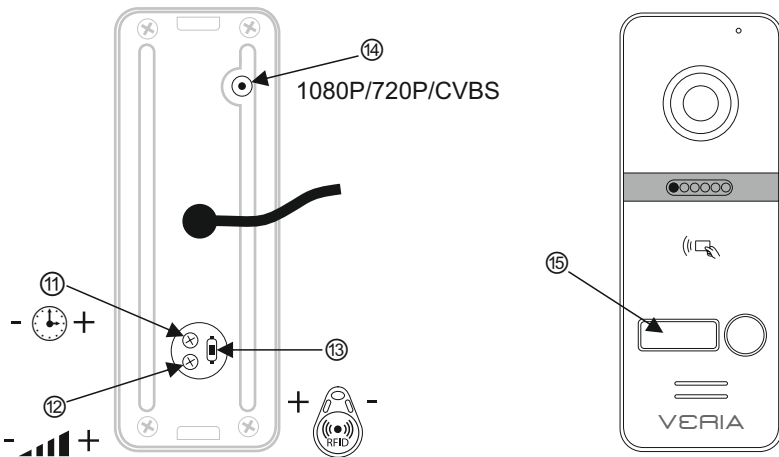

C

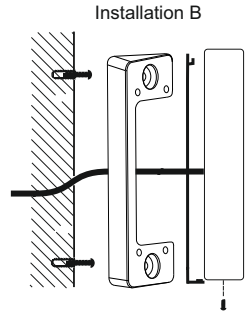
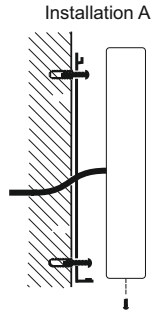
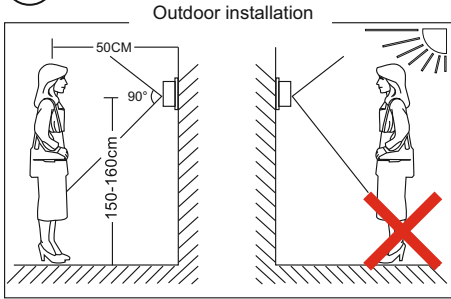

D

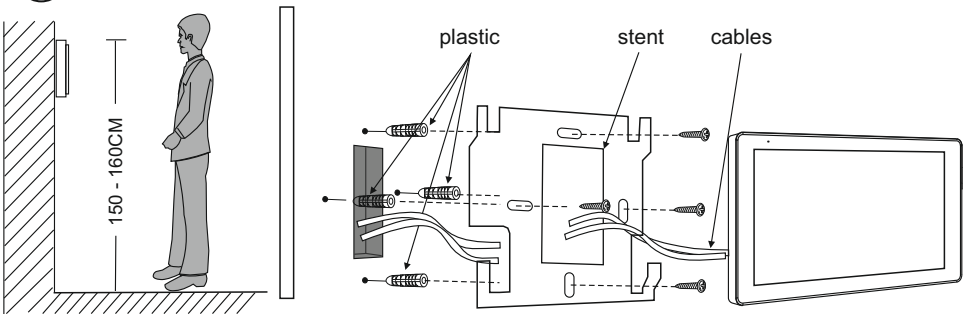

E

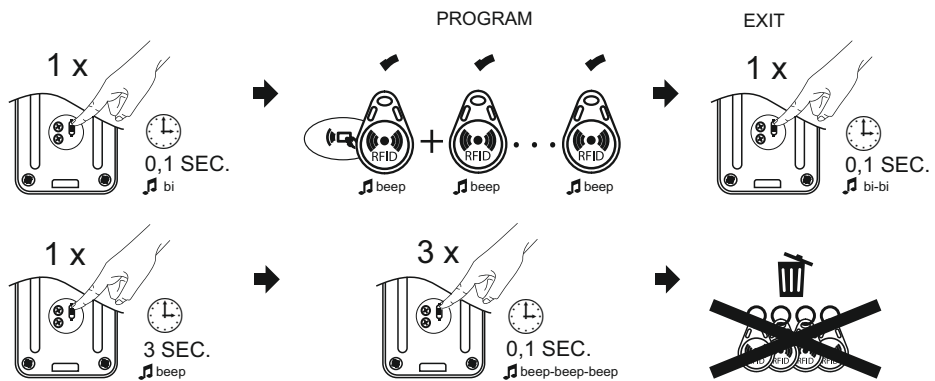

Obsah je uzamčen

Dokončete, prosím, proces objednávky.

Následně budete mít přístup k celému dokumentu.



Proč je dokument uzamčen? Nahněvat Vás rozhodně nechceme. Jsou k tomu dva hlavní důvody:

- 1) Vytvořit a udržovat obsáhlou databázi návodů stojí nejen spoustu úsilí a času, ale i finanční prostředky. Dělali byste to Vy zadarmo? Ne*. Zakoupením této služby obdržíte úplný návod a podpoříte provoz a rozvoj našich stránek. Třeba se Vám to bude ještě někdy hodit.

**) Možná zpočátku ano. Ale vězte, že dotovat to dlouhodobě nelze. A rozhodně na tom nezbohatneme.*

- 2) Pak jsou tady „roboti“, kteří se přiživují na naší práci a „vysávají“ výsledky našeho úsilí pro svůj prospěch. Tímto krokem se jim to snažíme překazit.

A pokud nemáte zájem, respektujeme to. Urgujte svého prodejce. A když neuspějete, rádi Vás uvidíme!