

Katalogové číslo: 08969L

Pracovní teplota: -20-50°C
Vstupní napětí: 12V/2A
Příkon: 18W
Příkon Qi nabíjení: 10W
Barva světla CCT: 2800K teplá, 4000K přírodní, 5000K studená bílá barva světla

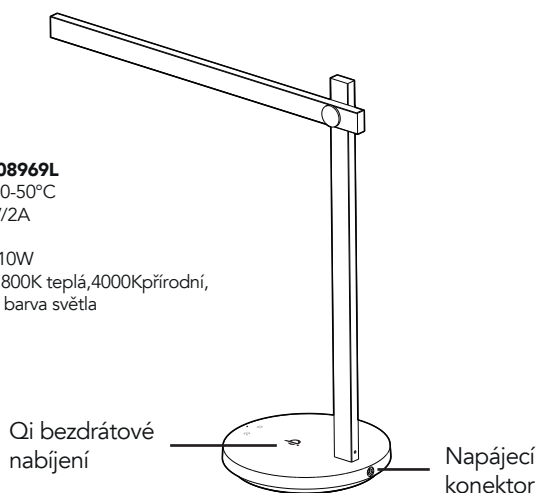

1. PŘIPOJENÍ NAPÁJENÍ

Vložte konektor napájecího adaptéru do patice za svítidlem.

Upozornění:

Používejte pouze originální napájecí zdroj, nepoužívejte prodlužovací kabel ani rozbočovač, v takovém případě může výrobek fungovat nestandardně.

Nepoužívejte adaptér, který neodpovídá výstupu 24 V.

Pokud světla blikají nebo jsou hluchá, včas zkontrolujte napájení.

Nespojujte kovový bod adaptéru s jinými kovy, jinak může dojít k trvalému poškození výrobku nebo k nebezpečnému poškození.

Příložený adaptér je určen pouze pro tento výrobek a není určen pro jiné použití.

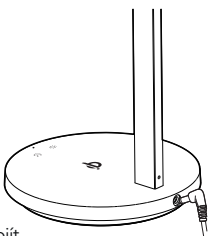

2. NASTAVENÍ JASU

Nastavení jasu světla: dotkněte se ikony dotykového ovládání (slunce) - pro hlavní osvětlení. Opakovaným dotykem volíte 3 stupně intenzity hlavního osvětlení, v pořadí - slabé světlo - střední světlo - silné světlo - vypnuto.

Dlouhým dotykem spínače se spustí studená, přírodní nebo teplá bílá barva světla.

Výchozí nastavení je slabé osvětlení při zapnutí.

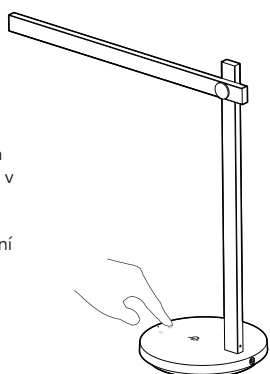

3. NASTAVENÍ JASU NOČNÍHO SVĚTLA

Nastavení jasu světla: dotkněte se ikony dotykového ovládání pro noční osvětlení (měsíc). Opakovaným dotykem volíte 3 stupně intenzity nočního osvětlení, v pořadí - slabé světlo - střední světlo - silné světlo - vypnuto.

Výchozí nastavení je slabé osvětlení při zapnutí.

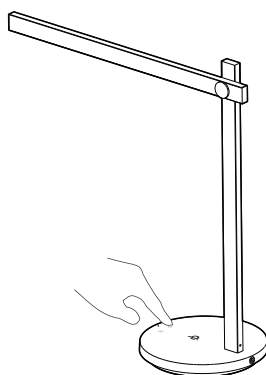

4. BEZDRÁTOVÉ NABÍJENÍ Qi

Funkce bezdrátového nabíjení

Pokud vaše zařízení podporují funkci bezdrátového nabíjení Qi, jednoduše je položte na základnu lampičky a Vaše zařízení se začne nabíjet

Tipy:

Zařízení se nabíjí - indikátor nabíjení svítí červeně.

Plně nabití zařízení - indikátor nabíjení svítí zeleně.

Abnormální nabíjení - indikátor nabíjení bliká červeně.



5. NASTAVENÍ ÚHLU OSVĚTLENÍ

Rameno lampy nastavte vertikálně dle potřeby osvětlení plochy do jakéhokoliv úhlu od 0 - 180°.

Tip: Rozsah ramene lampy je 180° nahoru a dolů. Pohyblivou část kloubu výrobku nenastavujte nadměrně, aby nedošlo k poškození funkce kloubu lampy.



Produkt list

Poznámka: Obrázky produktu jsou pouze orientační.

Obrázek produktu může být zobrazen s drobnými rozdíly oproti skutečnému výrobku.

Varování:

- Čištění povrchu - otřete lampičku suchou, měkkou bavlněnou tkaninou, nepoužívejte žádné jiné čisticí prostředky.
- Zdroj světla je nenahraditelný.
- Pokud dojde k poruše výrobku, neopravujte, ani nerozebírejte výrobek sami, mohlo by dojít k mechanickému poškození a výrobek ztrácí nárok na reklamaci zařízení. Pro údržbu se můžete obrátit na výrobce.

Záruka produktu

Záruční servis tohoto výrobku je přísně v souladu s předpisy pro spotřebitele a zákonem o kvalitě výrobků v České republice.

Záruční podmínky

Záruka na produkt zaniká v případě:

- Neoprávněné údržby, nesprávného použití, dojde-li k mechanickému poškození jakékoli části výrobku, nasátí či znehodnocení tekutinou, pozměnění či roztrhaní produktový štítek, nebo zcela bez produktového štítku.
- Překročení doby platnosti záruky; (2 roky)
- Škody způsobené vyšší mocí;
- Selhání výkonu způsobené člověkem, včetně použití stmivače/neurčeného napětí/neurčeného prostředí.

Product number: 08969L
 Working temperature: -20-50°C
 Rated power: 18W
 Wireless power: 10W
 Rated voltage: 12V/2A
 Color temperature: 2800K - 4000K - 5000K

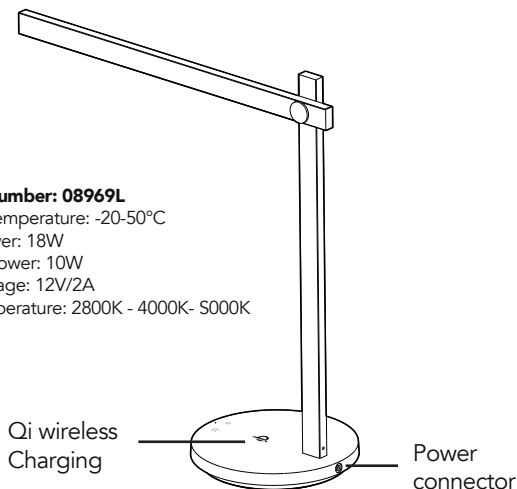

1. POWER CONNECTION

Insert the power adapter connector into the socket behind the luminaire.

Warning:

Use only the original power supply, do not use an extension cord or splitter, in which case the product may not function properly.
 Do not use an adapter that does not match the 24 V output.
 If the lights flicker or are noisy, check the power supply in time.
 Do not connect the metal point of the adapter with other metals, otherwise permanent damage to the product or dangerous damage may occur.
 The included adapter is for this product only and is not intended for other uses.

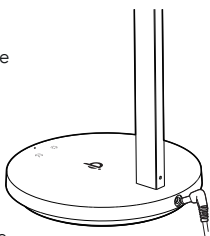

2. BRIGHTNESS SETTINGS

To adjust the brightness of the light: touch the touch control icon (sun) - for main lighting. Repeated touching selects 3 levels of intensity for the main lighting, in order - low light - medium light - high light - off.
 A long touch of the switch triggers cold, natural or warm white light.
 The default setting is low light when switched on.

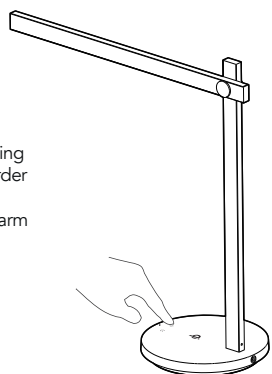

3. ADJUSTING THE BRIGHTNESS OF THE NIGHT LIGHT

Adjust the brightness of the light: touch the touch control icon for night lighting (moon). Repeatedly touch to select 3 levels of night light intensity, in order - low light - medium light - high light - off.
 The default setting is low light when switched on.

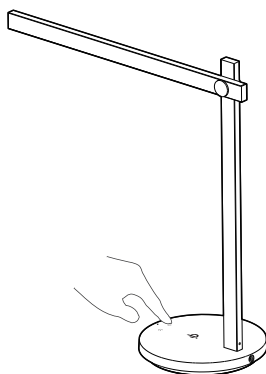

4. Qi WIRELESS CHARGING

Wireless charging function
 If your devices support Qi wireless charging, simply place them on the base of the lamp and your device will start charging.

Tips:

Your device is charging - the charging indicator lights up red.
 Device fully charged - charging indicator glows green.
 Abnormal charging - charging indicator flashes red.

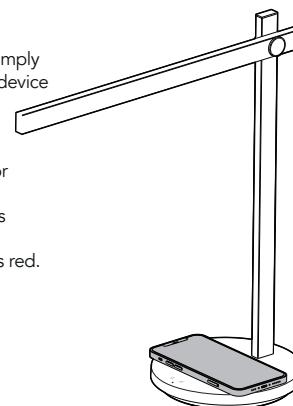

5. ADJUSTING THE LIGHTING ANGLE

Adjust the lamp arm vertically to illuminate the area to any angle from 0 - 180°.

Tip: The range of the lamp arm is 180° up and down. Do not over-adjust the moving part of the product joint to avoid damaging the function of the lamp joint.

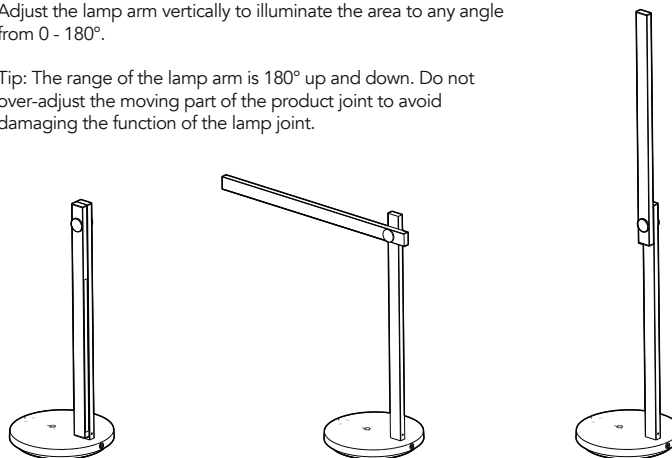

Product list

Note: Product pictures are for reference only.
 Product image may show slight differences from the actual product.

Warning:

- Surface cleaning - wipe the lamp with a dry, soft cotton cloth, do not use any other cleaning products.
- The light source is irreplaceable.
- If the product malfunctions, do not repair or disassemble the product yourself, mechanical damage could occur and the product will lose its right to claim procedure. You can contact the manufacturer for maintenance.

Product Warranty

The warranty service of this product is strictly in accordance with consumer regulations and the Product Quality Act in the Czech Republic.

Warranty Terms and Conditions

The product warranty is void if:
 - Unauthorized maintenance, improper use, mechanical damage any part of the product, absorption or degradation of liquid, altered or torn product label, or without a product label at all.
 - Exceeding the warranty period; (2 years)
 - Damage caused by force majeure;
 - Man-made performance failures, including use of dimmer/undesigned Voltage/Uncertain Environment.

Material	hazardous substance					
	(Pb)	(Hg)	(Cd)	(Cr(VI))	(PBB)	(PBDE)
Metal	X	O	O	O	O	O
Plastic	O	O	O	O	O	O
Wire	O	O	O	O	O	O
PCBA board	O	O	O	O	O	O

The form is based on standard of SJ/T 11364:
 O : The hazardous substance is under the limit of the standard of GB/T 26572 in all homogeneous material of the component.
 X : The hazardous substance is in excess of the standard of GB/T 26572 in at least one homogeneous material of the component



Katalógové číslo: 08969L

Prevádzková teplota: -20-50°C
Vstupné napätie: 12V/2A
Výkon: 18W
Nabíjací výkon Qi: 10 W
CCT farba svetla: 2800K teplá, 4000K natural, 5000K studená biela farba svetla

Bezdrôtové pripojenie
Qi nabíjanie

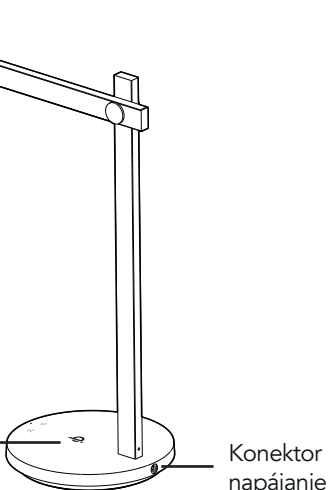

Konektor
napájanie

1. PRIPOJENIE NAPÁJANIA

Konektor napájacieho adaptéra zasuňte do zásuvky za svetidlom.

Varovanie:

Používajte iba originálny napájací zdroj, nepoužívajte predlžovací kábel ani rozbočovač, v takom prípade výrobok nemusí fungovať správne.

Nepoužívajte adaptér, ktorý nezodpovedá 24 V výstupu.

Ak svetlá blikajú alebo sú hlučné, včas skontrolujte napájanie. Nespájajte kovový hrot adaptéra s inými kovmi, inak môže dôjsť k trvalému poškodeniu výrobku alebo nebezpečnému poškodeniu.

Dodaný adaptér je určený len pre tento výrobok a nie je určený na iné použitie.

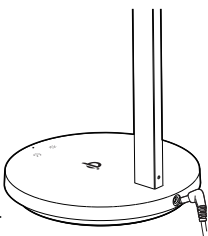

2. NASTAVENIE JASU

Nastavenie jasov svetla: dotknite sa ikony dotykového ovládania (slnko) - pre hlavné osvetlenie. Opakovaným dotykem vyberte 3 úrovne intenzity hlavného osvetlenia v poradí - slabé svetlo - stredné svetlo - silné svetlo - vypnuté.

Dlhým dotykem spínača sa spustí studené, prirodzené alebo teplé biele svetlo.

Pri zapnutí je predvolené nastavenie slabé svetlo

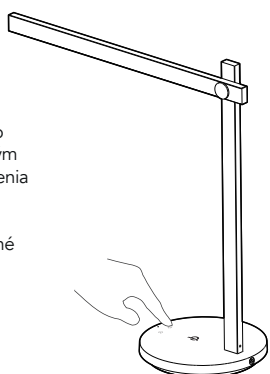

3. NASTAVENIE JASU NOČNÉHO SVETLA

Nastavení jasů světla: dotkněte se ikony dotykového ovládání pro noční osvětlení (měsíc). Opakovaným dotykem volíte 3 stupně intenzity nočního osvětlení, v pořadí - slabé světlo - střední světlo - silné světlo - vypnuto.

Výchozí nastavení je slabé osvětlení při zapnutí.

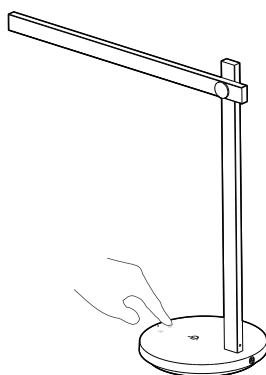

4. BEZDRÔTOVÉ NABÍJANIE Qi

Funkcia bezdrôtového nabíjania

Ak vaše zariadenia podporujú bezdrôtové nabíjanie Qi, jednoducho ich položte na základňu lampy a vaše zariadenie sa začne nabíjať.

Tipy:

Zariadenie sa nabíja - indikátor nabíjania svieti červeno. Zariadenie je plne nabité - indikátor nabíjania svieti na zeleno. Abnormálne nabíjanie - indikátor nabíjania bliká červeno.

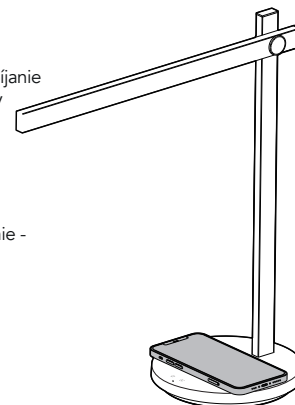

5. NASTAVENIE UHLA OSVETLENIA

Rameno svetidla nastavte vertikálne do ľubovoľného uhla od 0 do 180° podľa potreby osvetlenia priestoru.

Tip: Rozsah ramena lampy je 180° nahor a nadol. Pohyblivú časť kĺbu výrobku nenastavujte nadmerne, aby nedošlo k poškodeniu funkcie kĺbu svetidla.



Zoznam produktov

Poznámka: Obrázky výrobku slúžia len na porovnanie.

Obrázok výrobku sa môže mierne líšiť od skutočného výrobku.

Varovanie:

- Čistenie povrchu - lampu utrite suchou, mäkkou bavlnenou handričkou, nepoužívajte žiadne iné čistiace prostriedky.
- Zdroj svetla je nenahraditeľný.
- Ak sa výrobok pokazi, neopravujte ho ani nerozoberajte sami, mohlo by dôjsť k mechanickému poškodeniu a výrobok by stratil nárok na reklamáciu. V prípade potreby údržby sa môžete obrátiť na výrobcu.

Záruka na výrobok

Záručný servis tohto výrobku je prísne v súlade s predpismi pre spotrebiteľov a zákonom o kvalite výrobkov v Českej republike.

Záručné podmienky

Záruka na výrobok je neplatná, ak:

- Neoprávnená údržba, nesprávne používanie, mechanické poškodenie akejkoľvek časti výrobku, absorpcia alebo degradácia kvapaliny, pozmenený alebo roztrhnutý štítok výrobku alebo žiadny štítok výrobku.
- Prekroenie záručnej doby (2 roky)
- Škody spôsobené vyššou mocou;
- Zlyhania výkonu spôsobené človekom vrátane použitia stmievača/neurčitého napätia/neurčitého prostredia.

Obsah je uzamčen

Dokončete, prosím, proces objednávky.

Následně budete mít přístup k celému dokumentu.



Proč je dokument uzamčen? Nahněvat Vás rozhodně nechceme. Jsou k tomu dva hlavní důvody:

- 1) Vytvořit a udržovat obsáhlou databázi návodů stojí nejen spoustu úsilí a času, ale i finanční prostředky. Dělali byste to Vy zadarmo? Ne*. Zakoupením této služby obdržíte úplný návod a podpoříte provoz a rozvoj našich stránek. Třeba se Vám to bude ještě někdy hodit.

**) Možná zpočátku ano. Ale vězte, že dotovat to dlouhodobě nelze. A rozhodně na tom nezbohatneme.*

- 2) Pak jsou tady „roboti“, kteří se přiživují na naší práci a „vysávají“ výsledky našeho úsilí pro svůj prospěch. Tímto krokem se jim to snažíme překazit.

A pokud nemáte zájem, respektujeme to. Urgujte svého prodejce. A když neuspějete, rádi Vás uvidíme!