

# KÄRCHER

**WD 4 / WD 4 S**  
**KWD 4 / KWD 4 S**  
**Home / Car**

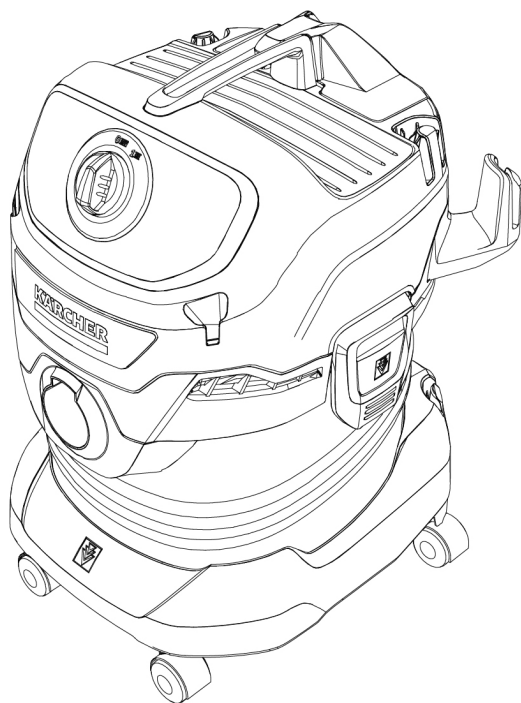

Deutsch	5
English	7
Français	10
Italiano	12
Nederlands	15
Español	17
Português	20
Dansk	23
Norsk	25
Svenska	27
Suomi	30
Ελληνικά	32
Türkçe	35
Русский	37
Magyar	40
Čeština	43
Slovenščina	45
Polski	48
Românește	50
Slovenčina	53
Hrvatski	55
Srpski	58
Български	60
Eesti	63
Latviešu	65
Lietuviškai	68
Українська	70
Қазақша	73
العربية	79



**Register  
your product**

[www.kaercher.com/welcome](http://www.kaercher.com/welcome)



59510530 (12/21)

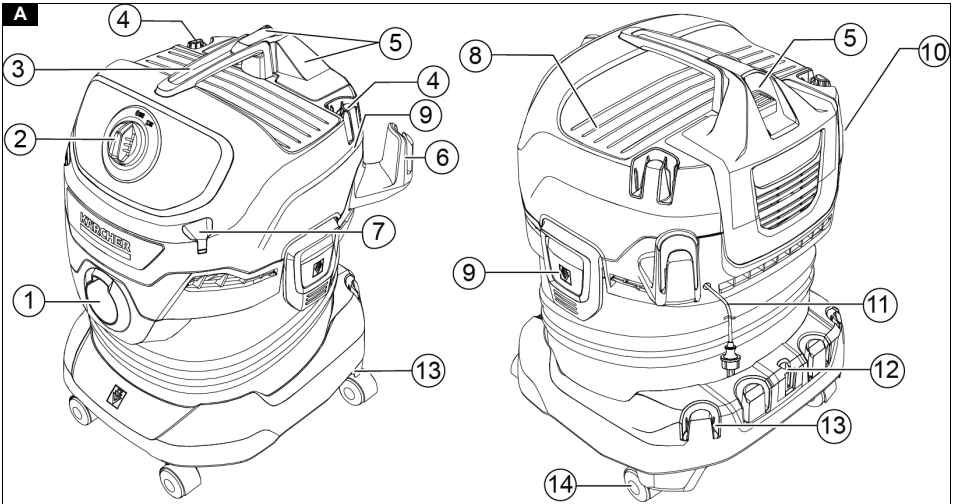

<p>15</p>	<p>16</p>	<p>17</p>	<p>18</p>
<p>19</p>	<p>20</p>	<p>21</p>	<p>22</p>
<p>23</p>	<p>24</p>	<p>25</p>	<p>26</p>
<p>27</p>	<p>28</p>		

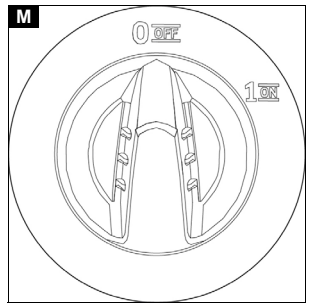
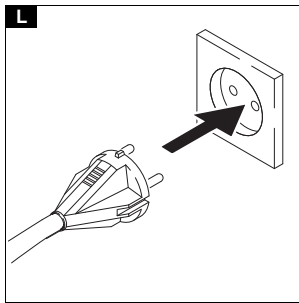
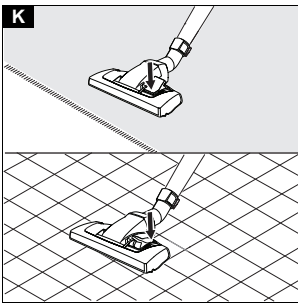
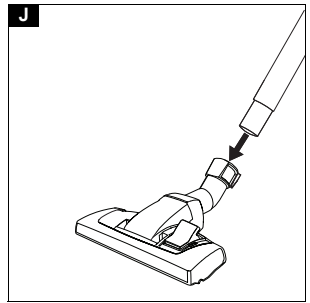
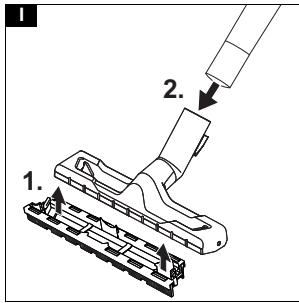
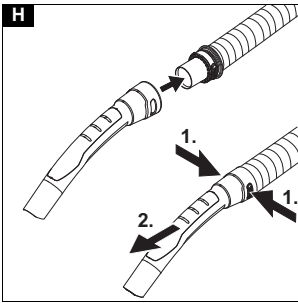
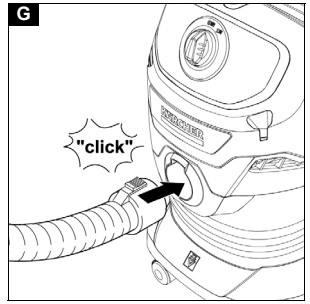
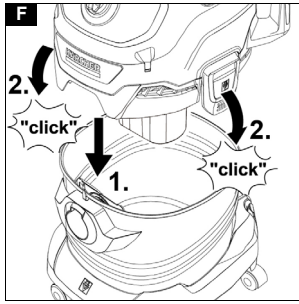
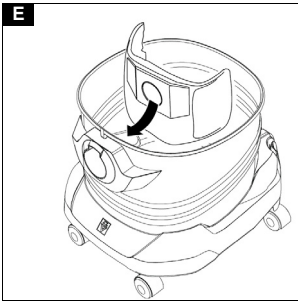
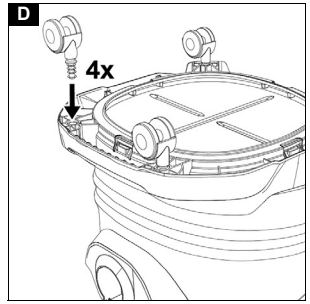
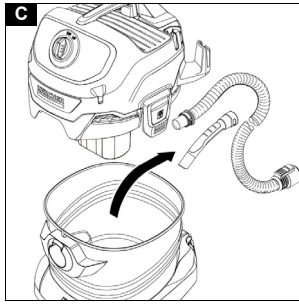
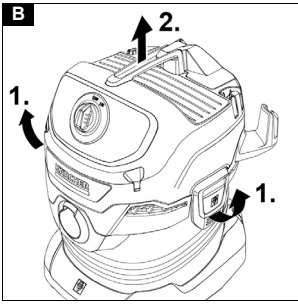

# Obsah je uzamčen

**Dokončete, prosím, proces objednávky.  
Následně budete mít přístup k celému dokumentu.**



**Proč je dokument uzamčen? Nahněvat Vás rozhodně nechceme. Jsou k tomu dva hlavní důvody:**

1) Vytvořit a udržovat obsáhlou databázi návodů stojí nejen spoustu úsilí a času, ale i finanční prostředky. Dělali byste to Vy zadarmo? Ne\*. Zakoupením této služby obdržíte úplný návod a podpoříte provoz a rozvoj našich stránek. Třeba se Vám to bude ještě někdy hodit.

*\*) Možná zpočátku ano. Ale vězte, že dotovat to dlouhodobě nelze. A rozhodně na tom nezbohatneme.*

2) Pak jsou tady „roboti“, kteří se přiživují na naší práci a „vysávají“ výsledky našeho úsilí pro svůj prospěch. Tímto krokem se jim to snažíme překazit.

A pokud nemáte zájem, respektujeme to. Urgujte svého prodejce. A když neuspějete, rádi Vás uvidíme!