

Nikon

DIGITÁLNÍ FOTOAPARÁT

D750

Návod k obsluze

Cz

Abyste mohli plně využít všech vlastností fotoaparátu, přečtěte si důkladně veškeré pokyny a uložte je tak, aby byly k dispozici všem případným uživatelům přístroje.

Použité symboly a konvence

Pro snazší vyhledání potřebných informací jsou použity následující symboly a konvence:



Tento symbol znamená upozornění – označuje informace, které byste si měli přečíst před zahájením práce s fotoaparátem, aby nedošlo k jeho poškození.



Tento symbol označuje poznámky – informace, které byste si měli přečíst před zahájením práce s fotoaparátem.



Tento symbol označuje odkazy na jiné stránky v tomto návodu.

Položky menu, volitelné možnosti a zprávy zobrazované na monitoru fotoaparátu jsou uvedeny **tučně**.

Nastavení fotoaparátu

Popisy v tomto návodu předpokládají použití výchozích nastavení.

Pro vaši bezpečnost

Před prvním použitím fotoaparátu si přečtěte pokyny uvedené v kapitole „Pro vaši bezpečnost“ (□ xiii–xvi).

Obsah balení

Zkontrolujte, zda se v balení fotoaparátu nacházejí všechny zde uvedené položky.

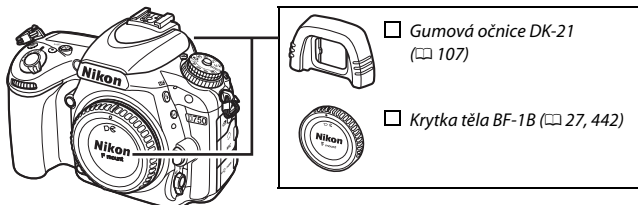

Fotoaparát D750 (☐ 1)

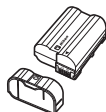

Dobíjecí lithium-iontová baterie EN-EL15 s krytkou kontaktů (☐ 25, 26)



Nabíječka baterií MH-25a (dodává se včetně zásuvkového adaptéru nebo síťového kabelu v typu a provedení závislejícím na zemi nebo regionu prodeje; ☐ 25)



Krytka okuláru hledáčku DK-5 (☐ 107)

Kabel USB UC-E17 (☐ 266, 271)

Návod k obsluze (tato příručka)







Popruh AN-DC14 (☐ 24)













Instalační disk CD-ROM softwaru ViewNX 2 (☐ 262)

Záruční list







Paměťové karty se prodávají samostatně. Fotoaparáty zakoupené v Japonsku zobrazují menu a zprávy pouze v angličtině a japonštině; ostatní jazyky nejsou podporovány. Omlouváme se za případné obtíže, které by tato skutečnost mohla způsobit.

Obsah

Obsah balení.....	i
Pro vaši bezpečnost	xiii
Upozornění	xvii
Bezdrátové sítě	xxiv
Úvod	1
Seznámení s fotoaparátem.....	1
Tělo fotoaparátu	1
Volič expozičních režimů	6
Volič snímacích režimů	7
Kontrolní panel.....	8
Hledáček	10
Obrazovka informací	12
Tlačítko z	16
Použití výklopného monitoru	17
Multifunkční volič	19
Menu fotoaparátu	20
Práce s menu fotoaparátu	21
První kroky	24
Základy fotografování a přehrávání	34
Fotografování metodou „zaměř a stiskni“ (režimy  a )	34
Základy přehrávání	37
Vymazání nepotřebných snímků.....	38
Prizpůsobení nastavení fotografovanému objektu nebo situaci (Motivové programy)	41
 Portrét	42
 Krajina	42
 Děti.....	42
 Sporty	42

 Makro	43
 Noční portrét	43
 Noční krajina	43
 Párty/interiér	43
 Pláž/sníh	44
 Západ slunce	44
 Úsvit/soumrak	44
 Portrét zvířat	44
 Světlo svíčky	45
 Kvetoucí příroda	45
 Podzimní barvy	45
 Jídlo	45

Speciální efekty **46**

 Noční vidění	47
 Barevná skica	47
 Efekt miniatury	48
 Selektivní barva	48
 Silueta	48
 High-key	49
 Low-key	49
Možnosti dostupné v režimu živého náhledu	50

Živý náhled pro statické snímky **54**

Zaostřování	57
Manuální zaostřování	60
Použití tlačítka i	61
Zobrazení v režimu živého náhledu: Živý náhled pro statické snímky	63
Obrazovka informací: Živý náhled pro statické snímky	64

Živý náhled pro videosekvence **66**

Indexy	70
Použití tlačítka i	71
Zobrazení v režimu živého náhledu: Živý náhled pro videosekvence	74

Obrazovka informací: Živý náhled pro videosekvence.....	75
Obrazové pole	76
Fotografování v režimu živého náhledu pro videosekvence	77
Zobrazení videosekvencí	79
Úprava videosekvencí	81
Oříznutí videosekvencí	81
Ukládání vybraných snímků	86
Režimy P, S, A a M	88
<hr/>	
P: Programová automatika	89
S: Clonová automatika	90
A: Časová automatika	91
M: Manuální expoziční režim	93
Dlouhé expozice (pouze režim M)	95
Uživatelská nastavení: Režimy U1 a U2	99
<hr/>	
Uložení uživatelských nastavení	99
Vyvolání uživatelských nastavení	101
Resetování uživatelských nastavení	101
Snímací režimy	103
<hr/>	
Volba snímacího režimu.....	103
Samospoušť (☺)	106
Předsklopení zrcadla (MUP)	109
Volitelná nastavení pro záznam snímků	110
<hr/>	
Obrazové pole.....	110
Kvalita a velikost obrazu	115
Kvalita obrazu	115
Velikost obrazu	118
Použití dvou paměťových karet	119

Zaostřování	120
Automatické zaostřování	120
Režimy automatického zaostřování	121
Režimy činnosti zaostřovacích polí	123
Výběr zaostřovacího pole	127
Blokování zaostření	129
Manuální zaostřování	132
Citlivost ISO	134
Automatická regulace citlivosti ISO	136
Expozice	139
Měření expozice	139
Expoziční paměť	141
Korekce expozice	143
Vyvážení bílé barvy	145
Jemné vyvážení bílé barvy	149
Výběr barevné teploty	152
Manuální nastavení	155
Fotografování s použitím hledáčku	155
Živý náhled (Bodové vyvážení bílé barvy)	159
Správa pamětí	162
Vylepšení snímků	165
Předvolby Picture Control	165
Výběr předvolby Picture Control	165
Úprava parametrů předvoleb Picture Control	167
Tvorba uživatelských předvoleb Picture Control	170
Sdílení uživatelských předvoleb Picture Control	173
Zachování detailů ve světlech a stínech	175
Active D-Lighting	175
Vysoký dynamický rozsah (HDR)	177

Fotografování s bleskem	180
Použití vestavěného blesku.....	180
Režimy s automatickým vyklopením blesku do pracovní polohy.....	180
Režimy s manuálním vyklopením blesku	182
Korekce zábleskové expozice	188
Blokování zábleskové expozice	190
Fotografování s dálkovým ovládáním	193
Použití volitelného dálkového ovládání ML-L3	193
Bezdrátová dálková ovládání.....	197
Bezdrátová dálková ovládání WR-1	197
Bezdrátová dálková ovládání WR-R10/WR-T10	197
Další možnosti pro fotografování	198
Fotografování s využitím hledáčku: Tlačítko z	198
Dvoutlačítkový reset: Obnovení výchozích nastavení.....	199
Bracketing	202
Vícenásobná expozice	216
Intervalové snímání	222
Časoběrné snímání	229
Objektivy bez CPU	235
Data o poloze	239
Více o přehrávání	241
Zobrazení snímků.....	241
Přehrávání jednotlivých snímků.....	241
Přehrávání náhledů snímků.....	243
Přehrávání podle kalendáře.....	244
Tlačítko z	245
Informace o snímku	246
Pohled na snímek zblízka: Zvětšení výřezu snímku	255
Ochrana snímků před vymazáním	257

Mazání snímků.....	258
Přehrávání jednotlivých snímků, přehrávání náhledů snímků a přehrávání podle kalendáře	258
Menu přehrávání.....	260
Propojení	262
<hr/>	
Instalace softwaru ViewNX 2	262
Použití softwaru ViewNX 2	266
Kopírování snímků do počítače	266
Ethernet a bezdrátové sítě	269
Tisk snímků.....	271
Připojení tiskárny	271
Tisk jednotlivých snímků.....	272
Tisk více snímků současně.....	274
Vytvoření tiskové objednávky DPOF: Tisková objednávka.....	275
Zobrazení snímků na televizoru.....	277
Volitelné možnosti HDMI	278
Wi-Fi	281
<hr/>	
Možnosti nabízené sítěmi Wi-Fi	281
Přístup k fotoaparátu	282
WPS (pouze Android)	284
Zadání kódu PIN (pouze Android)	285
SSID (Android a iOS).....	286
Výběr snímků pro přenos	289
Výběr jednotlivých snímků pro přenos.....	289
Výběr více snímků pro přenos.....	291
Návod k práci s menu	292
<hr/>	
Výchozí nastavení	292
▶ Menu přehrávání: Práce se snímky	300
Položky menu přehrávání	300
Přehrávaná složka.....	300
Skrytí snímků.....	301
Možnosti zobraz. pro přehráv.	302

Kopírování snímků	303
Kontrola snímků	307
Po vymazání	307
Otočení na výšku	308
Prezentace	308
📷 Menu fotografování:	
Možnosti pro fotografování	310
Položky menu fotografování	310
Reset menu fotografování	311
Složka pro ukládání	311
Pojmenování souborů	313
Barevný prostor	314
Korekce vinětae	315
Automatická korekce zkreslení	316
Redukce šumu pro dlouhé exp. (Redukce šumu pro dlouhé expozice)	317
Redukce šumu pro vys. ISO	317
🎞 Menu videosekvencí:	
Možnosti pro záznam videosekvencí	318
Položky menu videosekvencí	318
Reset menu videosekvencí	318
Cílové umístění	319
Vel. obrazu/snímací frekv.	319
Kvalita videa	320
Citlivost mikrofону	320
Frekvenční charakteristika	320
Redukce hluku větru	321
Vyvážení bílé barvy	321
Předvolby Picture Control	321
Nastavení citl. ISO pro videosekv.	322
🔧 Uživatelské funkce:	
Jemné doladění funkcí fotoaparátu	323
Uživatelské funkce	324
Reset uživatelských funkcí	326

a: Automatické zaostřování.....	326
a1: Volba priority v režimu AF-C.....	326
a2: Volba priority v režimu AF-S.....	327
a3: Sledování objektu s blokadí.....	328
a4: Osvětlení zaostřovacích polí.....	329
a5: Osvětlení zaostřovacích polí.....	329
a6: Přep. zaostř. polí dokola.....	330
a7: Počet zaostřovacích polí.....	330
a8: Uložení polí podle orientace.....	331
a9: Vestavěné pom. světlo AF.....	332
b: Měření/expozice.....	333
b1: Krok citlivosti ISO.....	333
b2: Krok nastavení expozice (EV).....	333
b3: Snadná korekce expozice.....	334
b4: Měření Matrix.....	335
b5: Velikost zdůraz. středu.....	335
b6: Jemné doladění expozice.....	336
c: Časovače/expoziční paměť.....	336
c1: Tlačítko spouště jako AE-L.....	336
c2: Časovač pohotovost. režimu.....	336
c3: Samospoušť.....	337
c4: Zpožd. pro vypn. monitoru.....	337
c5: Aktivita dálk. ovládání (ML-L3).....	337
d: Snímání/indikace.....	338
d1: Pípnutí.....	338
d2: Pomalé sériové snímání.....	338
d3: Max. počet snímků série.....	339
d4: Opožděné spuštění závěrky.....	339
d5: Varovná indikace blesku.....	339
d6: Pořadí čísel souborů.....	340
d7: Zobraz. mřížky v hledáčku.....	341
d8: ISO jednoduše.....	341
d9: Obrazovka informací.....	341
d10: Osvětlení LCD panelu.....	342

d11: Typ baterie v MB-D16.....	343
d12: Pořadí použití baterií.....	344
e: Bracketing/blesk.....	345
e1: Synchroniz. čas pro blesk	345
e2: Čas záv. pro práci s bleskem.....	346
e3: Zábł. režim vestav. blesku	347
e4: Kor. exp. při použití blesku.....	353
e5: Modelovací záblesk	353
e6: Nastavení bracketingu	353
e7: Pořadí bracketingu	354
f: Ovládací prvky.....	354
f1: Tlačítko OK.....	354
f2: Funkce tlačítka Fn	356
f3: Funkce tl. hloubky ostrosti.....	361
f4: Funkce tlačítka AE-L/AF-L.....	361
f5: Uživ. nastavení ovladačů	363
f6: Uvolnit tlač. a použít volič	365
f7: Bez paměťové karty?	365
f8: Obrácení indikací.....	366
f9: Funkce tlačítka záznamu videos.....	366
f10: Funkce tlač.  na MB-D16	367
f11: Funkce tlač. Fn na dálk. ovl. (WR)	368
g: Videosekvence.....	370
g1: Funkce tlačítka Fn	370
g2: Funkce tl. hloubky ostrosti	372
g3: Funkce tlačítka AE-L/AF-L	373
g4: Funkce tlačítka spouště	373
Y Menu nastavení: Nastavení fotoaparátu	374
Položky menu nastavení.....	374
Formátování paměťové karty	375
Jas monitoru	376
Vyvážení barev monitoru	377
Ref. snímek pro odstr. prachu	378
Redukce blikání obrazu.....	380

Časové pásmo a datum	381
Jazyk (Language)	381
Automatické otáčení snímků	382
Informace o baterii.....	383
Komentář ke snímku	384
Informace o autorském právu	385
Uložení/načtení nastavení	386
Virtuální horizont.....	388
Jemné doladění AF	389
Přenos pomocí Eye-Fi	391
Splňované standardy	392
Verze firmwaru	392
☞ Menu retušování: Tvorba retušovaných kopií	393
Položky menu retušování	393
Tvorba retušovaných kopií snímků	395
D-Lighting	397
Korekce efektu červených očí	398
Oříznutí snímků	399
Monochromatické	400
Filtrové efekty	401
Vyvážení barev	402
Prolínání snímků	403
Zpracování snímků NEF (RAW)	406
Změna velikosti snímku	408
Rychlé vylepšení	411
Vyrovnání	411
Korekce zkreslení	412
Rybí oko	413
Omalovánky	413
Barevná skica.....	414
Korekce perspektivy	415
Efekt miniatury	416
Selektivní barva	417
Porovnání snímků vedle sebe	419

☰ Moje menu / ☰ Poslední nastavení	421
Poslední nastavení	425
Technické informace	426
Kompatibilní objektivy	426
Volitelné blesky	433
Systém kreativního osvětlení Nikon (CLS)	433
Další příslušenství	441
Připojení konektoru pro připojení síťového zdroje a síťového zdroje	445
Péče o fotoaparát	447
Skladování	447
Čištění	447
Antialiasingový filtr	448
Péče o fotoaparát a baterii: Upozornění	455
Dostupná nastavení	460
Expoziční křivka programové automatiky (režim P)	462
Řešení možných problémů	463
Baterie/Indikace	463
Fotografování (Všechny režimy)	464
Fotografování (P, S, A, M)	467
Přehrávání	468
Wi-Fi (bezdrátové sítě)	469
Různé	469
Chybová hlášení	470
Specifikace	477
Schválené typy paměťových karet	491
Kapacita paměťových karet	492
Výdrž baterie	494
Objektivy, které mohou blokovat vestavěný blesk a pomocné světlo AF	496
Rejstřík	501
Záruční podmínky - Evropský záruční list společnosti Nikon	509

Pro vaši bezpečnost

Aby nedošlo k poškození produktu Nikon případně k poranění vlastního či jiných osob, pozorně si přečtěte před zahájením práce se zařízením všechny následující bezpečnostní pokyny. Bezpečnostní pokyny uschovejte na místě, které je dostupné všem, kdo budou produkt používat.

Možné následky, ke kterým by mohlo vést neuposlechnutí pokynů zde uvedených, jsou označeny tímto symbolem:



Tento symbol označuje varování. Před použitím tohoto produktu společnosti Nikon si přečtěte všechna varování, abyste zabránili případným úrazům.

■ ■ VAROVÁNÍ

Nenechte svítit slunce do objektivu

Při fotografování objektů v protisvětle dbejte na to, aby bylo slunce mimo záběr. Sluneční paprsky v záběru nebo v jeho těsné blízkosti – soustředěné optickou soustavou objektivu – mohou způsobit požár.

Nikdy se nedívejte hledáčkem fotoaparátu přímo do slunce

Pozorování slunce nebo jiného silného světelného zdroje hledáčkem fotoaparátu může způsobit trvalé poškození zraku.

Použití voliče dioptrické korekce hledáčku

Nastavujete-li při pohledu do hledáčku dioptrickou korekci, dejte pozor, abyste si prstem náhodně neporanili oko.

V případě poruchy přístroj ihned vypněte

Zaznamenáte-li, že z přístroje nebo síťového zdroje (volitelné příslušenství) vychází neobvyklý zápach či kouř, odpojte síťový zdroj a vyjměte z přístroje baterii (dejte pozor, abyste se přitom nepopálili). Další provoz přístroje může vést ke zranění. Po vyjmutí baterie nechte přístroj zkontrolovat v autorizovaném servisním středisku Nikon.

Nepoužívejte přístroj v blízkosti hořlavých plynů

Elektronické vybavení nepoužívejte v blízkosti hořlavých plynů, protože by mohlo dojít k požáru nebo výbuchu.

Vybavení uchovávejte mimo dosah dětí

Nebudete-li dbát tohoto upozornění, může dojít k úrazu dítěte. Dále si pamatujte, že malé součástky představují potenciální riziko udušení. Dojde-li k polknutí jakékoli součásti vybavení dítětem, ihned vyhledejte lékařskou pomoc.

Přístroj nerozebírejte

Kontakt s interními součástmi produktu může vést k úrazu. V případě poruchy svěřte opravu produktu výhradně kvalifikovanému technikovi. Dojde-li k otevření těla přístroje nárazem nebo jinou nehodou, vyjměte baterii a/nebo odpojte síťový zdroj a nechte přístroj kontrolovat v autorizovaném servisním středisku Nikon.

Popruh fotoaparátu nikdy nezavěšujte okolo krku dětí

Popruh zavěšený okolo krku malého dítěte může způsobit jeho úškrcení.

Nedotýkejte se dlouhodobě fotoaparátu, baterie nebo nabíječky v době, kdy je zařízení zapnuté nebo se používá

Některé části zařízení se mohou zahřívat. Ponechání zařízení dlouhodobě v přímém kontaktu s pokožkou může vést k nízkoteplotním popáleninám.

Výrobek neponechávejte na místech, kde by mohl být vystaven příliš vysokým teplotám, jako například v uzavřeném automobilu nebo na přímém slunečním světle

Nebudete-li dbát tohoto upozornění, může dojít k poškození výrobku nebo požáru.

Nemiřte bleskem na řidiče motorových vozidel

Nebudete-li dbát tohoto upozornění, může dojít k dopravní nehodě.

Při práci s bleskem dodržujte bezpečnostní pravidla

- Použití blesku fotoaparátu v těsné blízkosti lidské pokožky nebo jiných objektů může způsobit popálení/požár.
- Použití blesku v blízkosti očí objektu může způsobit dočasné oslepení. Blesk by se neměl nacházet ve vzdálenosti menší než jeden metr od objektu. Zvláštní opatření je třeba dbát při fotografování nemluvnat.

Zabraňte kontaktu s tekutými krystaly

Dojde-li k poškození monitoru, dejte pozor, abyste se neporanili střepy z krycího skla a vyvarujte se styku pokožky, očí, nebo úst s tekutými krystaly.

Nepřenášejte stativy s připevněnými objektivy či fotoaparáty

Mohli byste klopýtnout nebo nedopatřením někoho uhodit a způsobit zranění.

Při manipulaci s bateriemi dodržujte

bezpečnostní pravidla

Při nesprávné manipulaci s bateriemi může dojít k jejich vytečení nebo výbuchu. Při práci s bateriemi určenými pro tento produkt dodržujte následující bezpečnostní pravidla:

- Používejte výhradně baterie určené pro tento fotoaparát.
- Baterii nezkratujte ani nerozebírejte.
- Před výměnou baterie se přesvědčte, že je produkt vypnutý. Používáte-li síťový zdroj, ujistěte se, že je odpojený.
- Nepokoušejte se vložit baterii horní stranou dolů ani převráceně.
- Baterii nevystavujte otevřenému ohni ani nadměrným teplotám.
- Zabraňte ponoření baterie do vody nebo jejímu namočení.
- Během přepravy použijte krytku kontaktů baterie. Baterie nepřepravujte ani neukládejte společně s kovovými předměty, jako jsou řetízky na krk nebo sponky do vlasů.
- Zcela vybité baterie mají tendenci vytéct. Abyste zamezili poškození přístroje, neponechávejte vybitou baterii v přístroji.

- Pokud baterii nepoužíváte, nasadte krytku kontaktů a baterii uložte na chladném, suchém místě.
- Bezprostředně po použití resp. při dlouhodobé práci s přístrojem napájeným baterií může dojít k ohřátí baterie. Než vyjmete baterii, vypněte fotoaparát a nechte baterii vychladnout.
- Zaznamenáte-li na baterii jakékoli změny, např. změnu barvy nebo deformace, ihned ji přestaňte používat.

Při práci s rychlonabíječkou dodržujte bezpečnostní pokyny

- Zařízení udržujte v suchu. Nebudete-li dbát tohoto upozornění, může dojít ke zranění nebo k poruše výrobku v důsledku požáru nebo úrazu elektrickým proudem.
- Nezkratujte kontakty nabíječky. Nedodržení tohoto pokynu může vést k přehřátí nebo poškození nabíječky.
- Prach na kovových částech síťové zástrčky nebo v jejím okolí odstraňte suchým hadrem. Další použití by mohlo být příčinou požáru.

- Za bouřky se nedotýkejte síťového kabelu ani se nepřibližujte k nabíječce. Nedodržení tohoto upozornění může vést k úrazu elektrickým proudem.
- Síťový kabel nepoškozujte, neupravujte, násilím nevytahujte ani neohýbejte. Neumisťujte jej pod těžké objekty a nevystavujte jej vysokým teplotám nebo otevřenému ohni. Dojde-li k poškození izolace a odhalení vodičů, nechte kabel opravit v autorizovaném servisu Nikon. Nedodržení tohoto upozornění může vést k požáru nebo úrazu elektrickým proudem.
- Zásuvky elektrické sítě ani nabíječky se nedotýkejte vlhkými rukama. Nebudete-li dbát tohoto upozornění, může dojít ke zranění nebo k poruše výrobku v důsledku požáru nebo úrazu elektrickým proudem.
- Nepoužívejte rychlonabíječku v kombinaci s cestovními adaptéry, transformátory ani s proudovými měniči (ze stejnosměrného na střídavý proud). Nedodržení tohoto upozornění může vést k poškození nebo přehřátí produktu a způsobit požár.

Používejte vhodné typy kabelů

Pro zajištění shody s parametry produktu použijte k připojení fotoaparátu k jiným zařízením pomocí vstupních a výstupních konektorů výhradně značkové kabely Nikon, dodávané pro tento účel.

Disky CD-ROM

Disky CD-ROM obsahující software nebo návody by neměly být přehrávány na příslušenství pro zvukové disky CD. Přehrávání disků CD-ROM na přehrávači určeném pro zvukové disky CD může vést k poškození přehrávače nebo ke ztrátě sluchu.

Postupujte podle pokynů leteckého a nemocničního personálu

Tento fotoaparát vyzařuje rádiové frekvence, které mohou narušovat činnost lékařských zařízení a leteckých navigačních přístrojů. Před vstupem na palubu letadla zakažte všechny funkce bezdrátové sítě a odstraňte z fotoaparátu veškeré bezdrátové příslušenství. Během startu a přistání mějte fotoaparát vypnutý. Ve zdravotnických zařízeních postupujte podle pokynů personálu týkajících se používání bezdrátových zařízení.

Upozornění

- Žádná část návodů dodávaných s tímto výrobkem nesmí být reprodukována, kopírována, šířena, ukládána v zálohovacích systémech nebo v jakékoli formě překládána do jiné řeči bez předchozího písemného svolení společnosti Nikon.
- Společnost Nikon si vyhrazuje právo kdykoli a bez předchozího upozornění změnit specifikaci hardwaru a softwaru popsaného v těchto návodech.
- Společnost Nikon nenes odpovědnost za škody vzniklé v důsledku použití přístroje.
- Přestože bylo vynaloženo maximální úsilí k dosažení správnosti a úplnosti informací obsažených v těchto návodech, uvítáme, sdělíte-li veškerá zjištění o nesrovnalostech nebo chybějících informacích regionálnímu zastoupení společnosti Nikon (adresa je uvedena samostatně).

Upozornění pro zákazníky v Evropě

VAROVÁNÍ: POKUD JE POUŽÍVÁN NESPRÁVNÝ TYP BATERIÍ, HROZÍ NEBEZPEČÍ VÝBUCHU. POUŽITÉ BATERIE LIKVIDUJTE PODLE MÍSTNĚ PLATNÝCH ZÁKONŮ.

Tento symbol značí, že elektrické a elektronické vybavení nepatří do komunálního odpadu.



Tento symbol na baterii značí, že baterie nepatří do komunálního odpadu.



Následující informace jsou určeny pouze uživatelům v evropských zemích:

- Likvidace tohoto výrobku se provádí v rámci tříděného odpadu na příslušném sběrném místě. Výrobek nedávejte do běžného komunálního odpadu.
- Třídění odpadu a recyklace napomáhají ochraně přírodních zdrojů a předcházejí negativním vlivům na lidské zdraví a životní prostředí, ve které by mohla vyústit nesprávná likvidace odpadu.
- Další informace ohledně nakládání s odpadními produkty Vám poskytne dodavatel nebo místní úřad.

Následující informace jsou určeny pouze uživatelům v evropských zemích:

- Likvidace veškerých baterií, bez ohledu na to, zda jsou označeny tímto symbolem či nikoli, se provádí v rámci tříděného odpadu na příslušném sběrném místě. Nelikvidujte baterie společně s běžným komunálním odpadem.
- Další informace ohledně nakládání s odpadními produkty vám poskytne dodavatel nebo místní úřad.

Poznámka týkající se zákazu kopírování nebo reprodukce

Vezměte na vědomí, že prosté vlastnictví materiálů, které byly digitálně kopírovány nebo reprodukovány prostřednictvím skeneru, digitálního fotoaparátu nebo jiného zařízení, může být trestné podle zákona.

• Položky, na které se vztahuje zákonný zákaz kopírování nebo reprodukce

Nekopírujte ani nereprodukuje papírové peníze, mince, cenné papíry, státní dluhopisy, a to ani v případě, že jsou kopie a reprodukce označeny razítkem „Vzorek“.

Je zakázáno kopírovat nebo reprodukovat papírové peníze, mince nebo cenné papíry vydané jinými státy.

Bez předchozího písemného souhlasu vlády je zakázáno i kopírování a reprodukování nepoužitých poštovních známek a pohlednic vydaných státem.

Je zakázáno kopírovat nebo reprodukovat známky vydané státem nebo certifikované dokumenty uvedené v příslušném zákoně.

• Upozornění týkající se některých druhů kopií a reprodukcí

Vládními výnosy a platnými zákony země je zakázáno kopírování a rozmnožování cenných papírů vydaných soukromými společnostmi (akcie, směnky, šeky, dárkové kupóny atd.), dopravních legitimací a jízdenek, s výjimkou minimálního množství pracovních kopií pro vnitřní potřebu firmy. Zakázáno je rovněž kopírování a reprodukování cestovních pasů, licencí vydaných veřejnými institucemi a soukromými skupinami, identifikačních karet a lístků, jako jsou povolenky nebo stravenky.

• Ochrana autorských práv

Kopírování a reprodukce autorských děl jako jsou knihy, hudební díla, obrazy, dřevoryty, grafické listy, mapy, kresby, filmy a snímky jsou zakázány v souladu s národními i mezinárodními normami autorského práva. Produkt nepoužívejte za účelem vytváření nelegálních kopií nebo k porušování autorských práv.

Likvidace paměťových zařízení

Vezměte na vědomí, že smazáním snímků nebo zformátováním paměťových karet nedojde k úplnému zničení obrazových dat. Vymazané soubory lze někdy pomocí běžně dostupného softwaru obnovit z vyřazených paměťových zařízení, což představuje potenciální zneužití osobních dat. Zajištění a ochrana těchto dat je výhradně v odpovědnosti uživatele.

Před likvidací paměťového zařízení (resp. přenosem vlastnictví tohoto zařízení na jinou osobu) vymažte veškerá data pomocí komerčně dostupného softwaru pro mazání dat, případně zařízení naformátujte a posléze zcela zaplňte neutrálními snímky bez soukromých informací (např. snímky prázdné oblohy). Nezapomeňte rovněž nahradit veškeré snímky vybrané pro manuální nastavení vyvážení bílé barvy (☐ 162). Před likvidací fotoaparátu nebo převodem vlastnictví přístroje na jinou osobu byste měli rovněž použít položky **Wi-Fi > Nastavení sítě > Reset nastavení sítě** (☐ 288) a **Síť > Nastavení sítě** v menu nastavení fotoaparátu pro vymazání veškerých osobních síťových informací. Další informace o menu **Síť** naleznete v dokumentaci dodávané s volitelnou komunikační jednotkou. Při fyzické likvidaci paměťových zařízení je nutno dbát na pravidla ochrany zdraví.

AVC Patent Portfolio License

TENTO PRODUKT JE LICENCOVÁN V RÁMCI LICENCE AVC PATENT PORTFOLIO LICENSE PRO SOUKROMÉ A NEKOMERČNÍ POUŽITÍ ZÁKAZNÍKEM KE (i) KÓDOVÁNÍ VIDEA PODLE STANDARDU AVC („AVC VIDEO“) A/NEBO K (ii) DEKÓDOVÁNÍ AVC VIDEA, KTERÉ BYLO ZAKÓDOVÁNO ZÁKAZNÍKEM V RÁMCI SOUKROMÉ A NEKOMERČNÍ ČINNOSTI A/NEBO KTERÉ BYLO ZÍSKÁNO OD POSKYTOVATELE LICENCOVANÉHO K POSKYTOVÁNÍ AVC VIDEA. LICENCE NENÍ UDĚLENA ANI NESMÍ BÝT VYVOZOVÁNA PRO ŽÁDNÉ JINÉ POUŽITÍ. DALŠÍ INFORMACE LZE ZÍSKAT OD ORGANIZACE MPEG LA, L.L.C. VIZ <http://www.mpegla.com>.

Používejte výhradně značkové elektronické příslušenství Nikon

Fotoaparáty Nikon jsou navrženy tak, aby odpovídaly nejvyšším standardům a obsahují komplexní elektronické obvody. Pouze značkové elektronické příslušenství Nikon (včetně nabíječek, baterií, síťových zdrojů a zábleskového příslušenství), certifikované speciálně pro použití s tímto digitálním fotoaparátem Nikon, bylo konstruováno a schváleno pro provoz naplňující provozní a bezpečnostní požadavky těchto elektronických obvodů.

Použití elektronického příslušenství jiných značek může vést k poškození fotoaparátu a být důvodem pro zánik záruky. Použití dobíjecích lithium-iontových baterií třetích výrobců, které nejsou opatřeny hologramem společnosti Nikon (viz obrázek vpravo), může být překážkou normálnímu provozu fotoaparátu nebo způsobit přehřátí, vznícení, prasknutí nebo vytečení baterie.

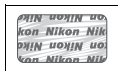

Další informace o značkovém příslušenství Nikon Vám poskytne autorizovaný prodejce výrobků Nikon.

✓ Používejte výhradně značkové příslušenství Nikon

Pouze značkové příslušenství společnosti Nikon, certifikované k použití s digitálním fotoaparátem Nikon, bylo navrženo a vyrobeno s ohledem na dané bezpečnostní a provozní požadavky přístroje. POUŽITÍ PŘÍSLUŠENSTVÍ JINÝCH VÝROBCŮ MŮŽE VÉST K POŠKOZENÍ FOTOAPARÁTU A K ZÁNÍKU ZÁRUKY.

✍ Než budete pořizovat snímky z důležité události

Než se pustíte do pořizování snímků z důležité události (jako je svatba), nebo než odjedete na dovolenou, pořídte několik zkušebních snímků a ujistěte se, že fotoaparát pracuje správně. Společnost Nikon nenese odpovědnost za škody nebo ztráty způsobené poruchou výrobku.

✍ Celoživotní vzdělávání

Součástí závazku společnosti Nikon zajistit trvalou podporu a informace k produktům jsou i průběžně aktualizované informace, dostupné na následujících stránkách:

- **Pro uživatele v USA:** <http://www.nikonusa.com/>
- **Pro uživatele v Evropě a Africe:** <http://www.europe-nikon.com/support/>
- **Pro uživatele v Asii, Oceánii a na Středním východě:** <http://www.nikon-asia.com/>

Na těchto stránkách najdete nejnovější informace o produktech, tipy, odpovědi na často kladené otázky (FAQ) a obecné rady o digitální fotografii a zpracování obrazu. Další informace můžete získat u regionálního zastoupení společnosti Nikon. Kontaktní informace najdete na následující adrese:

<http://imaging.nikon.com/>

Bezdrátové síť

Tento výrobek, který obsahuje šifrovací software vyvinutý ve Spojených státech, podléhá kontrole exportu Spojených států a nesmí být exportován ani reexportován do zemí, u kterých Spojené státy uplatňují obchodní embargo. Obchodnímu embargu aktuálně podléhají následující země: Kuba, Írán, Severní Korea, Súdán a Sýrie.

Používání bezdrátových zařízení může být v některých zemích nebo regionech zakázáno. Před použitím bezdrátových funkcí tohoto výrobku mimo zemi jeho zakoupení kontaktujte autorizovaný servis Nikon.

Upozornění pro zákazníky v Evropě

Společnost Nikon Corporation tímto prohlašuje, že fotoaparát D750 vyhovuje základním požadavkům a dalším souvisejícím ustanovením směrnice 1999/5/EC. Prohlášení o shodě je k dispozici prostřednictvím odkazu http://imaging.nikon.com/support/pdf/DoC_D750.pdf



Zabezpečení

I když je jednou z výhod tohoto výrobku možnost snadného propojení s ostatními pro bezdrátovou výměnu dat kdekoli v rámci dosahu výrobku, může v případě, že není povoleno zabezpečení, dojít k následujícím situacím:

- **Krádež dat:** Třetí strany se zločinnými úmysly mohou zachytit bezdrátové přenosy a odcizit ID uživatele, hesla a další osobní údaje.
- **Neautorizovaný přístup:** Neautorizovaní uživatelé mohou získat přístup k síti a upravovat data nebo provádět jiné zločinné aktivity. Pamatujte si, že vzhledem k charakteru bezdrátových sítí mohou specializované útoky umožnit neautorizovaný přístup i v případě aktivace zabezpečení.

Úvod

Seznámení s fotoaparátem

Věnujte trochu času seznámení s ovládacími prvky a indikacími fotoaparátu. Tuto část si je výhodné označit pro snadný návrat a vyhledání potřebných informací během čtení dalších částí návodu.

Tělo fotoaparátu

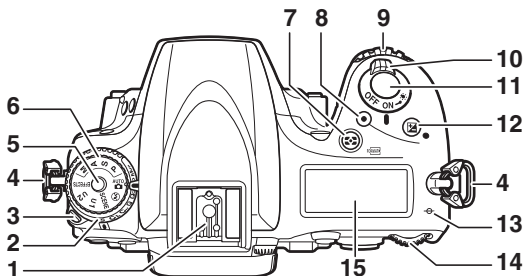

1	Sáňky pro upevnění příslušenství (volitelných blesků).....	433	8	Tlačítko záznamu videosekvence	68
2	Volič snímacích režimů.....	7, 103	9	Pomocný příkazový volič	363
3	Tlačítko aretace voliče snímacích režimů	7, 103	10	Hlavní vypínač	5, 28
4	Očko pro upevnění popruhu		11	Tlačítko spouště	36, 373
5	Tlačítko aretace voliče expozičních režimů	6, 34	12	Tlačítko 	
6	Volič expozičních režimů	6, 34		Korekce expozice	143
7	Tlačítko  			Dvoutlačítkový reset	199
	Měření expozice	140	13	Značka obrazové roviny ().....	133
	Formátování paměťových karet	375	14	Hlavní příkazový volič.....	363
			15	Kontrolní panel.....	8

Tělo fotoaparátu (pokračování)

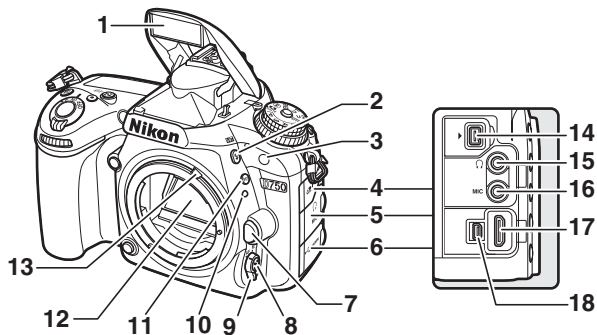

<table border="0"> <tr> <td style="background-color: #444; color: white; padding: 2px;">1</td> <td style="padding: 2px;">Vestavěný blesk.....</td> <td style="text-align: right; padding: 2px;">180</td> </tr> <tr> <td style="background-color: #444; color: white; padding: 2px;">2</td> <td style="padding: 2px;">Tlačítko BKT Zábleskové režimy.....</td> <td style="text-align: right; padding: 2px;">180, 182</td> </tr> <tr> <td></td> <td style="padding: 2px;">Korekce zábleskové expozice</td> <td style="text-align: right; padding: 2px;">188</td> </tr> <tr> <td style="background-color: #444; color: white; padding: 2px;">3</td> <td style="padding: 2px;">Infračervený přijímač (přední)</td> <td style="text-align: right; padding: 2px;">194</td> </tr> <tr> <td style="background-color: #444; color: white; padding: 2px;">4</td> <td style="padding: 2px;">Krytka konektoru pro připojení příslušenství.....</td> <td style="text-align: right; padding: 2px;">443</td> </tr> <tr> <td style="background-color: #444; color: white; padding: 2px;">5</td> <td style="padding: 2px;">Krytka konektoru zvukového výstupu</td> <td style="text-align: right; padding: 2px;">73, 443</td> </tr> <tr> <td style="background-color: #444; color: white; padding: 2px;">6</td> <td style="padding: 2px;">Krytka konektoru HDMI/USB.....</td> <td style="text-align: right; padding: 2px;">266, 271, 277</td> </tr> <tr> <td style="background-color: #444; color: white; padding: 2px;">7</td> <td style="padding: 2px;">Tlačítko aretace bajonetu</td> <td style="text-align: right; padding: 2px;">33</td> </tr> <tr> <td style="background-color: #444; color: white; padding: 2px;">8</td> <td style="padding: 2px;">Tlačítko režimů automatického zaostřování.....</td> <td style="text-align: right; padding: 2px;">57, 59, 121, 125</td> </tr> <tr> <td style="background-color: #444; color: white; padding: 2px;">9</td> <td style="padding: 2px;">Volič zaostřovacích režimů</td> <td style="text-align: right; padding: 2px;">57, 120, 132</td> </tr> <tr> <td style="background-color: #444; color: white; padding: 2px;">10</td> <td style="padding: 2px;">Montážní značka objektivu</td> <td style="text-align: right; padding: 2px;">27</td> </tr> </table>	1	Vestavěný blesk.....	180	2	Tlačítko BKT Zábleskové režimy.....	180, 182		Korekce zábleskové expozice	188	3	Infračervený přijímač (přední)	194	4	Krytka konektoru pro připojení příslušenství.....	443	5	Krytka konektoru zvukového výstupu	73, 443	6	Krytka konektoru HDMI/USB.....	266, 271, 277	7	Tlačítko aretace bajonetu	33	8	Tlačítko režimů automatického zaostřování.....	57, 59, 121, 125	9	Volič zaostřovacích režimů	57, 120, 132	10	Montážní značka objektivu	27	<table border="0"> <tr> <td style="background-color: #444; color: white; padding: 2px;">11</td> <td style="padding: 2px;">Tlačítko BKT Bracketing.....</td> <td style="text-align: right; padding: 2px;">203, 208, 212</td> </tr> <tr> <td style="background-color: #444; color: white; padding: 2px;">12</td> <td style="padding: 2px;">Zrcadlo.....</td> <td style="text-align: right; padding: 2px;">109, 451</td> </tr> <tr> <td style="background-color: #444; color: white; padding: 2px;">13</td> <td style="padding: 2px;">Páčka propojení expozimetru.....</td> <td style="text-align: right; padding: 2px;">480</td> </tr> <tr> <td style="background-color: #444; color: white; padding: 2px;">14</td> <td style="padding: 2px;">Konektor pro připojení příslušenství.....</td> <td style="text-align: right; padding: 2px;">443</td> </tr> <tr> <td style="background-color: #444; color: white; padding: 2px;">15</td> <td style="padding: 2px;">Konektor pro sluchátka</td> <td style="text-align: right; padding: 2px;">73</td> </tr> <tr> <td style="background-color: #444; color: white; padding: 2px;">16</td> <td style="padding: 2px;">Konektor pro externí mikrofon</td> <td style="text-align: right; padding: 2px;">73, 443</td> </tr> <tr> <td style="background-color: #444; color: white; padding: 2px;">17</td> <td style="padding: 2px;">Konektor HDMI.....</td> <td style="text-align: right; padding: 2px;">277</td> </tr> <tr> <td style="background-color: #444; color: white; padding: 2px;">18</td> <td style="padding: 2px;">Konektor USB Propojení fotoaparátu s počítačem</td> <td style="text-align: right; padding: 2px;">266</td> </tr> <tr> <td></td> <td style="padding: 2px;">Propojení fotoaparátu s tiskárnou</td> <td style="text-align: right; padding: 2px;">271</td> </tr> </table>	11	Tlačítko BKT Bracketing.....	203, 208, 212	12	Zrcadlo.....	109, 451	13	Páčka propojení expozimetru.....	480	14	Konektor pro připojení příslušenství.....	443	15	Konektor pro sluchátka	73	16	Konektor pro externí mikrofon	73, 443	17	Konektor HDMI.....	277	18	Konektor USB Propojení fotoaparátu s počítačem	266		Propojení fotoaparátu s tiskárnou	271
1	Vestavěný blesk.....	180																																																											
2	Tlačítko BKT Zábleskové režimy.....	180, 182																																																											
	Korekce zábleskové expozice	188																																																											
3	Infračervený přijímač (přední)	194																																																											
4	Krytka konektoru pro připojení příslušenství.....	443																																																											
5	Krytka konektoru zvukového výstupu	73, 443																																																											
6	Krytka konektoru HDMI/USB.....	266, 271, 277																																																											
7	Tlačítko aretace bajonetu	33																																																											
8	Tlačítko režimů automatického zaostřování.....	57, 59, 121, 125																																																											
9	Volič zaostřovacích režimů	57, 120, 132																																																											
10	Montážní značka objektivu	27																																																											
11	Tlačítko BKT Bracketing.....	203, 208, 212																																																											
12	Zrcadlo.....	109, 451																																																											
13	Páčka propojení expozimetru.....	480																																																											
14	Konektor pro připojení příslušenství.....	443																																																											
15	Konektor pro sluchátka	73																																																											
16	Konektor pro externí mikrofon	73, 443																																																											
17	Konektor HDMI.....	277																																																											
18	Konektor USB Propojení fotoaparátu s počítačem	266																																																											
	Propojení fotoaparátu s tiskárnou	271																																																											

Zavřete krytku konektorů

Pokud konektory nepoužíváte, zavřete krytku konektorů. Cizí objekty v konektorech mohou narušovat přenos dat.

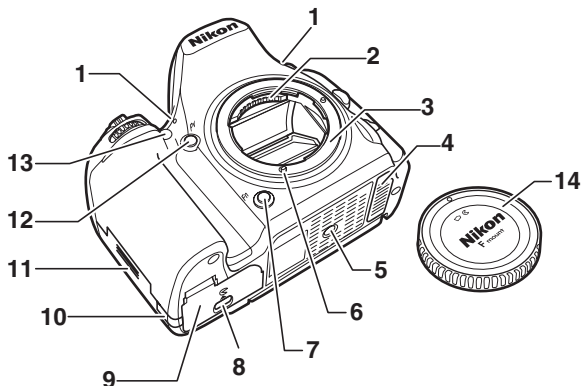



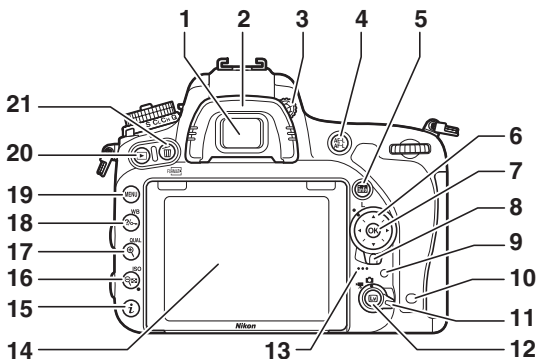

1 Stereofonní mikrofón68, 71, 320	9 Krytka prostoru pro baterii 26
2 Kontakty CPU	10 Krytka průchodky kabelu konektoru pro připojení síťového zdroje 445
3 Upevňovací bajonet 27, 133	11 Krytka slotu pro paměťovou kartu 26
4 Krytka kontaktů pro volitelný Battery Pack MB-D16 441	12 Tlačítko Pv70, 92, 361, 372
5 Stativový závit	13 Pomocné světlo AF 332
6 Propojení AF	Kontrolka samospouště 107
7 Tlačítko Fn 114, 356, 370	Světlo předblesku proti červeným očím 181, 183
8 Aretace krytky prostoru pro baterii ... 26	14 Krytka těla i, 442



Tělo fotoaparátu (pokračování)



<p>1 Okulár hledáčku 10, 29</p> <p>2 Gumová očníce..... 107</p> <p>3 Volič dioptrické korekce hledáčku..... 29</p> <p>4 Tlačítko AE-L/AF-L Použití tlačítka AE-L/AF-L 129, 141, 361, 373</p> <p>5 Tlačítko Info (informace) 12, 64, 75</p> <p>6 Multifunkční volič 19, 21</p> <p>7 Tlačítko OK (OK) 19, 21, 354</p> <p>8 Aretace volby zaostřovacích polí 127</p> <p>9 Kontrolka přístupu na paměťovou kartu 36, 225</p> <p>10 Infračervený přijímač (zadní) 194</p> <p>11 Volič živého náhledu Živý náhled pro statické snímky 54 Živý náhled pro videosekvence... 66</p> <p>12 Tlačítko Playback 54, 66</p> <p>13 Reproduktor 80</p>	<p>14 Výklopný monitor 17 Zobrazení nastavení..... 12 Živý náhled 54, 66 Zobrazení snímků 37 Přehrávání jednotlivých snímků 241</p> <p>15 Tlačítko z Změna nastavení pro fotografování 198 Změna nastavení v režimu živého náhledu/při záznamu videosekvence 61, 71 Retušování snímků 396</p> <p>16 Tlačítko ISO Zmenšení výřezu snímku/náhledy 243, 244 Citlivost ISO 134 Automatická regulace citlivosti ISO 136 Dvoutlačítkový reset 199</p>
---	--

<p>17 Tlačítko /QUAL Zvětšení výřezu snímku..... 255 Kvalita/velikost obrazu..... 116, 118</p>	<p>19 Tlačítko MENU Menu 20, 300</p>
<p>18 Tlačítko /WB Nápověda 21 Ochrana snímků 257 Vyvážení bílé barvy 146, 149, 154, 156</p>	<p>20 Tlačítko  Přehrávání..... 37, 241</p> <p>21 Tlačítko  Mazání snímků..... 38, 258 Formátování paměťových karet 375</p>

Podsvícení LCD

Otočením hlavního vypínače směrem k symbolu  se aktivuje časovač pohotovostního režimu a podsvícení kontrolního panelu (podsvícení LCD), které umožňuje kontrolovat indikace ve tmě. Po uvolnění hlavního vypínače a jeho návratu do polohy **ON** zůstává podsvícení zapnuté po dobu šesti sekund během činnosti časovače pohotovostního režimu nebo až do spuštění závěrky či opětovného otočení hlavního vypínače směrem k symbolu .

Hlavní vypínač

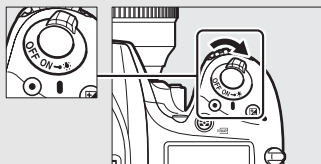

Reproduktor

Mikrofon ani reproduktor neumísťujte do blízkosti magnetických zařízení. Nedodržení tohoto upozornění může nepříznivě ovlivnit data uložená na magnetických zařízeních.

Volič expozičních režimů

Fotoaparát nabízí níže uvedené režimy. Chcete-li vybrat režim, stiskněte tlačítko aretace voliče expozičních režimů a otočte voličem expozičních režimů.

Volič expozičních režimů

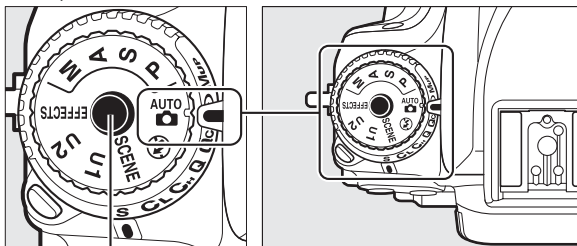

Tlačítko aretace voliče expozičních režimů

Režimy P, S, A a M:

- **P** — Programová automatika (☐ 89)
- **S** — Clonová automatika (☐ 90)
- **A** — Časová automatika (☐ 91)
- **M** — Manuální expoziční režim (☐ 93)

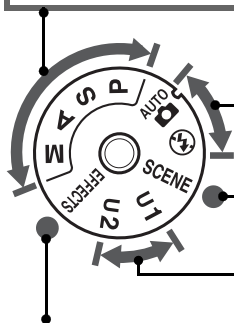

Plně automatické režimy Auto:

- **AUTO** Režim Auto (☐ 34)
- **☀** Režim Auto (vypnutý blesk) (☐ 34)

Motivové programy (☐ 41)

Režimy U1 a U2 (☐ 99)

Režimy se speciálními efekty (☐ 46)

Objektivy bez CPU

Objektivy bez CPU (□ 427) lze používat pouze v režimech **A** a **M**. Vyberete-li při použití objektivu bez CPU jiný režim, zablokuje se závěrka.

Volič snímacích režimů

Chcete-li zvolit snímací režim, stiskněte tlačítko aretace voliče snímacích režimů a otočte voličem snímacích režimů do požadované polohy (□ 103).

Tlačítko aretace voliče snímacích režimů

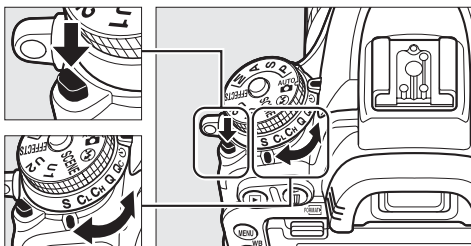

Volič snímacích režimů

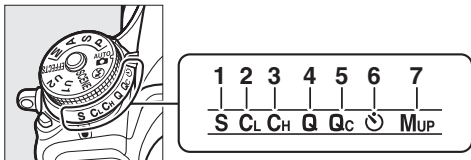

1 S Jednotlivé snímky.....	103	5 Qc Tiché sériové snímání.....	103
2 CL Pomalé sériové snímání.....	103	6 ☀ Samospoušť.....	103, 106
3 CH Rychlé sériové snímání.....	103	7 MUP Předsklopení zrcadla.....	104, 109
4 Q Tichá expozice.....	103		

Kontrolní panel

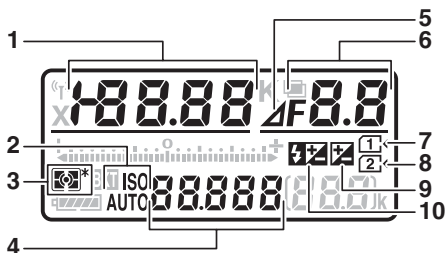

<p>1 Čas závěrky 90, 93 Hodnota korekce expozice 143 Hodnota korekce zábleskové expozice 188 Jemné vyvážení bílé barvy 150 Barevná teplota 145, 154 Číslo paměti vyvážení bílé barvy 155 Počet snímků sekvence expozičního a zábleskového bracketingu 203 Počet snímků sekvence bracketingu vyvážení bílé barvy 208 Počet intervalů v režimu intervalového snímání 225 Ohnisková vzdálenost (objektivy bez CPU) 238</p> <p>2 Indikace citlivosti ISO 134 Indikace automatické regulace citlivosti ISO 137</p> <p>3 Měření expozice 140</p> <p>4 Citlivost ISO 134 Režim automatického zaostřování 121</p>	<p>5 Indikace počtu clonových hodnot 92, 431</p> <p>6 Clona (clonové číslo) 91, 93 Clona (počet clonových hodnot) 92, 431 Rozptyl bracketingu 204, 209 Počet snímků sekvence bracketingu ADL 212 Počet snímků v intervalu 225 Světelnost (objektivy bez CPU) 238 Indikace režimu PC 444</p> <p>7 Indikace paměťové karty (slot 1) 31, 376</p> <p>8 Indikace paměťové karty (slot 2) 31, 376</p> <p>9 Indikace korekce expozice 144</p> <p>10 Indikace korekce zábleskové expozice 189</p>
--	---

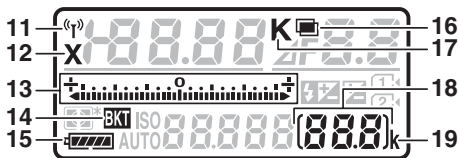

<table border="0"> <tr> <td style="background-color: #cccccc; padding: 2px;">11</td> <td>Indikace Wi-Fi</td> <td>288</td> </tr> <tr> <td style="background-color: #cccccc; padding: 2px;">12</td> <td>Indikace synchronizace blesku</td> <td>345</td> </tr> <tr> <td style="background-color: #cccccc; padding: 2px;">13</td> <td>Indikace expozice/bracketingu</td> <td></td> </tr> <tr> <td></td> <td> Expozice</td> <td>94</td> </tr> <tr> <td></td> <td> Korekce expozice</td> <td>143</td> </tr> <tr> <td></td> <td> Expoziční/zábleskový bracketing</td> <td>203</td> </tr> <tr> <td></td> <td> Bracketing vyvážení bílé barvy</td> <td>208</td> </tr> <tr> <td></td> <td> Bracketing ADL</td> <td>212</td> </tr> <tr> <td style="background-color: #cccccc; padding: 2px;">14</td> <td>Indikace expozičního/zábleskového bracketingu</td> <td>203</td> </tr> <tr> <td></td> <td>Indikace bracketingu vyvážení bílé barvy</td> <td>208</td> </tr> <tr> <td></td> <td>Indikace bracketingu ADL</td> <td>212</td> </tr> <tr> <td style="background-color: #cccccc; padding: 2px;">15</td> <td>Indikace stavu baterie</td> <td>30</td> </tr> <tr> <td style="background-color: #cccccc; padding: 2px;">16</td> <td>Indikace vícenásobné expozice</td> <td>217</td> </tr> <tr> <td style="background-color: #cccccc; padding: 2px;">17</td> <td>Indikace barevné teploty</td> <td>152</td> </tr> </table>	11	Indikace Wi-Fi	288	12	Indikace synchronizace blesku	345	13	Indikace expozice/bracketingu			Expozice	94		Korekce expozice	143		Expoziční/zábleskový bracketing	203		Bracketing vyvážení bílé barvy	208		Bracketing ADL	212	14	Indikace expozičního/zábleskového bracketingu	203		Indikace bracketingu vyvážení bílé barvy	208		Indikace bracketingu ADL	212	15	Indikace stavu baterie	30	16	Indikace vícenásobné expozice	217	17	Indikace barevné teploty	152	<table border="0"> <tr> <td style="background-color: #cccccc; padding: 2px;">18</td> <td>Počet zbývajících snímků</td> <td>31</td> </tr> <tr> <td></td> <td>Počet snímků zbývajících do zaplnění vyrovnávací paměti</td> <td>105, 492</td> </tr> <tr> <td></td> <td>Indikace režimu činnosti zaostřovacích polí</td> <td>126</td> </tr> <tr> <td></td> <td>Indikace měření vyvážení bílé barvy pro manuální nastavení</td> <td>157</td> </tr> <tr> <td></td> <td>Indikace časosběrného snímání</td> <td>233</td> </tr> <tr> <td></td> <td>Číslo objektivu s manuálním zaostřováním</td> <td>238</td> </tr> <tr> <td></td> <td>Indikace režimu přenosu snímků</td> <td>444</td> </tr> <tr> <td></td> <td>Indikace připojení HDMI-CEC</td> <td>280</td> </tr> <tr> <td style="background-color: #cccccc; padding: 2px;">19</td> <td>„k“ (zobrazuje se, pokud je v paměti prostor pro více než 1 000 expozic)</td> <td>31</td> </tr> </table>	18	Počet zbývajících snímků	31		Počet snímků zbývajících do zaplnění vyrovnávací paměti	105, 492		Indikace režimu činnosti zaostřovacích polí	126		Indikace měření vyvážení bílé barvy pro manuální nastavení	157		Indikace časosběrného snímání	233		Číslo objektivu s manuálním zaostřováním	238		Indikace režimu přenosu snímků	444		Indikace připojení HDMI-CEC	280	19	„k“ (zobrazuje se, pokud je v paměti prostor pro více než 1 000 expozic)	31
11	Indikace Wi-Fi	288																																																																				
12	Indikace synchronizace blesku	345																																																																				
13	Indikace expozice/bracketingu																																																																					
	Expozice	94																																																																				
	Korekce expozice	143																																																																				
	Expoziční/zábleskový bracketing	203																																																																				
	Bracketing vyvážení bílé barvy	208																																																																				
	Bracketing ADL	212																																																																				
14	Indikace expozičního/zábleskového bracketingu	203																																																																				
	Indikace bracketingu vyvážení bílé barvy	208																																																																				
	Indikace bracketingu ADL	212																																																																				
15	Indikace stavu baterie	30																																																																				
16	Indikace vícenásobné expozice	217																																																																				
17	Indikace barevné teploty	152																																																																				
18	Počet zbývajících snímků	31																																																																				
	Počet snímků zbývajících do zaplnění vyrovnávací paměti	105, 492																																																																				
	Indikace režimu činnosti zaostřovacích polí	126																																																																				
	Indikace měření vyvážení bílé barvy pro manuální nastavení	157																																																																				
	Indikace časosběrného snímání	233																																																																				
	Číslo objektivu s manuálním zaostřováním	238																																																																				
	Indikace režimu přenosu snímků	444																																																																				
	Indikace připojení HDMI-CEC	280																																																																				
19	„k“ (zobrazuje se, pokud je v paměti prostor pro více než 1 000 expozic)	31																																																																				

Poznámka: Indikace jsou z ilustračních důvodů zobrazeny všechny současně.

Indikace po vypnutí fotoaparátu

Pokud je fotoaparát vypnutý a je vložena baterie a paměťová karta, zobrazuje se symbol paměťové karty a počet zbývajících snímků (u některých typů paměťových karet se tyto informace zobrazují v ojedinelých případech pouze v době, kdy je fotoaparát zapnutý).

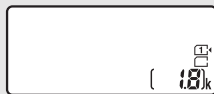

Kontrolní panel

Hledáček

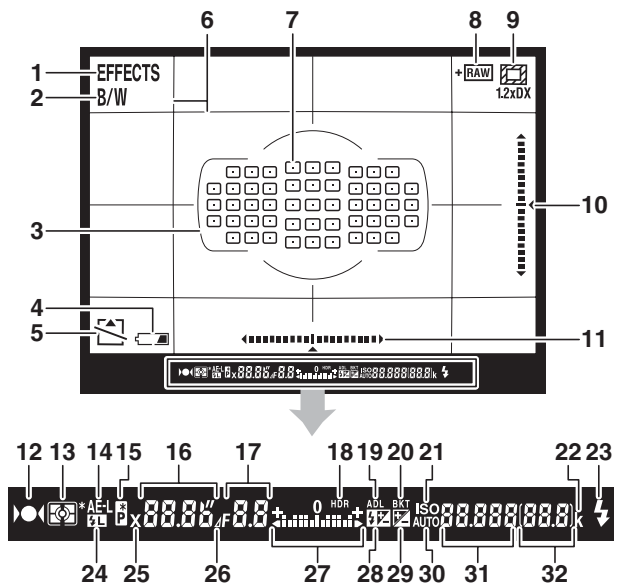

- 1 Indikace režimu speciálních efektů ... 46
- 2 Indikace monochromatického režimu (zobrazuje se v režimu , resp. při použití předvolby Picture Control **Monochromatické** nebo předvolby Picture Control založené na předvolbě **Monochromatické**) 47, 165
- 3 Značky oblasti činnosti automatického zaostrování.....29, 35, 247
- 4 Varovná indikace nízké kapacity baterie 30
- 5 Indikace „Není vložena paměťová karta“ 33

- 6 Pomocná mřížka (zobrazuje se při použití možnosti **Zapnuto** v uživatelské funkci d7, **Zobraz. mřížky v hledáčku**) 341
- 7 Zaostrovací pole 36, 127, 329, 330
Režim činnosti zaostrovacích polí.... 126
- 8 Indikace „+ NEF (RAW)“ 357
- 9 Výřez 1,2× nebo formát DX 111
- 10 Indikace bočního náklonu fotoaparátu (orientace na výšku)..... 359
- 11 Indikace bočního náklonu fotoaparátu (orientace na šířku) 359

12	Indikace zaostření.....	36, 129, 133	24	Indikace blokování zábleskové expozice.....	191
13	Měření expozice.....	139, 140	25	Indikace synchronizace blesku.....	345
14	Expoziční paměť.....	141	26	Indikace počtu clonových hodnot.....	92, 431
15	Indikace použití flexibilního programu.....	89	27	Indikace expozice.....	94
16	Čas závěrky.....	90, 93		Zobrazení korekce expozice.....	143
	Režim automatického zaostřování.....	120, 121	28	Indikace korekce zábleskové expozice.....	188
17	Clona (clonové číslo).....	91, 93	29	Indikace korekce expozice.....	144
	Clona (počet clonových hodnot).....	92, 431	30	Indikace automatické regulace citlivosti ISO.....	137
18	Indikace funkce HDR.....	178	31	Citlivost ISO.....	134
19	Indikace režimu ADL.....	176		Režim činnosti zaostřovacích polí.....	123, 125
20	Indikace expozičního/zábleskového bracketingu.....	203	32	Počet zbývajících snímků.....	31
	Indikace bracketingu vyvážení bílé barvy.....	208		Počet snímků zbývajících do zaplnění vyrovnávací paměti.....	105, 492
	Indikace bracketingu ADL.....	212		Indikace měření vyvážení bílé barvy pro manuální nastavení.....	157
21	Indikace citlivosti ISO.....	134		Hodnota korekce expozice.....	143
22	„k“ (zobrazuje se, pokud je v paměti prostor pro více než 1 000 expozic).....	31		Hodnota korekce zábleskové expozice.....	188
23	Indikace připravenosti k záblesku.....	40, 339			

Poznámka: Indikace jsou z ilustračních důvodů zobrazeny všechny současně.

☑ Není vložena baterie

Pokud je baterie zcela vybitá nebo není vůbec vložena do fotoaparátu, indikace v hledáčku ztmavne. Jde o normální jev, který neznamena závalu. Indikace v hledáčku se vrátí do normálního stavu po vložení plně nabitých baterie.

☑ Indikace na kontrolním panelu a v hledáčku

Jas zobrazení na kontrolním panelu a indikací v hledáčku se mění v závislosti na okolní teplotě a rychlost reakce zobrazovačů může za nízkých teplot klesat. Jde o normální jev, který neznamena závalu.

Obrazovka informací

Stisknutím tlačítka **Info** se na monitoru zobrazí čas závěrky, clona, počet zbývajících snímků, režim činnosti zaostřovacích polí a další provozní informace.

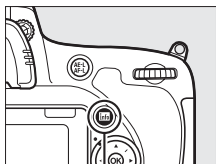

Tlačítko **Info**

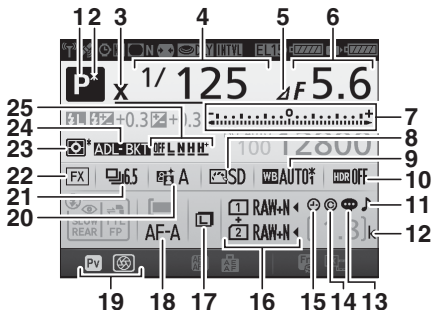

<p>1 Expoziční režim 6, 34, 41, 46, 88</p> <p>2 Indikace použití flexibilního programu 89</p> <p>3 Indikace synchronizace blesku 345</p> <p>4 Čas závěrky 90, 93 Počet snímků sekvence expozičního a zábleskového bracketingu 203 Počet snímků sekvence bracketingu vyvážení bílé barvy 208 Ohnisková vzdálenost (objektivy bez CPU) 235</p>	<p>5 Indikace počtu clonových hodnot 92, 431</p> <p>6 Clona (clonové číslo) 91, 93 Clona (počet clonových hodnot) 92, 431 Rozptyl bracketingu 204, 209 Počet snímků sekvence bracketingu ADL 212 Světelnost (objektivy bez CPU) 238</p>
--	---

<p>7 Indikace expozice 94 Zobrazení korekce expozice 143 Indikace průběhu bracketingu Expoziční a zábleskový bracketing 203 Bracketing vyvážení bílé barvy 208</p> <p>8 Indikace předvolby Picture Control 166</p> <p>9 Vyvážení bílé barvy 146 Indikace jemného vyvážení bílé barvy 150</p> <p>10 Indikace funkce HDR 178 HDR – úroveň 178 Indikace vícenásobné expozice 219</p> <p>11 Indikace zvukové signalizace 338</p> <p>12 „k“ (zobrazuje se, pokud je v paměti prostor pro více než 1 000 expozic) 31</p> <p>13 Indikace komentáře ke snímku 384</p> <p>14 Informace o autorském právu 385</p>	<p>15 Indikace „Nejsou nastavené hodiny“ 15, 381</p> <p>16 Kvalita obrazu 116 Paměťová karta ve slotu 2 119</p> <p>17 Velikost obrazu 118</p> <p>18 Režim automatického zaostřování 121</p> <p>19 Funkce tlačítka Pv 361</p> <p>20 Indikace funkce Active D-Lighting ... 176</p> <p>21 Snímací režim 7, 103 Snímací frekvence sériového snímání 338</p> <p>22 Indikace obrazového pole 112</p> <p>23 Měření expozice 139</p> <p>24 Indikace expozičního a zábleskového bracketingu 203 Indikace bracketingu vyvážení bílé barvy 208 Indikace bracketingu ADL 212</p> <p>25 Úroveň bracketingu ADL 213</p>
---	---

Vypnutí monitoru

Pro odstranění provozních informací z monitoru stiskněte znovu tlačítko  nebo namáčkněte tlačítko spouště do poloviny. Není-li provedena žádná operace po dobu cca 10 s, monitor se automaticky vypne.

Obrazovka informací (pokračování)

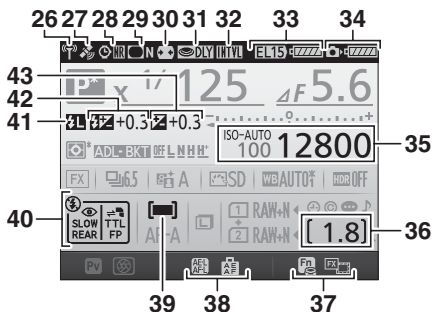

26	Indikace připojení Wi-Fi	288	36	Počet zbývajících snímků	31
	Indikace připojení Eye-Fi.....	392	37	Indikace časosběrného snímání.....	233
27	Indikace signálu ze satelitů	240	37	Funkce tlačítka Fn	356
28	Indikace redukce šumu pro dlouhé expozice.....	317	38	Funkce tlačítka AE-L/AF-L.....	361
29	Indikace korekce vinětače	315	39	Indikace režimu činnosti zaostřovacích polí	126
30	Automatická korekce zkreslení	316	40	Zábleskový režim	180, 182
31	Opožděné spuštění závěrky	339	41	Indikace blokování zábleskové expozice	191
32	Indikace intervalového snímání.....	222	42	Indikace korekce zábleskové expozice	188
	Indikace časosběrného snímání.....	229		Hodnota korekce zábleskové expozice	188
	Režim dálkového ovládání (ML-L3).....	193	43	Indikace korekce expozice.....	144
33	Zobrazení typu baterie v MB-D16....	344		Hodnota korekce expozice	143
	Indikace stavu baterie v MB-D16	343			
34	Indikace stavu baterie ve fotoaparátu	30			
35	Indikace citlivosti ISO	134			
	Citlivost ISO	134			
	Indikace automatické regulace citlivosti ISO	137			

Poznámka: Indikace jsou z ilustračních důvodů zobrazeny všechny současně.

Viz také

Informace o nastavení doby nečinnosti, po kterou zůstane monitor zapnutý, viz uživatelská funkce c4 (**Zpožd. pro vypn. monitoru**, ☐ 337). Informace o změně barvy písma na obrazovce informací viz uživatelská funkce d9 (**Obrazovka informací**, ☐ 341).

Symbol ☹ („Nejsou nastavené hodiny“)

Hodiny fotoaparátu jsou napájeny nezávislým nabíjecím zdrojem energie, který je dle potřeby nabíjen, když je vložena hlavní baterie nebo když je fotoaparát napájen pomocí volitelného konektoru pro připojení síťového zdroje a síťového zdroje (☐ 441). Dva dny nabíjení postačí k napájení hodin po dobu přibližně tří měsíců. Pokud fotoaparát zobrazuje varování, které oznamuje, že byly resetovány hodiny, a na obrazovce informací bliká symbol ☹, bylo nastavení hodin fotoaparátu resetováno a hodnoty data a času zaznamenávané na nově pořizované snímky nebudou správné. V takovém případě nastavte pomocí položky **Časové pásmo a datum > Datum a čas** v menu nastavení správné hodnoty času a data (☐ 28, 381).

Hodiny fotoaparátu nejsou tak přesné jako většina náramkových a domácích hodin. Proto je pravidelně porovnávejte s přesnějšími měřiči času a podle potřeby je seřídte.

Tlačítko **i**

Tlačítko **i** slouží k rychlému přístupu k často používaným nastavením v režimu přehrávání (☞ 245), při fotografování s využitím hledáčku (☞ 198), v režimu živého náhledu pro statické snímky (☞ 61) a v režimu živého náhledu pro videosekvence (☞ 71).

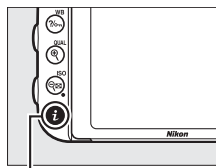

Tlačítko **i**



Fotografování s využitím
hledáčku

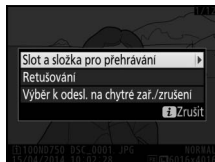

Přehrávání



Živý náhled pro statické
snímky



Živý náhled pro
videosekvence

Použití výklopného monitoru

Monitor lze níže vyobrazeným způsobem vyklápat a otáčet.

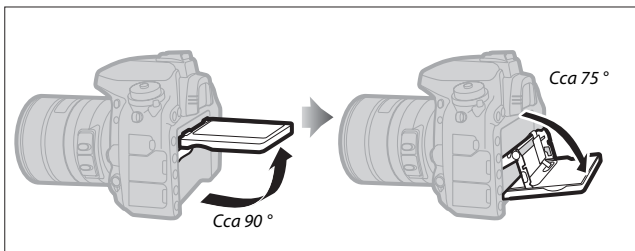

Normální použití: Monitor se za normálních okolností používá v transportní poloze.

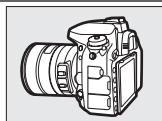

Snímky z podhledu: Pořizování snímků s fotoaparátem držným nízko u země.

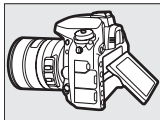

Snímky z nadhledu: Pořizování snímků s fotoaparátem držným nad hlavou.

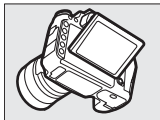

✓ Použití monitoru

Monitor otáčejte opatrně v rozmezí limitů uvedených na straně 17. *Nepoužívejte sílu.* Nebudete-li dbát těchto upozornění, může dojít k poškození fotoaparátu nebo monitoru. Je-li fotoaparát upevněn na stativ, je třeba dávat pozor, aby nedošlo ke kontaktu monitoru se stativem.

Fotoaparát nezvedejte ani nepřenášejte za monitor. Nedodržení tohoto upozornění může vést k poškození fotoaparátu. Pokud monitor nepoužíváte k fotografování, vraťte jej do transportní polohy.

Nedotýkejte se plochy na zadní straně monitoru a vyvarujte se kontaktu kapalin se zadní (vnitřní) stranou monitoru. Nebudete-li dbát těchto upozornění, může dojít k poruše výrobku.

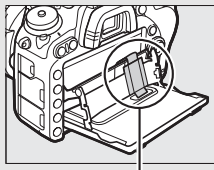

Obzvláště dávejte pozor na to, abyste se nedotýkali této oblasti.

Multifunkční volič

V tomto návodu jsou úkony prováděné pomocí multifunkčního voliče označovány symboly ▲, ▼, ◀ a ▶.

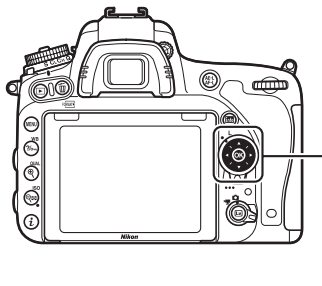

▲: Stisknutí multifunkčního voliče směrem nahoru

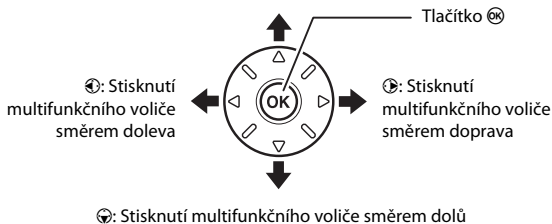

Menu fotoaparátu

K většině volitelných možností pro fotografování, přehrávání a nastavení lze přistupovat prostřednictvím menu fotoaparátu. Chcete-li zobrazit menu, stiskněte tlačítko MENU.

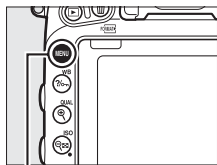

Tlačítko MENU

Karty menu

K dispozici jsou následující menu:

- ▶: **Přehrávání** (☐ 300)
- 📷: **Fotografování** (☐ 310)
- 🎞️: **Videosekvence** (☐ 318)
- 🔧: **Uživatelské funkce** (☐ 323)
- ⚙️: **Nastavení** (☐ 374)
- 🔧: **Retušování** (☐ 393)
- 📄/📄: **MOJE MENU** nebo **POSLEDNÍ NASTAVENÍ** (výchozí nastavení je **MOJE MENU**; ☐ 421)

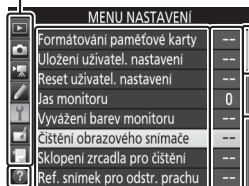

Posuvník ukazuje polohu v rámci aktuálního menu.

Aktuální nastavení jsou označena symboly.

Položky menu

Položky v aktuálně vybraném menu.

Symbol nápovědy (☐ 21)

Práce s menu fotoaparátu

■ Ovládací prvky pro práci s menu

K navigaci v jednotlivých menu fotoaparátu slouží multifunkční volič a tlačítko **OK**.

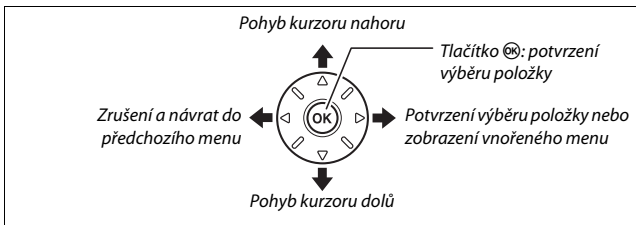

🔍 Symbol **?** (Nápověda)

Pokud se v levém dolním rohu monitoru zobrazuje symbol **?**, můžete stisknutím tlačítka **WB** zobrazit nápovědu.

Po dobu stisknutí tlačítka se zobrazuje popis aktuálně vybrané možnosti nebo položky menu. Stisknutím tlačítek **▲** a **▼** lze procházet zobrazené informace.

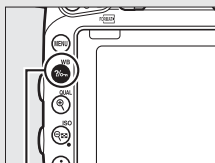

Tlačítko **WB**

? Vícenásobná expozice

Zaznamenaná zvolený počet snímků jako jediný snímek. Nastavení časovače pohotovostního režimu se prodlouží o 30 s. Pokud časovač doběhne, fotografování se ukončí a vytvoří se kombinovaný snímek z doposud pořízených snímků.

■ Navigace v menu

K navigaci v menu použijte níže uvedené kroky.

1 Zobrazte menu.

Stisknutím tlačítka MENU zobrazte menu.

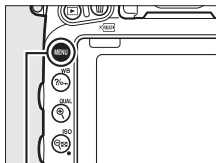

Tlačítko MENU

2 Vyberte symbol aktuálního menu.

Stisknutím tlačítka  vyberte symbol aktuálního menu.

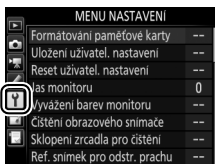

3 Vyberte menu.

Stisknutím tlačítek  a  vyberte požadované menu.



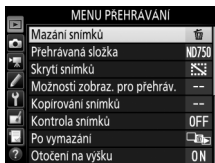

4 Umístěte kurzor do vybraného menu.

Stisknutím tlačítka  umístěte kurzor do vybraného menu.



5 Vyberte položku menu.

Stisknutím tlačítek  a  vyberte položku menu.

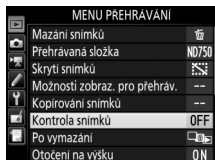

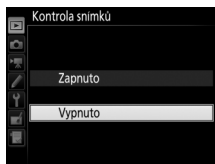

6 Zobrazte volitelné možnosti.

Stisknutím tlačítka  zobrazte možnosti pro vybranou položku menu.



7 Vyberte možnost.

Stisknutím tlačítek  a  vyberte požadovanou možnost.

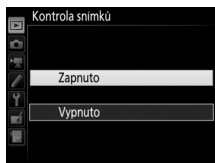



8 Potvrďte výběr.

Stisknutím tlačítka  potvrďte výběr zvolené možnosti. Chcete-li se vrátit zpět bez provedení výběru, stiskněte tlačítko MENU.



Věnujte pozornost následujícím bodům:

- Položky menu zobrazené šedě nejsou momentálně k dispozici.
- Ačkoliv má stisknutí tlačítka  obecně stejný účinek jako stisknutí tlačítka , jsou situace, ve kterých lze provést výběr pouze stisknutím tlačítka .
- Pro opuštění menu a návrat do režimu fotografování namáčkněte tlačítko spouště do poloviny.

První kroky

Pomocí sedmi níže uvedených kroků připravte fotoaparát k použití.

1 Nasadte popruh.

Vyobrazeným způsobem nasadte popruh. Zopakujte totéž pro druhé očko.

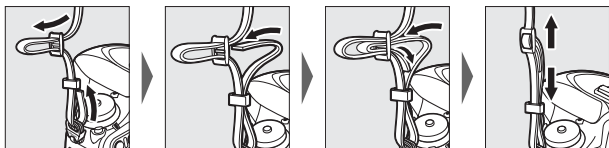

2 Nabíje baterii.

Vložte baterii do nabíječky a zapojte nabíječku do elektrické sítě (v závislosti na zemi nebo regionu se nabíječka dodává včetně zásuvkového adaptéru nebo síťového kabelu). Vybitá baterie se plně nabije za přibližně dvě hodiny a 35 minut.

- **Zásuvkový adaptér:** Zásuvkový adaptér zasuňte do zásuvky pro síťový kabel na nabíječce (1). Posuňte aretaci zásuvkového adaptéru vyobrazeným způsobem (2) a otočením o 90 ° adaptér zaaretujte (3). Vložte baterii do nabíječky a zapojte nabíječku do elektrické sítě.

Aretace zásuvkového adaptéru

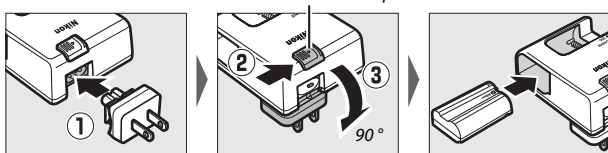

- **Síťový kabel:** Po připojení síťového kabelu se zástrčkou ve vyobrazené orientaci vložte baterii do nabíječky a zapojte kabel do elektrické sítě.

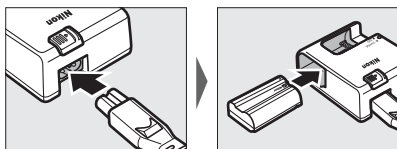

Během nabíjení baterie bliká kontrolka **CHARGE**.

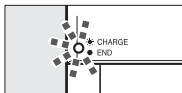

Nabíjení baterie

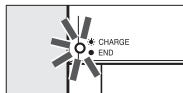

Nabíjení dokončeno

3 Vložte baterii a paměťovou kartu.

Před vložením nebo vyjmutím baterie nebo paměťové karty zkontrolujte, jestli je hlavní vypínač v poloze **OFF**. Baterii vložte ve vyobrazené orientaci tak, aby stiskla oranžovou aretaci baterie ke straně. Aretace zajistí baterii po jejím zasunutí až na doraz do těla fotoaparátu.

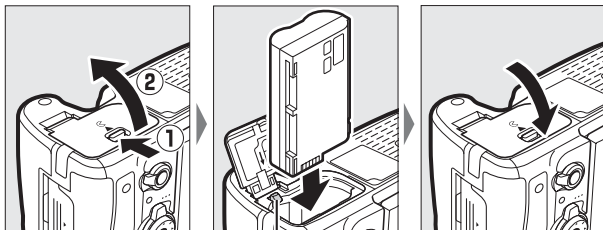

Aretace baterie

Pokud používáte pouze jednu paměťovou kartu, vložte ji do slotu 1 (□ 31). Paměťovou kartu zasuňte tak daleko do slotu, až zaklapne do aretované polohy.

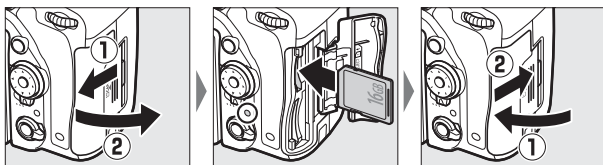

Baterie a nabíječka

Přečtěte si a dodržujte varování a upozornění uvedená na stranách xiii–xvi a 457–459 tohoto návodu.

4 Nasadte objektiv.

Pokud je z fotoaparátu sejmутý objektiv nebo krytka těla, je nutné chránit tělo přístroje před vnikáním prachu. Pro ilustrační účely je v tomto návodu obecně používán objektiv AF-S NIKKOR 24–85 mm f/3,5–4,5G ED VR.

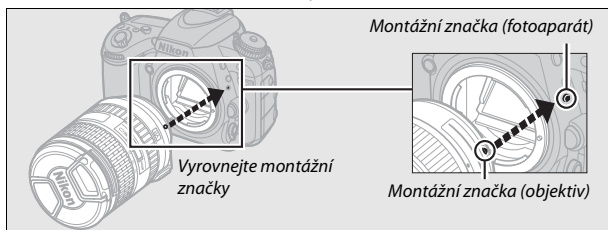

Před fotografováním nezapomeňte sejmout krytku objektivu.

5 Zapněte fotoaparát.

Rozsvítí se kontrolní panel.
Pokud se jedná o první zapnutí
fotoaparátu, zobrazí se dialog
pro volbu jazyka.

Hlavní vypínač

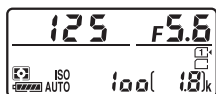
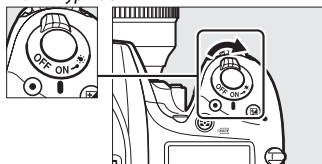

Kontrolní panel

Čištění obrazového snímače

Fotoaparát při zapnutí a/nebo vypnutí rozvibruje antialiasingový filtr kryjící obrazový snímač, aby došlo k odstranění ulpělého prachu (☐ 448).

6 Vybte požadovaný jazyk a nastavte hodiny fotoaparátu.

Pomocí multifunkčního voliče
a tlačítka **OK** vyberte jazyk
a nastavte hodiny
fotoaparátu. Při nastavování
hodin fotoaparátu budete
před nastavením času a data
vzýváni k výběru časového

pásma, formátu data a nastavení letního času; mějte na paměti, že
fotoaparát využívá 24hodinový formát. Nastavení jazyka a data/času
lze kdykoli změnit pomocí položek **Jazyk (Language)** (☐ 381)
a **Časové pásmo a datum** (☐ 381) v menu nastavení.

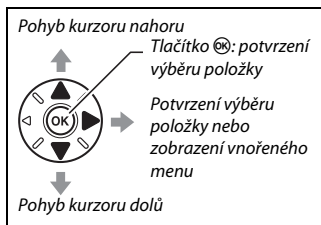

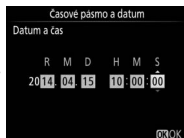
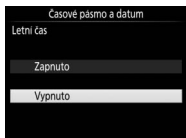
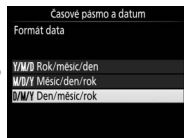

7 Zaostřete hledáček.

Otáčejte voličem dioptrické korekce hledáčku, dokud nevidíte ostře zobrazené značky oblasti činnosti automatického zaostření. Během manipulace s voličem za současného pohledu do hledáčku dávejte pozor, abyste si neporanili oko prstem nebo nehtem.

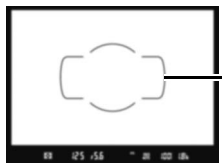
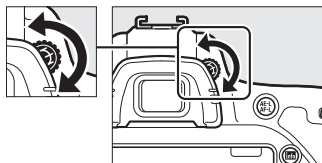

Rozostřený hledáček

Značky oblasti činnosti automatického zaostřování

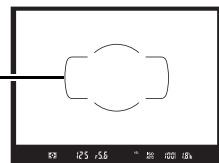

Zaostřený hledáček

Fotoaparát je nyní připraven k použití. Pro získání informací o fotografování přejděte na stranu 34.

■ Indikace stavu baterie

Stav baterie se zobrazuje na kontrolním panelu a v hledáčku.



Kontrolní panel

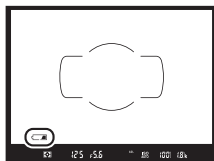

Hledáček

Kontrolní panel	Hledáček	Popis
	—	Baterie je plně nabitá.
	—	Baterie je částečně vybitá.
	—	
	—	
		Baterie je téměř vybitá. Nabijte baterii nebo si připravte náhradní baterii.
 (bliká)	 (bliká)	Spuštění závěrky je zakázáno. Nabijte nebo vyměňte baterii.

■ Počet zbývajících snímků

Fotoaparát obsahuje dva sloty pro paměťovou kartu: slot 1 a slot 2. Slot 1 je určen pro hlavní paměťovou kartu; karta ve slotu 2 pracuje jako záložní nebo pomocná. Pokud jsou vloženy dvě paměťové karty a je vybrána možnost

Přepnutí v položce **Paměťová karta ve Slotu 2** (☐ 119), použijte se karta ve slotu 2 až po zaplnění karty ve slotu 1.

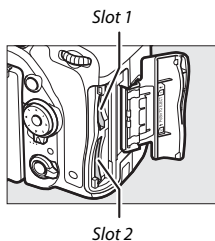

Na kontrolním panelu se zobrazuje slot nebo sloty, ve kterých je právě paměťová karta (příklad vpravo ukazuje symboly zobrazované v případě přítomnosti paměťových karet v obou slotech). Pokud je některá z paměťových karet zaplněná, zablokovaná, nebo se při jejím používání vyskytla chyba, začne symbol dané karty blikat (☐ 473).

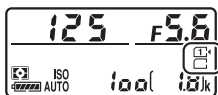

Kontrolní panel

Na kontrolním panelu a v hledáčku se zobrazuje počet snímků, které lze pořídit při aktuálním nastavení (hodnoty nad 1 000 jsou zaokrouhleny na nejbližší stovku směrem dolů; to znamená, že například hodnoty mezi 1 800 a 1 899 se zobrazí jako 1,8 k). Pokud jsou vloženy dvě paměťové karty, zobrazuje se prostor dostupný na kartě ve slotu 1.

Počet zbývajících snímků

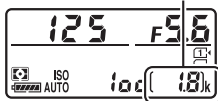

Kontrolní panel



Hledáček

■ Vyjmutí baterie a paměťových karet

Vyjmutí baterie

Vypněte fotoaparát a otevřete krytku prostoru pro baterii. Stisknutím aretace baterie ve směru vyobrazeném šipkou uvolněte baterii a poté ji ručně vyjměte.

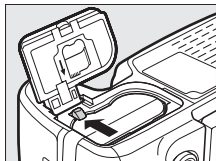

Vyjmutí paměťových karet

Poté, co se ujistíte, že kontrolka přístupu na paměťovou kartu nesvítí, vypněte fotoaparát, otevřete krytku slotu pro paměťovou kartu, stiskněte kartu směrem dovnitř a poté ji uvolněte (1). Poté lze kartu ručně vyjmout (2).

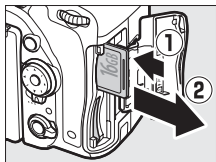

✓ Paměťové karty

- Paměťové karty mohou být po použití horké. Při vyjímání paměťových karet z fotoaparátu proto buďte opatrní.
- Před vložením nebo vyjmutím paměťové karty vypněte fotoaparát. Během formátování nebo ukládání, mazání či kopírování dat do počítače nevyjímejte paměťovou kartu z fotoaparátu, nevypínejte fotoaparát a neodpojujte ani nevyjímejte zdroj energie. Nebudete-li dbát tohoto upozornění, může dojít ke ztrátě dat či k poškození fotoaparátu nebo karty.
- Nedotýkejte se kontaktů karty prsty ani kovovými předměty.
- Kartu neohýbejte, nenechte spadnout ani ji nevystavujte silnému mechanickému namáhání.
- Nepůsobte silou na pouzdro karty. Nedodržení tohoto upozornění může vést k poškození karty.
- Kartu nevystavujte působení vody, horka, vysokého stupně vlhkosti nebo přímého slunečního světla.
- Paměťové karty neformátujte pomocí počítače.

☑ Není vložena paměťová karta

Není-li ve fotoaparátu vložena žádná paměťová karta, zobrazuje se na kontrolním panelu a v hledáčku symbol [- E -]. Při vypnutí fotoaparátu s vloženou nabitou baterií se v okamžiku, kdy není přítomna žádná paměťová karta, zobrazí na kontrolním panelu symbol [- E -].

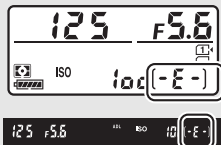

☑ Spínač ochrany proti zápisu

Paměťové karty SD jsou vybaveny spínačem ochrany proti zápisu, který slouží jako ochrana před náhodnou ztrátou dat. Pokud je spínač nastaven do polohy „lock“, nelze paměťovou kartu formátovat a nelze mazat ani zaznamenávat snímky (při pokusu o spuštění závěrky se na monitoru zobrazí varování). Pro odaretování paměťové karty posuňte spínač do polohy „write“ (zápis).

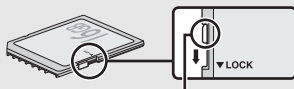

Spínač ochrany proti zápisu

■ Sejmutí objektivu

Před sejmutím nebo výměnou objektivu se přesvědčte, že je fotoaparát vypnutý. Chcete-li sejmut objektiv, stiskněte a podržte tlačítko aretace bajonetu (1) a současně otočte objektivem ve směru hodinových ručiček (2). Po sejmutí objektivu nasadte krytky objektivu a krytku těla fotoaparátu.

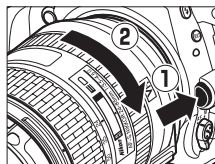





☑ Objektivy s vestavěným CPU a clonovým kroužkem



V případě použití objektivů s vestavěným CPU vybavených clonovým kroužkem (429) zaaretujte clonový kroužek na hodnotě největšího zaclonění (nejvyšší clonové číslo).

Základy fotografování a přehrávání

Fotografování metodou „zaměř a stiskni“ (režimy a)

Tato část popisuje fotografování v režimech  a . Režimy  a  jsou automatické režimy typu „zaměř a stiskni“, ve kterých je většina nastavení prováděna automaticky fotoaparátem v závislosti na snímacích podmínkách.



Než budete pokračovat, zapněte fotoaparát, stiskněte tlačítko aretace voliče expozičních režimů a vyberte požadovaný režim otočením voliče expozičních režimů do polohy  nebo  (jediný rozdíl mezi oběma režimy je ten, že v režimu  nepracuje blesk).

Volič expozičních režimů

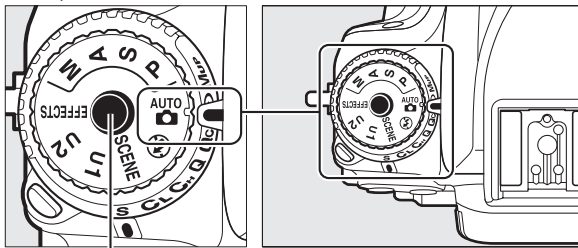

Tlačítko aretace voliče expozičních režimů

1 Připravte si fotoaparát.

Při tvorbě kompozice snímků v hledáčku uchopte grip fotoaparátu pravou rukou a levou rukou podepřete tělo přístroje nebo objektiv.



Při tvorbě kompozice snímků v portrétní orientaci (na výšku) držte fotoaparát způsobem uvedeným na obrázku vpravo.



2 Vytvořte kompozici snímku.

Hlavní objekt umístěte v hledáčku tak, aby se nacházel uvnitř oblasti vymezené značkami oblasti činnosti automatického zaostřování.

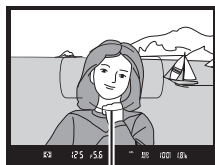

Značky oblasti činnosti automatického zaostřování

Použití objektivu se zoomem

Pomocí zoomového kroužku zvětšíte objekt tak, aby vyplnil větší část plochy snímku, nebo rozšířte záběr, aby se zvětšila plocha viditelná na konečném snímku (pro zvětšení objektu zvolte delší ohniskovou vzdálenost na stupnici ohniskových vzdáleností objektivu, pro rozšíření záběru zvolte kratší ohniskovou vzdálenost).

Zvětšení

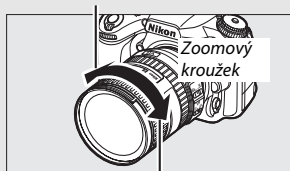

Rozšíření záběru

3 Namáčkněte tlačítko spouště do poloviny.

Namáčkněte tlačítko spouště do poloviny pro zaostření (pokud je fotografován objekt špatně osvětlen, může se vyklopit vestavěný blesk a spustit pomocné světlo AF). Po dokončení zaostřování se v hledáčku zobrazí aktivní zaostřovací pole a indikace zaostření (●).



Indikace zaostření

Indikace zaostření	Popis
●	Je zaostřeno na objekt.
▶	Je zaostřeno před objekt.
◀	Je zaostřeno za objekt.
▶◀ (bliká)	Fotoaparát není schopen automaticky zaostřit. Viz strana 131.

4 Exponujte.

Plynule domáčkněte tlačítko spouště zbývající část jeho chodu až na doraz pro expozici snímku. Rozsvítí se kontrolka přístupu na paměťovou kartu a pořízený snímek se na několik sekund zobrazí na monitoru. *Dokud kontrolka přístupu na paměťovou kartu nezhasne a zaznamenávání snímku neskončí, nevyjímejte paměťovou kartu a neodpoujte ani nevyjímejte zdroj energie.*

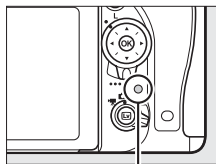

Kontrolka přístupu na paměťovou kartu

Základy přehrávání

1 Stiskněte tlačítko .

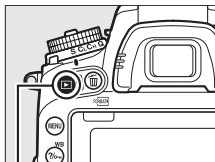

Na monitoru se zobrazí snímek. Paměťová karta obsahující aktuálně zobrazený snímek je indikována symbolem.



Tlačítko 



2 Zobrazte další snímky.

Další snímky lze zobrazit stisknutím tlačítek  a .



Chcete-li ukončit přehrávání a vrátit se do režimu fotografování, namáčkněte tlačítko spouště do poloviny.

Kontrola snímků

Pokud je vybrána možnost **Zapnuto** v položce **Kontrola snímků** v menu přehrávání (☐ 307), zobrazují se pořizované snímky po expozici automaticky po dobu několika sekund na monitoru.

Vymazání nepotřebných snímků



Chcete-li vymazat snímek aktuálně zobrazený na monitoru, stiskněte tlačítko  (FORMÁT). Mějte na paměti, že vymazané snímky již nelze obnovit.

1 Zobrazte snímek.

Podle popisu na předchozí straně zobrazte snímek, který chcete vymazat. Pozice aktuálního snímku je indikována symbolem v levém spodním rohu monitoru.



2 Vymažte snímek.

Stiskněte tlačítko  (FORMÁT). Zobrazí se dialog pro potvrzení; opětovným stisknutím tlačítka  (FORMÁT) vymažte snímek a vraťte se k přehrávání. Chcete-li se vrátit zpět bez vymazání snímku, stiskněte tlačítko .

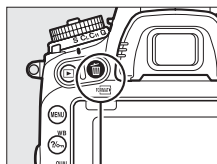

Tlačítko  (FORMÁT)



Viz také

Informace o výběru slotu pro paměťovou kartu viz strana 245.

Mazání snímků

Chcete-li vymazat vybrané snímky (□ 260), všechny snímky pořízené k vybranému datu (□ 261) nebo všechny snímky z vybraného umístění na zvolené paměťové kartě (□ 260), použijte položku **Mazání snímků** v menu přehrávání.

Časovač pohotovostního režimu (fotografování s využitím hledáčku)

Indikace v hledáčku a indikace času závěrky a clony na kontrolním panelu se vypnou z důvodu snížení vybíjení baterie v případě, že není po dobu přibližně šesti sekund provedena žádná operace. Pro opětovnou aktivaci indikací namáčkněte tlačítko spouště do poloviny. Dobu nečinnosti před automatickým doběhnutím časovače pohotovostního režimu lze upravit pomocí uživatelské funkce c2 (**Časovač pohotovost. režimu**, □ 336).

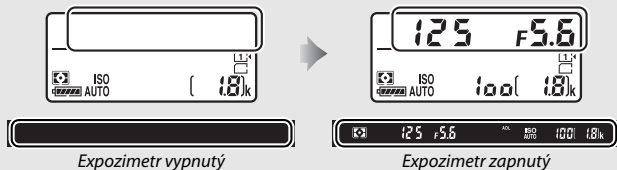

Vestavěný blesk

Pokud je třeba pro dosažení správné expozice v režimu  doplňkové osvětlení, automaticky se při namáčknutí tlačítka spouště do poloviny vykllopí vestavěný blesk. Pokud je blesk vyklopený do pracovní polohy, lze pořizovat snímky pouze v případě zobrazení indikace připravenosti k záblesku (⚡). Není-li zobrazena indikace připravenosti k záblesku, blesk se nabíjí; v takovém případě krátce sejměte prst z tlačítka spouště a zkuste tlačítko stisknout znovu.

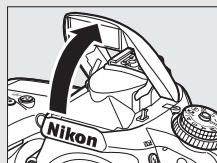

Chcete-li šetřit energii v době, kdy blesk nepoužíváte, stiskněte blesk jemně dolů, až zaklapne do aretované transportní polohy.

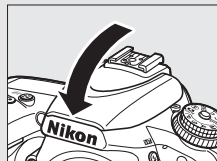

Přizpůsobení nastavení fotografovanému objektu nebo situaci (Motivové programy)

Fotoaparát nabízí množství motivových programů. Výběrem motivového programu dojde k automatické optimalizaci nastavení fotoaparátu pro vybraný motiv, což zjednodušuje tvůrčí fotografování na pouhý výběr motivového programu, vytvoření kompozice snímku a pořízení snímku postupem popsáním na stranách 34–36.

Otočením voliče expozičních režimů do polohy **SCENE** a otáčením hlavního příkazového voliče lze vybírat následující motivové programy zobrazované na monitoru. Chcete-li zobrazit aktuálně vybraný motivový program, stisknete tlačítko **info**.

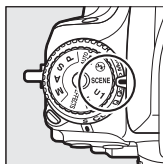

Volič expozičních režimů

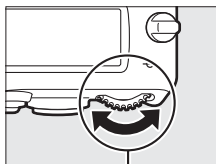

Hlavní příkazový volič

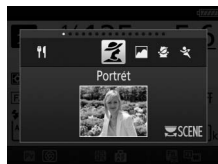

Monitor

Portrét	Pláž/sníh
Krajina	Západ slunce
Děti	Úsvit/soumrak
Sporty	Portrét zvířat
Makro	Světlo svíčky
Noční portrét	Kvetoucí příroda
Noční krajina	Podzimní barvy
Párty/interiér	Jídlo

Portrét



Program vhodný pro portréty s měkkými, přirozenými odstíny pleti. Pokud se fotografovaný objekt nachází daleko od pozadí a je použit teleobjektiv, detaily v pozadí se zobrazí změkčené, což propůjčí celému snímku prostorový účinek.

Krajina

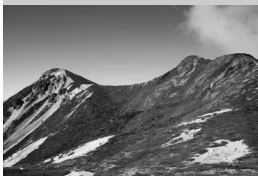

Program vhodný pro živé snímky krajiny za denního světla.

Poznámka

Vestavěný blesk a pomocné světlo AF se vypnou.

Děti



Program vhodný pro momentky dětí. Oblečení a detaily v pozadí jsou reprodukovány v sytých barvách, zatímco odstíny pleti zůstávají měkké a přirozené.

Sporty



Krátké časy závěrky zmrazí pohyb u dynamických sportovních scén a zobrazí na snímcích jasně a brilantně hlavní objekt.

Poznámka

Vestavěný blesk a pomocné světlo AF se vypnou.



Program vhodný k fotografování květů, hmyzu a jiných malých objektů zblízka (pro zaostření na velmi malé vzdálenosti lze použít makroobjektiv).

 **Noční portrét**



Program vhodný pro dosažení přirozeného expozičního vyvážení mezi hlavním objektem a pozadím u portrétů pořizovaných za nízké hladiny osvětlení.

 **Noční krajina**



Tento program potlačuje šum a výskyt nepřirozených barev při fotografování nočních krajin včetně pouličního osvětlení a neonových reklam.

 **Poznámka**

Vestavěný blesk a pomocné světlo AF se vypnou.

 **Párty/interiér**



Tento program zachycuje světelnou atmosféru osvětlených interiérů. Je vhodný pro společenské události a další motivy v interiérech.

Pláž/sníh



Tento program zachycuje jas sluncem osvětlených vodních ploch a sněžných nebo písčinych plání.

Poznámka

Vestavěný blesk a pomocné světlo AF se vypnou.

Západ slunce



Tento program zachovává syté barvy při západech a východech slunce.

Poznámka

Vestavěný blesk a pomocné světlo AF se vypnou.

Úsvit/soumrak



Tento program zachovává barvy pozorovatelné za slabého osvětlení před východem a po západu slunce.

Poznámka

Vestavěný blesk a pomocné světlo AF se vypnou.

Portrét zvířat



Tento program je určený pro portrétování aktivních zvířat.

Poznámka

Pomocné světlo AF se vypne.

Světlo svíčky



Tento program je vhodný pro
fotografování při světle svíček.

Poznámka

Vestavěný blesk se vypne.

Kvetoucí příroda



Tento program je vhodný pro
fotografování lánů květin, kvetoucích
sadů a dalších krajinářských motivů
obsahujících velké množství květů.

Poznámka

Vestavěný blesk se vypne.

Podzimní barvy



Tento program zachycuje zářivě červené
a žluté odstíny podzimních listů.

Poznámka

Vestavěný blesk se vypne.

Jídlo



Tento program je vhodný pro získání
barvitých snímků pokrmů.

Poznámka

Chcete-li fotografovat s bleskem, vyklopte
stisknutím tlačítka  blesk (□ 182).

Zamezení rozmazání snímků

Abyste zamezili rozmazání snímků chvěním fotoaparátu při použití dlouhých
časů závěrky, použijte stativ.

Speciální efekty

Při pořizování snímků a videosekvencí lze použít speciální efekty.

Otočením voliče expozičních režimů do polohy **EFFECTS** a otáčením hlavního příkazového voliče lze vybírat následující efekty zobrazované na monitoru. Chcete-li zobrazit aktuálně vybraný efekt, stiskněte tlačítko

info.

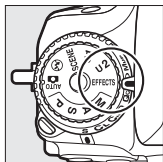

Volič expozičních režimů

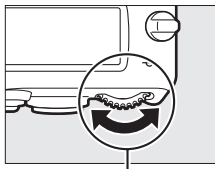

Hlavní příkazový volič

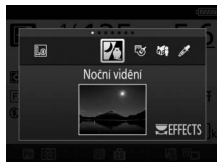

Monitor



Noční vidění



Silueta



Barevná skica



High-key



Efekt miniatury



Low-key



Selektivní barva

Noční vidění



Tento efekt použijte za temna pro pořízení monochromatických snímků vysokými citlivostmi ISO.

Poznámka

Snímky mohou být ovlivněny obrazovým šumem ve formě náhodně rozmístěných jasně zbarvených pixelů, závoje nebo proužků. Není-li fotoaparát schopen zaostřit, lze použít manuální zaostřování. Vestavěný blesk se vypne.

Barevná skica



Fotoaparát rozpozná a vybarví obrysy pro získání efektu barevné skici. Výsledný účinek lze upravit s pomocí živého náhledu (📖 50).

Poznámka

Videosekvence pořízené v tomto režimu se přehrávají jako prezentace vytvořené ze sérií statických snímků.

Efekt miniatury



Tento efekt vytváří snímky, které vypadají jako snímky miniaturních modelů. Nejlepších výsledků se dosahuje u snímků, které byly pořízeny z výrazného nadhledu. Videosekvence pořízené s využitím efektu miniatury se přehrávají vysokou frekvencí, čímž dochází ke kompresi přibližně 45 minut stopáže pořízené ve formátu 1 920 × 1 080/30p do videosekvence, která se přehrává přibližně tři minuty. Výsledný účinek lze upravit s pomocí živého náhledu (☐ 51).

Poznámka

Videosekvence jsou zaznamenávány němé. Vestavěný blesk a pomocné světlo AF se vypnou.

Selektivní barva



Všechny barvy kromě vybraných jsou zaznamenány černobíle. Výsledný účinek lze upravit s pomocí živého náhledu (☐ 52).

Poznámka

Vestavěný blesk se vypne.

Silueta



Siluety objektů na světlém pozadí.

Poznámka

Vestavěný blesk se vypne.

Hi High-key

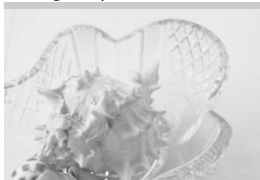

Tento efekt použijte pro fotografování jasných scén a získání světlých snímků, které budou působit, jako kdyby byly zalité světlem.

Poznámka

Vestavěný blesk se vypne.

Lo Low-key



Efekt vhodný pro fotografování tmavých motivů a získání tmavých snímků typu low-key, ze kterých vystupují pouze nejvyšší jasy.





Poznámka

Vestavěný blesk se vypne.

Zamezení rozmazání snímků

Abyste zamezili rozmazání snímků chvěním fotoaparátu při použití dlouhých časů závěrky, použijte stativ.

NEF (RAW)

Záznam snímků ve formátu NEF (RAW) není k dispozici v režimech , ,  a . Snímky pořízené při použití možnosti NEF (RAW) nebo NEF (RAW) + JPEG v těchto režimech se zaznamenají jako snímky JPEG. Snímky JPEG pořízené při nastavení NEF (RAW) + JPEG se zaznamenají ve vybrané kvalitě JPEG, zatímco snímky pořízené při nastavení NEF (RAW) jsou zaznamenávány jako snímky jemné kvality.

Režimy a

Během záznamu videosekvencí není k dispozici automatické zaostřování. Sníží se obnovovací frekvence živého náhledu a snímací frekvence sériového snímání; použití automatického zaostřování při fotografování v režimu živého náhledu přeruší náhled obrazu.

Možnosti dostupné v režimu živého náhledu

Nastavení pro vybraný efekt se upravují na obrazovce živého náhledu, ale uplatňují se při fotografování v režimu živého náhledu, při fotografování s využitím hledáčku a při záznamu videosekvencí.

■ Barevná skica



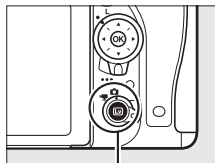

1 Aktivujte živý náhled.

Stiskněte tlačítko . Na monitoru se zobrazí aktuální záběr objektivu.





Tlačítko 

2 Nastavte požadované možnosti.

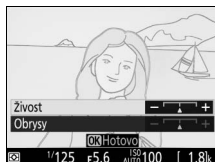
Stisknutím tlačítka  se zobrazí možnosti vyobrazené vpravo. Stisknutím tlačítek  a  vyberete položku **Živost** nebo **Obrysy** a stisknutím tlačítek  a  upravíte nastavení. Zvýšením živosti se zvýší sytost barev a snížením živosti se dosáhne vybledlého, monochromatického efektu za současného zesilování nebo zeslabování obrysů objektů. Zesílením obrysů objektů se dosáhne rovněž sytějších barev.



3 Stiskněte tlačítko .

Po dokončení procedury nastavení stiskněte tlačítko  pro návrat. Chcete-li obnovit fotografování s využitím hledáčku, stiskněte tlačítko . Vybraná nastavení zůstávají účinná a uplatňují se na snímky a videosekvence zaznamenané v režimu živého náhledu či s využitím hledáčku.

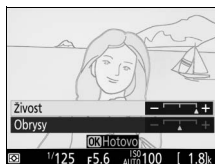

1 Aktivujte živý náhled.

Stiskněte tlačítko **Lv**. Na monitoru se zobrazí aktuální záběr objektivu.

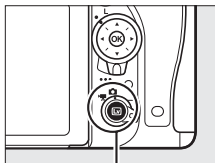

Tlačítko **Lv**

2 Umístěte zaostřovací pole.

Pomocí multifunkčního voliče umístěte zaostřovací pole do oblasti, která má být zobrazena ostře, a namáčknutím tlačítka spouště do poloviny zkontrolujte zaostření. Chcete-li dočasně skrýt možnosti efektu miniatury ze zobrazovače a zvětšit zobrazení na monitoru pro možnost přesného zaostření, stiskněte tlačítko **QUAL**. Stisknutím tlačítka **ISO** obnovíte zobrazení efektu miniatury.



3 Zobrazte volitelné možnosti.

Stisknutím tlačítka **OK** zobrazte volitelné možnosti efektu miniatury.

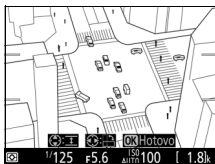

4 Nastavte požadované možnosti.

Stisknutím tlačítek **←** a **→** vyberte orientaci zaostřené oblasti a stisknutím tlačítek **⬆** a **⬇** nastavte její šířku.

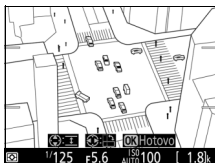

5 Stiskněte tlačítko **OK**.

Po dokončení procedury nastavení stiskněte tlačítko **OK** pro návrat. Chcete-li obnovit fotografování s využitím hledáčku, stiskněte tlačítko **Lv**. Vybraná nastavení zůstávají účinná a uplatňují se na snímky a videosekvence zaznamenané v režimu živého náhledu či s využitím hledáčku.

■ **Selektivní barva**

1 Aktivujte živý náhled.

Stiskněte tlačítko **Lv**. Na monitoru se zobrazí aktuální záběr objektivu.

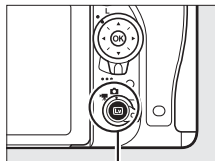

Tlačítko **Lv**

2 Zobrazte volitelné možnosti.

Stisknutím tlačítka **OK** zobrazte volitelné možnosti nastavení barev.





3 Vyberte barvu.

Zaměřte objekt tak, aby se nacházel v bílém čtverečku uprostřed obrazového pole, a stisknutím tlačítka **OK** vyberte barvu tohoto objektu jako barvu, která zůstane obsažena na výsledném snímku (fotoaparát může mít problémy s detekcí nenasycených barev; vybírejte syté barvy). Chcete-li zvětšit střed obrazu pro možnost přesnějšího výběru barvy, stiskněte tlačítko **Q** (**QUAL**). Pro zmenšení obrazu stiskněte tlačítko **ISO**.

Vybraná barva





4 Určete barevný rozsah.

Stisknutím tlačítek  a  rozšíříte nebo zúžíte rozsah podobných barevných odstínů, které budou součástí výsledného snímku. K dispozici jsou hodnoty v rozmezí 1 až 7; pamatujte si, že při použití vyšších hodnot mohou být zahrnuty i barevné odstíny jiných barev.

Barevný rozsah



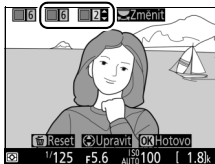

5 Vyberte další barvy.

Chcete-li vybrat další barvy, vyberte otáčením hlavního příkazového voliče jedno ze tří barevných polí v horní části obrazovky a opakováním kroků 3 a 4 vyberte další barvu. V případě potřeby vyberte opakováním celého postupu třetí barvu. Chcete-li zrušit výběr barvy, stiskněte tlačítko  (FORMÁT). Chcete-li odstranit všechny barvy, stiskněte a podržte tlačítko  (FORMÁT). Zobrazí se dialog pro potvrzení; vyberte možnost **Ano**.



6 Stiskněte tlačítko .

Po dokončení procedury nastavení stiskněte tlačítko  pro návrat. Při fotografování se zaznamenávají barevně pouze objekty s vybranými barevnými odstíny; všechny ostatní barvy budou zaznamenány černobíle. Chcete-li obnovit fotografování s využitím hledáčku, stiskněte tlačítko . Vybraná nastavení zůstávají účinná a uplatňují se na snímky a videosekvence zaznamenané v režimu živého náhledu či s využitím hledáčku.

Živý náhled pro statické snímky

Chcete-li fotografovat v režimu živého náhledu, postupujte podle níže uvedených pokynů.

- 1 Otočte volič živého náhledu do polohy  (živý náhled pro statické snímky).**

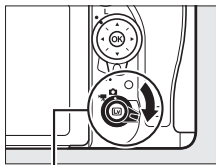

Volič živého náhledu

Zakryjte hledáček

Abyste zabránili ovlivnění snímků a expozice světlem vnikajícím do hledáčku, sejměte gumovou očnici a před fotografováním zakryjte hledáček dodávanou krytkou okuláru hledáčku (□ 107).

- 2 Stiskněte tlačítko .**

Zrcadlo fotoaparátu se sklopí do horní polohy a na monitoru fotoaparátu se zobrazí aktuální záběr objektivu. Objekt nelze nadále pozorovat v hledáčku.

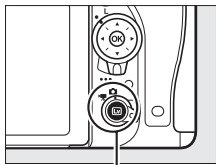

Tlačítko 

- 3 Umístěte zaostřovací pole.**

Způsobem popsáním na straně 57 umístěte zaostřovací pole na fotografovaný objekt.

4 Zaostřete.

Namáčknutím tlačítka spouště do poloviny zaostřete.



Během zaostřování bliká zaostřovací pole zeleně. Pokud je fotoaparát schopen zaostřit, zaostřovací pole se zobrazí zeleně; pokud fotoaparát není schopen zaostřit, bliká zaostřovací pole červeně (snímky lze pořizovat i v případě, kdy zaostřovací pole bliká červeně; před fotografováním zkontrolujte zaostření na monitoru). Stisknutím tlačítka AE-L/AF-L (☐ 141) lze aktivovat expoziční paměť; zaostření je blokováno po dobu namáčknutí tlačítka spouště do poloviny.

Tlačítko AE-L/AF-L

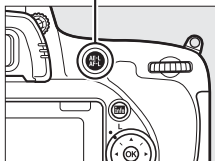

Pokud je povolena kontrola expozice, lze na monitoru kontrolovat způsobem vyobrazeným vpravo účinky nastavení času závěrky, clony, citlivosti ISO a korekce expozice (☐ 143) (mějte na paměti, že i když lze expozici upravovat v rozmezí ± 5 EV, projevují se v zobrazení kontroly expozice pouze změny v rozmezí -3 až $+3$ EV). Chcete-li povolit kontrolu expozice, stiskněte tlačítko **z** a vyberte možnost **Zapnuto** v poloze **Kontrola expozice** (☐ 62).



5 Exponujte.



Stiskněte tlačítko spouště zbývající část jeho chodu až na doraz pro expozici snímku. Monitor se vypne.

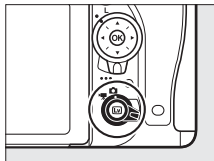

- 6 Ukončete režim živého náhledu.**
Stisknutím tlačítka  ukončete režim živého náhledu.



 **Zvětšení obrazu v režimu živého náhledu**

Stisknutím tlačítka  (**QUAL**) lze až cca 19× zvětšit obraz na monitoru. V pravém dolním rohu monitoru se zobrazí navigační obrazovka v šedém rámečku. Pomocí multifunkčního voliče můžete procházet částmi obrazu, které nejsou aktuálně viditelné na monitoru, nebo můžete stisknout tlačítko  (**ISO**) pro zmenšení obrazu.

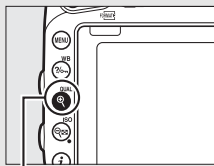

Tlačítko  (**QUAL**)

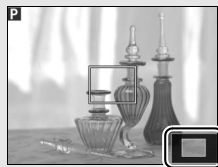

Navigační obrazovka

 **Časovač pohotovostního režimu**

Bez ohledu na možnost použití v uživatelské funkci c2 (**Časovač pohotovost. režimu**,  336) nedochází při použití živého náhledu pro statické snímky k doběhnutí časovače pohotovostního režimu.

 **Kontrola zaostření během fotografování v režimu živého náhledu (pouze režimy P, S, A a M)**

Chcete-li dočasně nastavit plně otevřenou clonu pro možnost lepší kontroly zaostření během fotografování v režimu živého náhledu, stiskněte tlačítko **Pv**. Pro návrat k původní hodnotě clony stiskněte tlačítko znovu nebo zaostřete pomocí automatického zaostřování. Stisknete-li tlačítko spouště až na doraz pro expozici snímku během kontroly zaostření, clona se před expozicí vrátí zpět na svou původní hodnotu.

Zaostřování

Chcete-li zaostřovat pomocí automatického zaostřování, otočte volič zaostřovacích režimů do polohy **AF** a pomocí níže uvedených kroků vyberte režim automatického zaostřování a režim činnosti zaostřovacích polí. Informace o manuálním zaostřování viz strana 60.

Volič zaostřovacích režimů

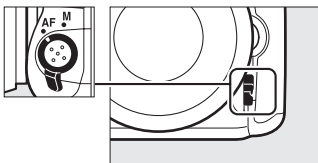

■ ■ Volba zaostřovacího režimu

V režimu živého náhledu pro statické snímky a v režimu živého náhledu pro videosekvence jsou k dispozici následující režimy automatického zaostřování:

Režim	Popis
AF-S	Jednorázové zaostření: Pro statické objekty. Fotoaparát zaostří a zablokuje zaostření při namáčknutí tlačítka spouště do poloviny.
AF-F	Nepřetržitě zaostřování: Pro pohyblivé objekty. Fotoaparát nepřetržitě zaostřuje až do stisknutí tlačítka spouště. Při namáčknutí tlačítka spouště do poloviny se aktivuje blokování zaostření.

Chcete-li vybrat režim automatického zaostřování, stiskněte tlačítko režimů automatického zaostřování a otáčejte hlavním příkazovým voličem, dokud se na monitoru nezobrazí požadovaný režim.

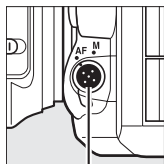

Tlačítko režimů automatického zaostřování

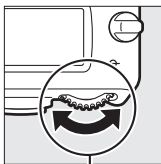









Hlavní příkazový volič



Monitor

■ ■ Volba režimu činnosti zaostřovacích polí

V režimu živého náhledu pro statické snímky a v režimu živého náhledu pro videosekvence jsou k dispozici následující režimy činnosti zaostřovacích polí:

Režim	Popis
	Zaostřování s detekcí tváří: Použijte pro portréty. Fotoaparát automaticky rozpoznává a zaostřuje portrétované objekty; vybraný objekt je indikován dvojitým žlutým rámečkem (je-li rozpoznáno více tváří, zaostří fotoaparát na nejbližší objekt; chcete-li vybrat jiný objekt, použijte multifunkční volič). Není-li fotoaparát nadále schopen rozpoznat objekt (například v důsledku toho, že se objekt odvrátil tvář směrem od fotoaparátu), přestane se rámeček zobrazovat.
	Velkoplošná zaostřovací pole: Použijte pro fotografování krajin a dalších nepotrénitých objektů z ruky. Pomocí multifunkčního voliče umístěte zaostřovací pole do libovolné části obrazového pole nebo stiskněte tlačítko  pro umístění zaostřovacího pole do středu obrazového pole.
	Standardní zaostřovací pole: Použijte pro cílené zaostření vybraného místa v záběru. Pomocí multifunkčního voliče umístěte zaostřovací pole do libovolné části obrazového pole nebo stiskněte tlačítko  pro umístění zaostřovacího pole do středu obrazového pole. Doporučuje se použít stativ.
	Sledování objektu: Pomocí multifunkčního voliče umístěte zaostřovací pole na objekt a stiskněte tlačítko  pro spuštění sledování objektu. Zaostřovací pole bude sledovat vybraný objekt pohybující se v záběru. Chcete-li ukončit sledování objektu, stiskněte znovu tlačítko  . Mějte na paměti, že fotoaparát nemusí být schopen sledovat objekty, pokud se pohybují vysokou rychlostí, opustí obrazové pole nebo jsou zakryty jinými objekty, mění viditelně svou velikost, barvu nebo jas, jsou příliš malé, příliš velké, příliš jasné, příliš tmavé, případně mají podobnou barvu nebo jas jako pozadí.

Chcete-li vybrat režim činnosti zaostřovacích polí, stiskněte tlačítko režimů automatického zaostřování a otáčejte pomocným příkazovým voličem, dokud se na monitoru nezobrazí požadovaný režim.

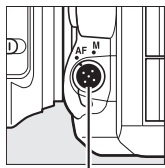

Tlačítko režimů automatického zaostřování

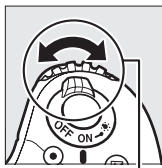

Pomocný příkazový volič



Monitor

✓ Použití automatického zaostřování v režimu živého náhledu pro statické snímky a v režimu živého náhledu pro videosekvence

Používejte objektivy typu AF-S. Při použití jiných typů objektivů nebo telekonvertorů se nemusí dosáhnout očekávaných výsledků. Mějte na paměti, že v režimu živého náhledu je automatické zaostřování pomalejší a může se v jeho průběhu zvyšovat a snižovat jas obrazu na monitoru. V některých případech se může zaostřovací pole zobrazovat zeleně, i když fotoaparát není schopen zaostřit. Fotoaparát nemusí být schopen zaostřit v následujících situacích:

- Objekt obsahuje linie rovnoběžné s delší stranou obrazu
- Objekt je málo kontrastní
- Objekt v zaostřovacím poli obsahuje oblasti s velkými rozdíly jasů, bodové zdroje světla, neonové reklamy nebo jiné zdroje světla s měnícím se jasnem
- Objekt je osvětlen rtuťovými nebo sodíkovými výbojkami, zářivkami či jiným podobným typem světla, kdy se vyskytuje blikání obrazu nebo proužkování
- Je použit filtr typu hvězda nebo jiný speciální filtr
- Objekt se jeví menší než zaostřovací pole
- U objektu převažují pravidelné geometrické struktury (např. žaluzie nebo řady oken v mrakodrapu)
- Objekt se pohybuje

Manuální zaostřování

Chcete-li zaostřit v režimu manuálního zaostřování (☐ 132), otáčejte zaostřovacím kroužkem objektivu, dokud není objekt zaostřen.



Chcete-li zvětšit obraz na monitoru pro přesné zaostření, stiskněte tlačítko  (QUAL).

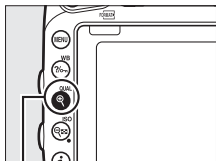

Tlačítko  (QUAL)

Použití tlačítka **i**

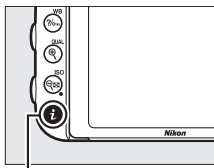

Stisknutím tlačítka **i** v režimu živého náhledu pro statické snímky lze zobrazit níže uvedené položky. Položky vyberte pomocí multifunkčního voliče a stisknutím tlačítka **OK** zobrazte možnosti pro vybranou položku. Po výběru požadovaného nastavení se vraťte stisknutím tlačítka **OK** do menu tlačítka **i**. Chcete-li se vrátit na obrazovku režimu fotografování, stiskněte znovu tlačítko **i**.



Tlačítko **i**



Možnost	Popis
Volba obrazového pole	Volba obrazového pole pro režim živého náhledu pro statické snímky (☐ 111).
Kvalita obrazu	Volba kvality obrazu (☐ 115).
Velikost obrazu	Volba velikosti obrazu (☐ 118).
Předvolby Picture Control	Volba předvolby Picture Control (☐ 165).
Active D-Lighting	Nastavení funkce Active D-Lighting (☐ 175).
Dálkové ovládání (ML-L3)	Volba režimu dálkového ovládání (☐ 193).

Možnost	Popis
<p>Jas monitoru</p>	<p>Stisknutím tlačítek  a  nastavíte jas monitoru u živého náhledu pro statické snímky (mějte na paměti, že toto nastavení ovlivňuje pouze zobrazení živého náhledu a nemá žádný vliv na snímky nebo videosekvence ani na jas monitoru při zobrazení menu či přehrávání; chcete-li upravit nastavení jasu monitoru pro zobrazení menu nebo přehrávání bez ovlivnění živého náhledu pro statické snímky a živého náhledu pro videosekvence, použijte položku Jas monitoru v menu nastavení a postupujte podle pokynů na straně 376).</p> 
<p>Kontrola expozice</p>	<p>Povolení nebo zakázání funkce kontroly expozice. Pokud je kontrola expozice povolena, lze v režimu živého náhledu pro statické snímky kontrolovat účinky nastavení času závěrky, clony a citlivosti ISO na expozici.</p>

Kontrola expozice

Pokud je povolena kontrola expozice, lze upravovat expozici v rozmezí ± 5 EV (☐ 143), avšak pouze hodnoty v rozmezí -3 až $+3$ EV se projevují v zobrazení kontroly expozice. Mějte na paměti, že funkce kontroly expozice nemusí přesně odrazet výslednou expozici při použití blesku, funkce Active D-Lighting (☐ 175), vysokého dynamického rozsahu (HDR; ☐ 177) nebo

bracketingu, resp. při použití možnosti **A** (automaticky) u parametru **Kontrast** předvolby Picture Control (☐ 168), při použití jiné hodnoty než **0** v položce **Zřetelnost** (☐ 168) nebo při použití času závěrky $\times 2$ **o** **a**. Pokud je fotografovaný objekt příliš jasný nebo příliš tmavý, začne indikace expozice blikat jako varování před možnou nepřesností funkce kontroly expozice. Kontrola expozice není k dispozici při použití speciálních efektů a při použití času závěrky **b** **u** **l** **b** nebo **- -**.



Zobrazení v režimu živého náhledu: Živý náhled pro statické snímky

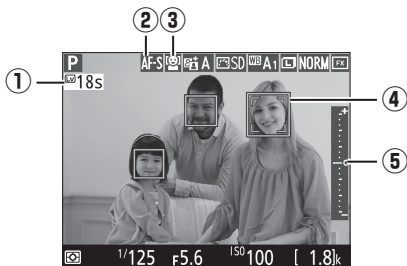

Položka	Popis	
① Zbývající čas	Čas zbývající do automatického ukončení živého náhledu. Zobrazuje se v případě, že zbývá 30 s nebo méně do ukončení živého náhledu.	65
② Režim automatického zaostřování	Aktuální režim automatického zaostřování.	57
③ Režim činnosti zaostřovacích polí	Aktuální režim činnosti zaostřovacích polí.	58
④ Zaostřovací pole	Aktuální zaostřovací pole. Zobrazení se liší v závislosti na nastaveném režimu činnosti zaostřovacích polí.	54
⑤ Indikace expozice	Pokud je vybrána možnost Zapnuto v položce Kontrola expozice , zobrazuje indikace expozice rozdíl mezi změřenou expozicí a expozicí dosaženou při aktuálních nastaveních.	94

Obrazovka informací: Živý náhled pro statické snímky

Chcete-li skrýt nebo zobrazit indikace na monitoru v režimu živého náhledu pro statické snímky, stiskněte tlačítko **Info**.

Virtuální horizont
( 388)

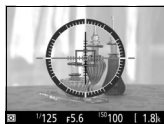

Informace zapnuté



Informace vypnuté

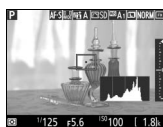

Histogram (pouze kontrola expozice;
 62)

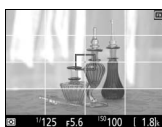

Pomocná mřížka

☑ **Fotografování v režimu živého náhledu**

Přestože se neobjeví na výsledných snímcích, mohou se na monitoru zobrazit zubaté obrysy, barevné obrysy, moaré a jasné skvrny společně s jasnými proužky v některých oblastech osvětlených blikající reklamou a dalšími přerušovanými světelnými zdroji, resp. v případě osvětlení objektu bleskem nebo jiným silným zdrojem světla s krátkou dobou svícení. Dále se při horizontálním panoramování nebo při rychlém pohybu objektu napříč záběrem může vyskytnout zkreslení obrazu. Blikání obrazu a proužkování viditelné na monitoru při použití zářivkového osvětlení nebo osvětlení rtuťovými či sodíkovými výbojkami lze potlačit pomocí položky **Redukce blikání obrazu** (☐ 380), přesto však mohou být tyto jevy při některých časech závěrky viditelné i na výsledných snímcích. Při fotografování v režimu živého náhledu nemiřte fotoaparát do slunce ani do jiných silných zdrojů světla. Nebudete-li dbát tohoto upozornění, může dojít k poškození vnitřních obvodů fotoaparátu.

V režimu živého náhledu pro statické snímky není k dispozici záznam videosekvencí a stisknutí tlačítka záznamu videosekvence nemá žádný účinek. Chcete-li zaznamenávat videosekvence, vyberte živý náhled pro videosekvence (☐ 66).

☑ **Zobrazení odpočítávání**

Posledních 30 s před automatickým ukončením živého náhledu se zobrazuje odpočítávání (☐ 63; časovač se zbarví červeně, pokud se režim živého náhledu ukončuje z důvodu ochrany vnitřních obvodů nebo pokud je použita jiná možnost než **Žádný limit** v uživatelské funkci c4 – **Zpožd. pro vypn. monitoru** > **Živý náhled**; ☐ 337 – 5 s před automatickým vypnutím monitoru). V závislosti na snímacích podmínkách se může časovač zobrazit ihned po aktivaci živého náhledu.

🔌 **HDMI**

Pokud je fotoaparát připojen k videozařízení HDMI během živého náhledu pro statické snímky, monitor fotoaparátu zůstane zapnutý a videozařízení zobrazuje aktuální záběr objektivu.

Živý náhled pro videosekvence

Videosekvence lze zaznamenávat v režimu živého náhledu.

- 1 Otočte volič živého náhledu do polohy  (živý náhled pro videosekvence).

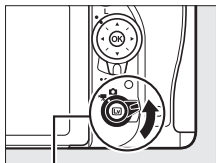

Volič živého náhledu

- 2 Stiskněte tlačítko .

Zrcadlo fotoaparátu se sklopí do horní polohy a na monitoru fotoaparátu se zobrazí aktuální záběr objektivu odpovídající výsledné videosekvenci, upravený o účinky expozice. Objekt nelze nadále pozorovat v hledáčku.

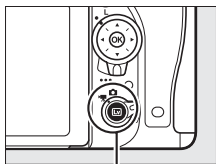

Tlačítko 

 Symbol 

Symbol  (☐ 74) značí, že nelze zaznamenávat videosekvence.

- 3 Vyberte režim zaostřování (☐ 57).



4 Vyberte režim činnosti zaostřovacích polí (☐ 58).



5 Zaostřete.

Vytvořte kompozici úvodního záběru a zaostřete postupem popsáním v krocích 3 a 4 na stranách 54 a 55 (další informace o zaostřování v režimu živého náhledu pro videosekvence viz strana 59). Mějte na paměti, že počet objektů, které lze rozpoznat v režimu zaostřování s detekcí tváří, se při záznamu videosekvencí snižuje.



Expozice



V režimu živého náhledu pro videosekvence lze upravovat následující nastavení:

	Clona	Čas závěrky	Citlivost ISO (☐ 322)	Korekce expozice	Měření expozice
P, S	—	—	—	✓	✓
A	✓	—	—	✓	✓
M	✓	✓	✓	—	✓
SCENE, 	—	—	—	✓	—
Ostatní provozní režimy	—	—	—	—	—



V režimu **M** lze nastavovat časy závěrky v rozmezí $1/25$ s až $1/4000$ s (nejdelší dostupný čas závěrky se mění v závislosti na snímací frekvenci; ☐ 319).

V režimu živého náhledu pro videosekvence není k dispozici bodové měření expozice. Pokud je výsledek pře- nebo podexponovaný, ukončete a znovu spusťte živý náhled pro videosekvence.

Vyvážení bílé barvy

V režimech **P**, **S**, **A** a **M** lze nastavit vyvážení bílé barvy v libovolném okamžiku stisknutím tlačítka  (**WB**) a otáčením hlavního příkazového voliče ( 145).

6 Spusťte záznam.

Stisknutím tlačítka záznamu videosekvence zahajte záznam. Na monitoru se zobrazí indikace záznamu a dostupná doba záznamu. Stisknutím tlačítka  **AE-L/AF-L** ( 141) lze aktivovat expoziční paměť nebo lze upravit expozici v rozmezí až ± 3 EV v krocích po $\frac{1}{3}$ EV pomocí korekce expozice ( 143). Při použití automatického zaostřování lze přeostřovat namáčknutím tlačítka spouště do poloviny.

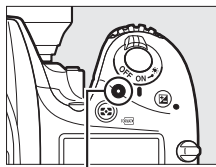

Tlačítko záznamu videosekvence

Indikace záznamu



Zbývající čas

Zvuk

Fotoaparát je schopen zaznamenávat obraz i zvuk; během záznamu videosekvence nezakrývejte mikrofon na přední straně fotoaparátu ( 3). Pamatujte si, že vestavěný mikrofon může zaznamenat zvuky vydávané fotoaparátem nebo objektivem při automatickém zaostřování, redukcii vibrací a změně nastavení clony.

7 Ukončete záznam.

Pro ukončení záznamu stiskněte znovu tlačítko záznamu videosekvence. Záznam se ukončí automaticky po dosažení maximální délky nebo po zaplnění paměťové karty.

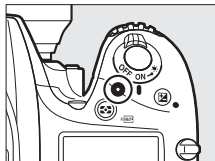

Maximální délka

Maximální délka jednotlivých souborů videosekvencí je 4 GB (maximální doby záznamu viz strana 319); mějte na paměti, že v závislosti na rychlosti zápisu paměťové karty může dojít k ukončení záznamu ještě před dosažením této maximální velikosti souboru (□ 491).

Zobrazení odpočítávání

Odpočítávání se zobrazí 30 s před automatickým ukončením záznamu videosekvence (□ 63). V závislosti na snímacích podmínkách se může časovač zobrazit ihned po zahájení záznamu videosekvence. Mějte na paměti, že bez ohledu na dostupnou dobu záznamu dojde k automatickému ukončení režimu živého náhledu po doběhnutí časovače. Před dalším zahájením záznamu videosekvence vyčkejte na ochlazení vnitřních obvodů fotoaparátu.

8 Ukončete živý náhled pro videosekvence.

Stisknutím tlačítka  ukončete živý náhled pro videosekvence.

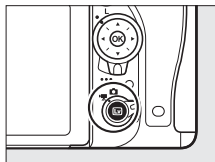

Indexy

Pokud je vybrána možnost **Indexování** jako možnost „stisknutí“ v uživatelské funkci g1 (**Funkce tlačítka Fn**; ☐ 370), g2 (**Funkce tl. hloubky ostrosti**; ☐ 372) nebo g3 (**Funkce tlačítka AE-L/AF-L**; ☐ 373), je možné stisknutím vybraného ovládacího prvku přidávat během záznamu indexy, které lze následně využít k vyhledání snímků při úpravách a přehrávání (☐ 80; mějte na paměti, že indexy nelze přidávat v režimu ) . Do každé videosekvence lze přidat až 20 indexů.

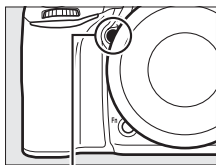



Tlačítko P_v



Index

Viz také

Prostřednictvím menu videosekvencí (☐ 318) jsou k dispozici položky pro nastavení velikosti obrazu, snímací frekvence, citlivosti mikrofonu, slotu pro paměťovou kartu a citlivosti ISO. Zaostřovat lze manuálně, a to způsobem popsaným na straně 60. Funkce tlačítek , **Fn**, **P_v** a  **AE-L/AF-L** lze vybrat pomocí uživatelských funkcí f1 (**Tlačítko OK**; ☐ 354), g1 (**Funkce tlačítka Fn**; ☐ 370), g2 (**Funkce tl. hloubky ostrosti**; ☐ 372) a g3 (**Funkce tlačítka AE-L/AF-L**, ☐ 373) (poslední tři možnosti umožňují rovněž aktivovat trvalou expoziční paměť, aniž by bylo nutné držet příslušné tlačítko ve stisknuté poloze). Uživatelská funkce g4 (**Funkce tlačítka spouště**; ☐ 373) určuje, jestli lze tlačítko spouště použít pro spuštění živého náhledu pro videosekvence nebo pro spuštění a ukončení záznamu videosekvence.

Použití tlačítka **i**

Stisknutím tlačítka **i** v režimu živého náhledu pro videosekvence lze přistupovat k níže uvedeným položkám (položky **Citlivost mikrofonu**, **Frekvenční charakteristika**, **Redukce hluku větru**, **Motor. nast. clony multif.** a **Zobrazení nejvyšších jasů** lze nastavovat i během záznamu). Položky vyberte pomocí multifunkčního voliče a stisknutím tlačítka **i** zobrazte možnosti pro vybranou položku. Po výběru požadovaného nastavení se vraťte stisknutím tlačítka **OK** do menu tlačítka **i**. Chcete-li se vrátit na obrazovku režimu fotografování, stiskněte tlačítko **i**.

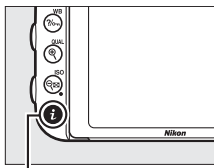









Tlačítko **i**

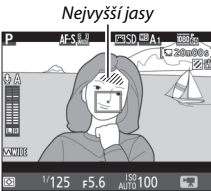

Možnost	Popis
Volba obrazového pole	Volba obrazového pole pro živý náhled pro videosekvence (□ 76).
Vel. obrazu/snímací frekv.	Volba velikosti obrazu a snímací frekvence (□ 319).
Kvalita videa	Volba kvality videa (□ 320).
Citlivost mikrofonu	Nastavení citlivosti mikrofonu pomocí tlačítek ← a → (□ 320). Ovlivněno je nastavení pro vestavěný i volitelný stereofonní mikrofon.
Frekvenční charakteristika	Nastavení frekvenční charakteristiky vestavěného a volitelného stereofonního mikrofonu (□ 320).



Možnost	Popis	
Redukce hluku větru	Zapnutí a vypnutí redukce hluku větru pomocí filtru pro potlačení nízkých frekvencí vestavěného mikrofonu (□ 321).	
Předvolby Picture Control	Volba předvolby Picture Control (□ 321). Parametr Zřetelnost se neuplatňuje na videosekvence.	
Cílové umístění	Pokud jsou vloženy dvě paměťové karty, lze vybrat kartu pro záznam videosekvencí (□ 319).	
Jas monitoru	Stisknutím tlačítek  a  se nastaví jas monitoru pro živý náhled pro videosekvence (mějte na paměti, že toto nastavení ovlivní pouze živý náhled a nemá vliv na pořizované snímky a videosekvence ani na jas monitoru pro zobrazení menu a přehrávání; □ 62).	
Motor. nast. dony multif. voličem	Chcete-li povolit motorické nastavení clony, vyberte možnost Povolit (pouze režimy P , S , A a M). Pro nastavení většího zclonění stiskněte tlačítko  , pro nastavení menšího zclonění stiskněte tlačítko  .	
Zobrazení nejvyšších jasů	Tato možnost určuje, jestli budou nejjasnější místa obrazu (nejvyšší jasy) indikována na monitoru během živého náhledu pro videosekvence šikmými proužky. Chcete-li zpřístupnit tuto možnost, vyberte režim P , S , A nebo M .	
Hlasitost sluchátek	Stisknutím tlačítek  a  se nastavuje hlasitost sluchátek (□ 73).	

Motorické nastavení clony

Motorické nastavení clony není v případě některých objektivů dostupné. Motorické nastavení clony je k dispozici pouze v režimech **A** a **M** a nelze je použít během zobrazení provozních informací pro fotografování (symbol  indikuje nemožnost použití motorického nastavení clony).



Použití externího mikrofону

Volitelný stereofonní mikrofon lze použít pro záznam stereofonního zvuku a potlačení záznamu zvuků zaostřování a dalších zvuků vydávaných objektivem ( 443).

Sluchátka

Lze použít sluchátka třetích výrobců. Pamatujte si, že vysoké nastavené úrovně zvuku mohou vést k vysoké hlasitosti; zejména při použití sluchátek proto dbejte patřičné opatrnosti.

Viz také

Informace o přiřazení motorického nastavení clony tlačítkům **Fn** a **Pv** viz uživatelská funkce g1 (**Funkce tlačítka Fn**,  370) a g2 (**Funkce tl. hloubky ostrosti**,  372). Tlačítko **Fn** slouží k otevírání clony, tlačítko **Pv** k zavírání clony.

Zobrazení v režimu živého náhledu: Živý náhled pro videosekvence

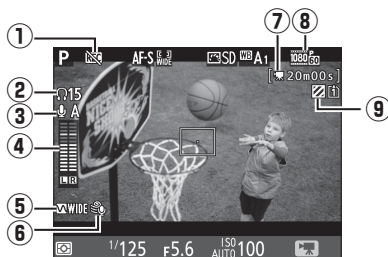

Položka	Popis	
① Symbol „Žádná videosekvence“	Indikuje, že nelze zaznamenávat videosekvence.	—
② Hlasitost sluchátek	Hlasitost zvukového výstupu do sluchátek. Zobrazuje se v případě připojení sluchátek třetího výrobce.	72
③ Citlivost mikrofonu	Citlivost mikrofonu.	71, 320
④ Úroveň zvuku	Úroveň záznamu zvuku. Je-li úroveň záznamu zvuku příliš vysoká, zobrazuje se červeně; upravte odpovídajícím způsobem nastavení citlivosti mikrofonu.	71
⑤ Frekvenční charakteristika	Aktuální frekvenční charakteristika.	71, 320
⑥ Redukce hluku větru	Zobrazuje se při zapnuté redukci hluku větru.	72, 321
⑦ Zbývající čas (živý náhled pro videosekvence)	Zbývající čas dostupný pro záznam videosekvencí.	68
⑧ Velikost obrazu videosekvence	Velikost obrazu pro záznam videosekvencí.	71, 319
⑨ Indikace zobrazení nejvyšších jasů	Zobrazuje se v případě povolení zobrazení nejvyšších jasů.	72

Obrazovka informací: Živý náhled pro videosekvence

Chcete-li zobrazit nebo skrýt indikace na monitoru v režimu živého náhledu pro videosekvence, stiskněte tlačítko **info**.

Virtuální horizont
( 388)



Informace zapnuté



Informace vypnuté



Histogram



Pomocná mřížka

Obrazové pole

Videosekvence a snímky pořízené v režimu živého náhledu pro videosekvence (📺 66) mají poměr stran 16 : 9.

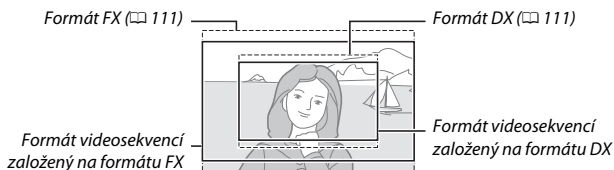

Snímky pořízené při použití možnosti **Zapnuto** v položce **Obrazové pole** > **Automat. volba formátu DX** v menu videosekvencí (📺 318) a nasazeném objektivu DX budou mít formát založený na formátu DX pro videosekvence, stejně jako snímky zaznamenané při použití možnosti **DX (24×16)** v položce **Obrazové pole** >

Volba obrazového pole. Ostatní snímky využívají formát založený na formátu FX pro videosekvence. Při použití formátu videosekvencí založeném na formátu DX se zobrazuje symbol 📺. Přibližná velikost oblasti uprostřed obrazového snímáče, která se použije pro pořizování snímků v živém náhledu pro videosekvence, je $35,9 \times 20,2$ mm v případě výběru formátu videosekvencí založeného na formátu FX, resp. $23,5 \times 13,2$ mm v případě výběru formátu videosekvencí založeného na formátu DX.



Fotografování v režimu živého náhledu pro videosekvence

Je-li vybrána možnost **Fotografování** v uživatelské funkci g4 (**Funkce tlačítka spouště**, □ 373), lze v režimu živého náhledu pro videosekvence kdykoli pořídit stisknutím tlačítka spouště až na doraz statické snímky. Pokud probíhá záznam videosekvence, záznam se ukončí a uloží se



videosekvence zaznamenaná do tohoto okamžiku. Snímek se pořídí při aktuálním nastavení obrazového pole s využitím výřezu s poměrem stran 16 : 9. Kvalita obrazu je určena možností vybranou v položce **Kvalita obrazu** v menu fotografování (□ 115). Mějte na paměti, že v režimu živého náhledu pro videosekvence nelze používat funkci kontroly expozice snímků. Pro dosažení přesných výsledků při fotografování v režimu **M** seřídte expozici v režimu živého náhledu pro statické snímky (□ 93), potom spusťte živý náhled pro videosekvence a před zahájením záznamu zkontrolujte obrazové pole.

Velikost obrazu

Následující tabulka udává velikosti statických snímků pořizovaných v režimu živého náhledu pro videosekvence:

Obrazové pole	Možnost	Velikost (v pixelech)	Velikost výtisků (cm)*
Formát videosekvencí založený na formátu FX	Velký (L)	6 016 × 3 376	50,9 × 28,6
	Střední (M)	4 512 × 2 528	38,2 × 21,4
	Malý (S)	3 008 × 1 688	25,5 × 14,3
Formát videosekvencí založený na formátu DX	Velký (L)	3 936 × 2 224	33,3 × 18,8
	Střední (M)	2 944 × 1 664	24,9 × 14,1
	Malý (S)	1 968 × 1 112	16,7 × 9,4

* Přibližná velikost výtisků při 300 dpi. Velikosti výtisků v palcích odpovídají velikosti obrazu v pixelech dělené rozlišením tiskárny v bodech na palec (dpi; 1 palec = přibližně 2,54 cm).

HDMI

Pokud je fotoaparát propojen s videozařízením HDMI (☐ 277), zobrazuje se aktuální záběr objektivu současně na monitoru fotoaparátu a na zařízení HDMI. Chcete-li používat živý náhled při propojení fotoaparátu se zařízením HDMI-CEC, vyberte možnost **Vypnuto** v položce **HDMI > Ovládání zařízení** v menu nastavení (☐ 278).

Bezdrátová dálková ovládání a kabelové spouště

Pokud je vybrána možnost **Záznam videosekvencí** v uživatelské funkci g4 (**Funkce tlačítka spouště**, ☐ 373), lze použít tlačítko spouště na volitelných bezdrátových dálkových ovládacích (☐ 197, 444) a kabelových spouštěch (☐ 443) ke spuštění živého náhledu pro videosekvence a k spuštění a ukončení záznamu videosekvencí.



Záznam videosekvencí

Videosekvence jsou zaznamenávány v barevném prostoru sRGB. Na monitoru a výsledných videosekvencích se mohou při použití zářivkového osvětlení, osvětlení pomocí rtuťových nebo sodíkových výbojek, resp. při horizontálním panorámování nebo rychlém pohybu objektu napříč záběrem zobrazit proužky či blikající nebo zkreslený obraz (informace o potlačení blikání a proužkování viz **Redukce blikání obrazu**, ☐ 380). Blikání se může zobrazit rovněž při použití motorického nastavení clony. Mohou se také objevit zubaté obrysy, barevné obrysy, moaré a světlé skvrny. V některých oblastech obrazového pole obsahujících blikající reklamy a další přerušované světelné zdroje, resp. v případě krátkodobého osvětlení objektu bleskem nebo jiným jasným a krátkodobým zdrojem světla se mohou zobrazit jasné proužky. Během záznamu videosekvencí nemiřte fotoaparátem do slunce ani do jiných silných zdrojů světla. Nebudete-li dbát tohoto upozornění, může dojít k poškození vnitřních obvodů fotoaparátu. Pamatujte si, že při zvětšení obrazu aktuálního záběru objektivu na monitoru (☐ 56) v režimu živého náhledu pro videosekvence se může zobrazit šum (náhodně rozmístěné jasné zbarvené pixely, závoj nebo proužky) nebo neočekávané barvy.

V režimu živého náhledu pro videosekvence nelze používat zábleskové osvětlení.



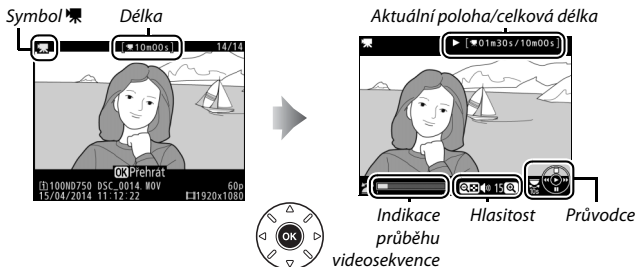

Dojde-li k otočení voliče expozičních režimů, záznam se automaticky ukončí.

Zobrazení videosekvencí

V režimu přehrávání jednotlivých snímků jsou videosekvence označeny symbolem  (□ 241). Chcete-li spustit přehrávání, stiskněte tlačítko ; aktuální poloha je označena indikací průběhu videosekvence.



K dispozici jsou následující operace:

Pro	Použijte	Popis
Pozastavení		Slouží k pozastavení přehrávání.
Přehrávání		Slouží k obnovení přehrávání pozastavené nebo zpět/vpřed přetáčené videosekvence.
Posun zpět/vpřed		Rychlost přetáčení se zvyšuje každým stisknutím tlačítka, z hodnoty 2× na 4×, dále na 8× a 16×; podržením tlačítka ve stisknuté poloze se automaticky přejde na začátek nebo konec videosekvence (první snímek je označen symbolem  v pravém horním rohu monitoru, poslední snímek je označen symbolem ). Pokud je přehrávání pozastaveno, videosekvence se při přetáčení posune vždy o jeden snímek vpřed nebo zpět; pro plynulé přetáčení podržte tlačítko stisknuté.

Pro	Použijte	Popis
Skok o 10 s		Otočením hlavního příkazového voliče o jednu polohu se přeskočí o 10 s vpřed nebo zpět.
Skok vpřed/zpět		Otáčením pomocného příkazového voliče lze přeskočit k dalšímu nebo předchozímu indexu. V případě, že videosekvence neobsahuje žádné indexy, lze přeskočit k prvnímu nebo poslednímu snímku.
Nastavení hlasitosti	(QUAL) / (ISO)	Pro zvýšení hlasitosti stiskněte tlačítko (QUAL), pro snížení hlasitosti stiskněte tlačítko (ISO).
Oříznutí videosekvence	i	Další informace viz strana 81.
Ukončení		Návrat do režimu přehrávání jednotlivých snímků.
Návrat do režimu fotografování		Chcete-li se vrátit do režimu fotografování, namáčkněte tlačítko spouště do poloviny.



Symbol

V režimu přehrávání jednotlivých snímků jsou videosekvence s indexy (□ 70) označeny symbolem .



Úprava videosekvencí

Pořízené videosekvence lze oříznout a vytvořit oříznuté kopie, nebo lze ukládat vybrané snímky videosekvencí ve formě statických snímků JPEG.

Možnost	Popis
 Vybrat počát./koncový bod	Vytvoření kopie s odstraněnou úvodní nebo koncovou částí videosekvence.
 Uložit vybraný snímek	Uložení vybraného snímku jako statického snímku JPEG.

Oříznutí videosekvencí

Chcete-li vytvořit oříznuté kopie videosekvencí:

1 Zobrazte videosekvenci na celé obrazovce (📖 241).

2 Pozastavte videosekvenci na novém počátečním nebo koncovém snímku. Přehrajte videosekvenci způsobem popsaným na straně 79, stisknutím tlačítka ⏮ spouštějte a obnovujte přehrávání, stisknutím tlačítka ⏸ pozastavte přehrávání a stisknutím tlačítek ⏪ a ⏩ nebo otáčením hlavního či pomocného příkazového voliče vyhledejte požadovaný snímek. Přibližnou polohu ve videosekvenci lze určit pomocí indikace průběhu videosekvence. Pozastavte videosekvenci na novém počátečním nebo koncovém snímku.



Indikace průběhu videosekvence

3 Vyberte položku **Vybrat počát./ koncový bod.**

Stiskněte tlačítko **i**, vyberte položku **Vybrat počát./koncový bod** a stiskněte tlačítko **OK**.

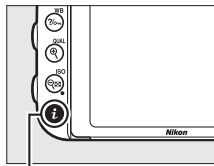

Tlačítko **i**

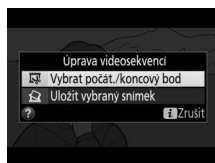

4 Vyberte aktuální snímek jako nový počáteční nebo koncový bod.

Pro vytvoření kopie začínající aktuálním snímkem vyberte možnost **Počát. bod** a stiskněte tlačítko **OK**. Snímky před aktuálním snímkem se při ukládání kopie odstraní.

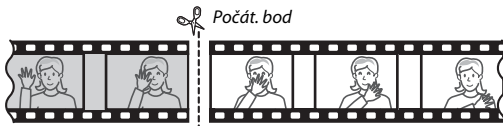
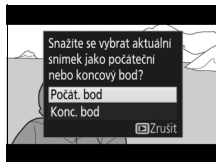

Pro vytvoření kopie končící aktuálním snímkem vyberte možnost **Konc. bod** a stiskněte tlačítko **OK**. Snímky po aktuálním snímku se při ukládání kopie odstraní.

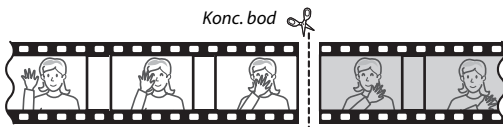

5 Potvrďte nový počáteční nebo koncový bod.



Není-li požadovaný snímek aktuálně zobrazený, procházejte videosekvenci vpřed a zpět pomocí tlačítek **◀** a **▶** (chcete-li přeskočit o 10 s vpřed nebo zpět, otočte hlavním příkazovým voličem o jednu polohu; chcete-li přeskočit k indexu nebo prvnímu či poslednímu snímku – pokud videosekvence neobsahuje indexy – otáčejte pomocným příkazovým voličem).



6 Vytvořte kopii.

Jakmile se zobrazí požadovaný snímek, stiskněte tlačítko .



7 Zobrazte videosekvenci.

Chcete-li zobrazit náhled kopie, vyberte možnost **Náhled** a stiskněte tlačítko  (pro zrušení náhledu a návrat do menu možností uložení stiskněte tlačítko .

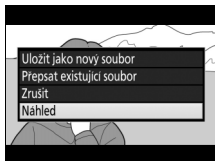
Pro zrušení aktuální kopie a návrat ke kroku 5 vyberte možnost **Zrušit** a stiskněte tlačítko ; pro uložení kopie pokračujte krokem 8.



8 Uložte kopii.

Chcete-li uložit kopii jako nový soubor, vyberte možnost **Uložit jako nový soubor** a stiskněte tlačítko . Chcete-li nahradit soubor původní videosekvence upravenou kopií, vyberte možnost **Přepsat existující soubor** a stiskněte tlačítko .

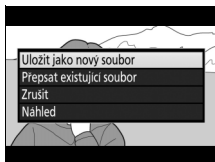

Oříznutí videosekvencí

Videosekvence musí mít délku minimálně dvě sekundy. Není-li na paměťové kartě dostatek místa, kopie se neuloží.

Kopie obsahují stejné informace o datu a čase vytvoření jako originální videosekvence.

Volba funkce aktuálního snímku

Chcete-li ze snímku zobrazeného v kroku 5 vytvořit nový koncový bod (P) namísto nového počátečního bodu (M) nebo naopak, stiskněte tlačítko ?/m (WB).

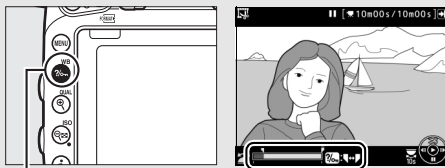

Tlačítko ?/m (WB)

Menu retušování

Videosekvence lze upravovat rovněž pomocí položky **Úprava videosekvencí** v menu retušování (□ 393).

Ukládání vybraných snímků

Chcete-li uložit kopii vybraného snímku jako statický snímek JPEG:

1 Pozastavte videosekvenci na požadovaném snímku.

Přehrajte videosekvenci způsobem popsaným na straně 79, stisknutím tlačítka **OK** spouštějte a obnovujte přehrávání, stisknutím tlačítka **◀** videosekvenci pozastavte. Pozastavte videosekvenci na snímku, který chcete zkopírovat.



2 Vyberte možnost **Uložit vybraný snímek**.

Stiskněte tlačítko **i**, vyberte možnost **Uložit vybraný snímek** a stiskněte tlačítko **OK**.

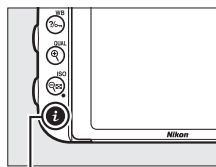

Tlačítko **i**

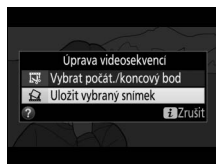

3 Vytvořte kopii ve formě statického snímku.

Stisknutím tlačítka  vytvořte kopii aktuálního snímku ve formě statického snímku.



4 Uložte kopii.

Vyberte možnost **Ano** a stisknutím tlačítka  vytvořte kopii JPEG jemné kvality (📄 115) z vybraného snímku.

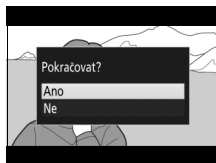

Uložit vybraný snímek

Snímky JPEG zkopírované z videosekvencí pomocí funkce **Uložit vybraný snímek** nelze retušovat. Snímky JPEG zkopírované z videosekvencí postrádají některé kategorie informací o snímku (📄 246).

Režimy P, S, A a M

Režimy P, S, A a M nabízejí různý stupeň kontroly nad nastavením času závěrky a clony.



Režim	Popis
P	Programová automatika (☐ 89): Fotoaparát nastavuje čas závěrky a clonu pro dosažení optimální expozice. Režim doporučený pro momentky a další situace, ve kterých je málo času na nastavování fotoaparátu.
S	Clonová automatika (☐ 90): Uživatel nastavuje čas závěrky; fotoaparát nastavuje clonu pro dosažení optimální expozice. Použijte pro zmrazení nebo rozmazání pohybu.
A	Časová automatika (☐ 91): Uživatel nastavuje clonu; fotoaparát nastavuje čas závěrky pro dosažení optimální expozice. Tento režim použijte pro rozmazání pozadí nebo pro ostré zobrazení popředí i pozadí snímku.
M	Manuální expoziční režim (☐ 93): Uživatel nastavuje čas závěrky i clonu. Pro dlouhé expozice použijte čas závěrky „Bulb“ (B) (b u ě b) nebo „Time“ (T) (- -).

Typy objektivů

Při použití objektivu s vestavěným CPU, který je současně vybaven clonovým kroužkem (☐ 429), je třeba zaaretovat clonový kroužek na hodnotě největšího zaclonění (na hodnotě nejvyššího clonového čísla). Objektivy typu G a E nejsou vybaveny clonovým kroužkem.

Objektivy bez CPU lze používat pouze v expozičních režimech **A** (časová automatika) a **M** (manuální expoziční režim), v nichž lze clonu nastavovat pouze pomocí clonového kroužku. Výběrem libovolného jiného režimu se zablokuje závěrka. Další informace viz „Kompatibilní objektivy“ (☐ 426).

P: Programová automatika

V tomto režimu fotoaparát automaticky nastavuje v souladu s vestavěným programem čas závěrky a hodnotu clony pro dosažení optimální expozice ve většině situací.

Flexibilní program

V expozičním režimu **P** lze otáčením hlavního příkazového voliče při zapnutém expozimetru volit různé kombinace času závěrky a clony při zachování stejné expozice („flexibilní program“).

Otáčením voliče směrem doprava se nastavují malá zaclonění (nízká clonová čísla) pro rozmazání detailů v pozadí nebo pro dosažení krátkých časů závěrky a „zmrazení“ pohybu. Otáčením příkazového voliče směrem doleva se nastavují velká zaclonění (vysoká clonová čísla) pro zvětšení hloubky ostrosti nebo pro dosažení dlouhých časů závěrky a rozmazání pohybu. Výsledkem všech kombinací je stejná expozice. Během činnosti flexibilního programu se v hledáčku zobrazuje indikace . Chcete-li obnovit výchozí nastavení času závěrky a clony, otáčejte hlavním příkazovým voličem, dokud indikace nezmizí, zvolte jiný režim nebo vypněte fotoaparát.

Viz také

Informace o vestavěné expoziční křivce programové automatiky viz strana 462. Informace o aktivaci expozimetru viz část „Časovač pohotovostního režimu (Fotografování s využitím hledáčku)“ na straně 39.

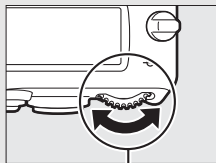

Hlavní příkazový volič

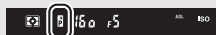

Hledáček

S: Clonová automatika

V režimu clonové automatiky volíte čas závěrky a fotoaparát automaticky nastavuje hodnotu clony pro dosažení optimální expozice.

Chcete-li nastavit čas závěrky, otáčejte při zapnutém expozimetru hlavním příkazovým voličem. K dispozici je čas závěrky „x 200“ a hodnoty v rozmezí 30 s až $\frac{1}{4} 000$ s.

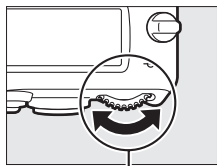

Hlavní příkazový volič



Kontrolní panel

Viz také

Informace o postupu v případě zobrazení blikající indikace „b u l b“ či „- -“ v místě indikace času závěrky viz strana 472.

A: Časová automatika

V režimu časové automatiky volíte clonu a fotoaparát automaticky nastavuje čas závěrky pro dosažení optimální expozice.

Chcete-li nastavit clonu v rozmezí nejnižšího a nejvyššího clonového čísla použitého objektivu, otáčejte pomocným příkazovým voličem při zapnutém expoziometru.

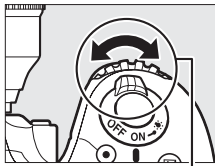

Pomocný příkazový volič



Kontrolní panel

Objektivy bez CPU (☐ 427)

Nastavení clony provádějte pomocí clonového kroužku objektivu. Pokud je používán objektiv bez CPU a byla zadána hodnota světelnosti objektivu pomocí položky **Data objektivu bez CPU** v menu nastavení (☐ 235), zobrazuje se v hledáčku a na kontrolním panelu aktuální clonové číslo zaokrouhlené na nejbližší celou hodnotu. V opačném případě je informace o nastavení clony zprostředkována pouze ve formě počtu clonových hodnot (ΔF , s plnou světelností zobrazenou jako $\Delta F0$) a konkrétní clonové číslo je nutné odečíst na clonovém kroužku objektivu.

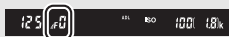

Kontrola hloubky ostrosti

Pro zobrazení účinků použité clony stiskněte a držte tlačítko **Pv**. Objektiv se zacloní na hodnotu clony nastavenou fotoaparátem (režimy **P** a **S**) nebo zvolenou uživatelem (režimy **A** a **M**) a umožní posoudit v hledáčku rozložení hloubky ostrosti ve fotografované scéně.

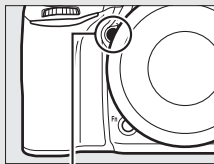

Tlačítko **Pv**

Uživatelská funkce e5 – Modelovací záblesk

Tato uživatelská funkce určuje, jestli dojde při stisknutí tlačítka **Pv** ke spuštění modelovacího záblesku vestavěným bleskem a volitelnými blesky s podporou systému kreativního osvětlení Nikon (CLS; ☐ 433). Další informace viz strana 353.

M: Manuální expoziční režim

V manuálním expozičním režimu nastavujete manuálně čas závěrky i clonu. Otáčením hlavního příkazového voliče při zapnutém expozimetru nastavujete čas závěrky, otáčením pomocného příkazového voliče nastavujete clonu. K dispozici je čas závěrky „x 2.0“ a hodnoty v rozmezí 30 s až $\frac{1}{4000}$ s, resp. lze ponechat závěrku otevřenou po libovolně dlouhou dobu pro dosažení dlouhé expozice (bulb či -, □ 95). Při nastavování clony lze vybírat z hodnot v rozmezí dostupného rozsahu použitého objektivu. Pro kontrolu expozice použijte indikaci expozice.

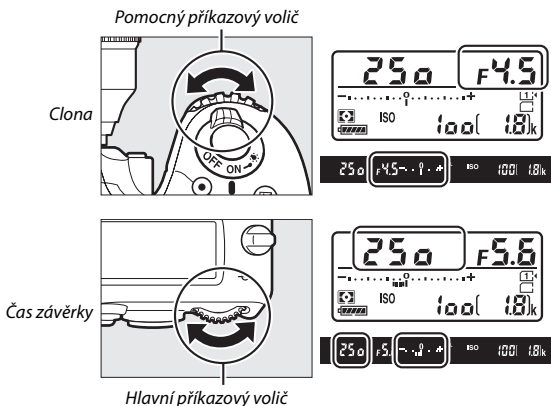

Objektivy AF Micro NIKKOR

Při použití externího expozimetru je třeba brát v úvahu expoziční faktor prodloužení výtahu objektivu pouze v případě nastavování clony pomocí clonového kroužku objektivu.

Indikace expozice

Je-li nastaven jiný čas závěrky než „bulb“ nebo „time“, zobrazuje indikace expozice v hledáčku a na kontrolním panelu, jestli dojde při aktuálním nastavení k pod- nebo přeexpozici snímku. V závislosti na nastavení uživatelské funkce b2 (**Krok nastavení expozice (EV)**, □ 333) se míra pod- nebo přeexpozice zobrazuje v krocích po $\frac{1}{3}$ EV nebo $\frac{1}{2}$ EV. Dojde-li k překročení limitů systému měření expozice, začne indikace blikat.

	Uživatelská funkce b2 nastavena na $\frac{1}{3}$ EV		
	Optimální expozice	Podexponováno o $\frac{1}{3}$ EV	Přeexponováno o 2 EV
Kontrolní panel	-.....0.....+	-.....0.....+	-.....0.....+
Hledáček	- . . 0 . . +	- . . 0 . . +	- . . 0 . . +

Viz také

Informace o možnosti obrácení indikace expozice tak, aby se záporné hodnoty zobrazovaly na pravé straně a kladné hodnoty na levé straně, viz uživatelská funkce f8 (**Obrácení indikací**, □ 366).

Dlouhé expozice (pouze režim M)

Následující časy závěrky použijte pro dlouhé expozice pohybujících se světel, hvězd, nočních scén a ohňostrojų.

- **Bulb (b, l, b):** Závěrka zůstává otevřená po dobu stisknutí tlačítka spouště. Abyste zamezili rozmazání snímků, použijte stativ, volitelné bezdrátové dálkové ovládání (☐ 197, 444) nebo kabelovou spoušť (☐ 443).
- **Time (- -):** Expozici zahajte stisknutím tlačítka spouště na fotoaparátu nebo volitelném dálkovém ovládání, kabelové spoušti či bezdrátovém dálkovém ovládání. Závěrka zůstane otevřená po dobu 30 minut nebo do okamžiku druhého stisknutí tlačítka.



*Délka expozice: 35 s
Clona: f/25*

Před dalším postupem upevněte fotoaparát na stativ nebo jej položte na stabilní vodorovnou plochu. Abyste zabránili ovlivnění expozice nebo snímků světlem vnikajícím do hledáčku, sejměte gumovou očníci a před fotografováním zakryjte hledáček dodávanou krytkou okuláru hledáčku (☐ 107). Abyste zamezili ztrátě napájení před ukončením expozice, doporučuje Nikon použít plně nabitou baterii nebo volitelný síťový zdroj a konektor pro připojení síťového zdroje. Mějte na paměti, že při použití dlouhých expozic se na snímcích může vyskytovat obrazový šum (jasné body, náhodně rozmístěné jasně zbarvené pixely nebo závoj); před zahájením fotografování proto vyberte možnost **Zapnuto** v položce **Redukce šumu pro dlouhé exp.** v menu fotografování (☐ 317).

- 1** Otočte volič expozičních režimů do polohy M.

Volič expozičních režimů

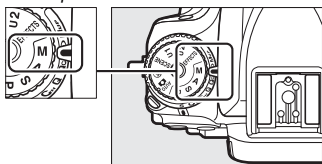

- 2** Nastavte čas závěrky.

Otáčením hlavního příkazového voliče při zapnutém expozimetru vyberte čas závěrky „Bulb“ (**b u l b**).

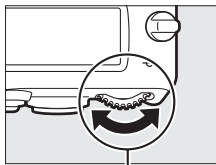

Hlavní příkazový volič



Kontrolní panel

- 3** Exponujte.

Po zaostření stiskněte tlačítko spouště na fotoaparátu nebo volitelném bezdrátovém dálkovém ovládní či kabelové spoušti až na doraz. Po uplynutí doby expozice zdvihnete prst z tlačítka spouště.

- 1** Otočte volič expozičních režimů do polohy M.

Volič expozičních režimů

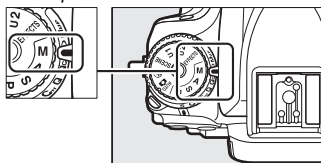

- 2** Nastavte čas závěrky.
Otáčením hlavního příkazového voliče směrem doleva při zapnutém expozimetru vyberte čas závěrky „Time“ (- -).

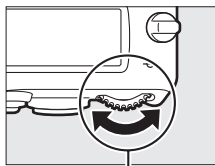

Hlavní příkazový volič



Kontrolní panel

- 3** Otevřete závěrku.
Po zaostření stiskněte tlačítko spouště na fotoaparátu nebo volitelném dálkovém ovládní, kabelové spoušti či bezdrátovém dálkovém ovládní až na doraz.
- 4** Zavřete závěrku.
Zopakujte operaci provedenou v kroku 3 (nedojde-li ke stisknutí tlačítka, ukončí se expozice automaticky po uplynutí 30 minut).

Dálková ovládání ML-L3

Pokud budete používat dálkové ovládání ML-L3, vyberte režim dálkového ovládání (**Dálkové ovládání se zpožděním, Dálkové ovl. s rychlou reakcí,** nebo **Dávk. ovl. s předsklop. zrcadla**) v položce **Dálkové ovládání (ML-L3)** v menu fotografování (☐ 193). Mějte na paměti, že v případě použití dálkového ovládání ML-L3 budou snímky pořizovány v režimu „Time“ i v případě, že vyberete čas závěrky „Bulb“/**b u l b.**

Uživatelská nastavení: Režimy U1 a U2

Často používaná nastavení lze přiřadit polohám **U1** a **U2** na voliči expozičních režimů.

Uložení uživatelských nastavení

- 1 Vyberte režim.**
Otočte volič expozičních režimů na požadovaný režim.

Volič expozičních režimů

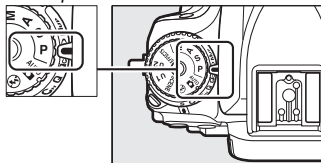

- 2 Upravte nastavení.**
Provedte požadované úpravy flexibilního programu (režim **P**), času závěrky (režimy **S** a **M**), clony (režimy **A** a **M**), korekce expozice a zábleskové expozice, zábleskového režimu, zaostřovacího pole, režimu měření expozice, automatického zaostřování a režimu činnosti zaostřovacích polí, bracketingu a položek menu fotografování, videosekvencí (☞ 310, 318) a uživatelských funkcí (☞ 323).

3 Vyberte položku **Uložení uživatel. nastavení.**

Stisknutím tlačítka **MENU** zobrazte menu. V menu nastavení vyberte položku **Uložení uživatel. nastavení** a stiskněte tlačítko **OK**.

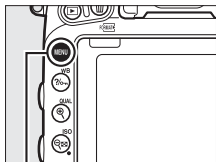

Tlačítko **MENU**

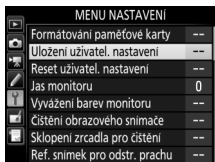

4 Vyberte možnost **Uložit do U1** nebo **Uložit do U2.**

Vyberte možnost **Uložit do U1** nebo **Uložit do U2** a stiskněte tlačítko **OK**.

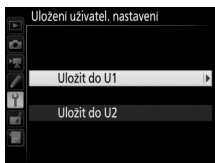

5 Uložte uživatelská nastavení.

Vyberte možnost **Uložit nastavení** a stisknutím tlačítka **OK** přiřadte nastavení vybraná v krocích 1 a 2 poloze voliče expozičních režimů vybrané v kroku 4.

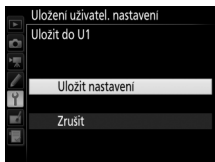

Uložená nastavení

Některé položky menu fotografování a videosekvencí nelze uložit. Další informace viz strany 310 a 318.

Vyvolání uživatelských nastavení

Chcete-li vyvolat uživatelská nastavení přiřazená možnosti

Uložit do U1, otočte volič expozičních režimů do polohy **U1**,

chcete-li vyvolat uživatelská nastavení přiřazená možnosti

Uložit do U2, otočte volič do polohy **U2**.

Volič expozičních režimů

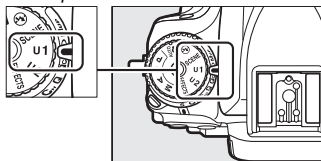

Resetování uživatelských nastavení

Chcete-li resetovat nastavení **U1** nebo **U2** na výchozí hodnoty:

1 Vyberte položku **Reset uživat. nastavení**.

Stisknutím tlačítka **MENU** zobrazte menu.

V menu nastavení vyberte položku **Reset uživat. nastavení** a stiskněte tlačítko .

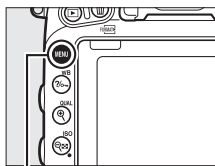

Tlačítko MENU

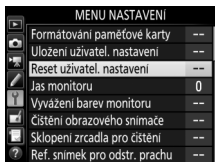

2 Vyberte možnost **Resetovat U1** nebo **Resetovat U2**.

Vyberte možnost **Resetovat U1** nebo **Resetovat U2** a stiskněte tlačítko .



-
- 3** **Resetujte uživatelská nastavení.**
Vyberte možnost **Reset** a stiskněte tlačítko **OK**.



Snímací režimy

Volba snímacího režimu

Chcete-li zvolit snímací režim, stiskněte tlačítko aretace voliče snímacích režimů a otočte voličem snímacích režimů do požadované polohy.

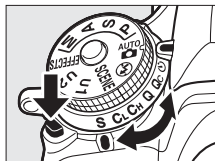

Režim	Popis
S	Jednotlivé snímky: Fotoaparát při každém stisknutí tlačítka spouště pořídí jeden snímek.
CL	Pomalé sériové snímání: Fotoaparát při podržení tlačítka spouště ve stisknuté poloze pořizuje snímky frekvencí 1–6 obrázků za sekundu.* Snímací frekvenci lze vybrat pomocí uživatelské funkce d2 (Pomalé sériové snímání , □ 338). Mějte na paměti, že při použití blesku se pořídí pouze jeden snímek.
CH	Rychlé sériové snímání: Fotoaparát pořizuje při podržení tlačítka spouště ve stisknuté poloze snímky frekvencí až 6,5 obrázků za sekundu.* Použijte pro pohybující se objekty. Mějte na paměti, že při použití blesku se pořídí pouze jeden snímek.
Q	Tichá expozice: Stejný režim jako jednotlivé snímky, s tím rozdílem, že při podržení tlačítka spouště v poloze stisknutí až na doraz nedojde po expozici ke sklopení zrcadla zpět do spodní polohy. To umožní uživateli vhodně načasovat klapnutí způsobené sklopením zrcadla, které je zde rovněž tišší než v režimu jednotlivých snímků. Navíc je bez ohledu na nastavení uživatelské funkce d1 (Pípnutí ; □ 338) vypnuta zvuková signalizace.
Qc	Tiché sériové snímání: Fotoaparát při podržení tlačítka spouště ve stisknuté poloze pořizuje snímky frekvencí až 3 obrázky za sekundu.* Hlučnost fotoaparátu je snížena. Mějte na paměti, že při použití blesku se pořídí pouze jeden snímek.
☺	Samospoušť: Pořizování snímků se samospouští (□ 106).

Režim	Popis
MUP	Předsklopení zrcadla: Tento režim vyberte, chcete-li minimalizovat účinky chvění fotoaparátu při fotografování teleobjektivem, při pořizování makrosnímků a v dalších situacích, kdy i nejmenší chvění fotoaparátu může způsobit rozmazání snímků (☐ 109).

* Průměrná snímací frekvence při použití baterie EN-EL15, kontinuálního zaostřování, manuálního expozičního režimu nebo clonové automatiky, času závěrky $\frac{1}{200}$ s nebo kratšího, při nastavení zbývajících funkcí (nebo v případě režimu **CL** zbývajících funkcí kromě uživatelské funkce d2) na výchozí hodnoty a dostatečném volném prostoru ve vyrovnávací paměti. Uváděné hodnoty nemusí být za určitých podmínek k dispozici. Snímací frekvence se může snížit při použití extrémně velkých zaclonění (vysokých clonových čísel) nebo dlouhých časů závěrky, redukce vibrací (dostupné s objektivy VR) nebo automatické regulace citlivosti ISO (☐ 136), při nízké kapacitě baterie, nasazení objektivu bez CPU, resp. při použití možnosti **Clonový kroužek** v uživatelské funkci f5 (**Uživ. nastavení ovladačů**) > **Nastavení clony** (☐ 364).

Vyrovňovací paměť

Fotoaparát je vybaven vyrovnávací pamětí pro dočasné uložení snímků, která umožňuje pokračovat ve fotografování během ukládání snímků na paměťovou kartu. Lze pořídit až 100 snímků v jedné sérii; pamatujte si však, že snímací frekvence po zaplnění vyrovnávací paměti poklesne (r 00).

Během namáčknutí tlačítka spouště do poloviny se v místě indikace počtu zbývajících snímků v hledáčku a na kontrolním panelu zobrazuje přibližný počet snímků, které lze při stávajícím nastavení uložit do vyrovnávací paměti. Ilustrace vpravo zobrazuje indikaci v okamžiku, kdy zbývá ve vyrovnávací paměti místo pro přibližně 41 snímků.

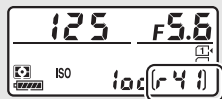

Během ukládání snímků na paměťovou kartu svítí kontrolka přístupu na paměťovou kartu. V závislosti na snímacích podmínkách a výkonnosti paměťové karty může trvat uložení snímků od několika sekund do několika minut. *Dokud kontrolka přístupu na paměťovou kartu nezhasne, nevyjímajte paměťovou kartu a nevyjímajte ani neodpojujte zdroj energie.* Pokud vypnete fotoaparát v okamžiku, kdy ve vyrovnávací paměti zbývají data, nevypne se napájení až do uložení všech snímků z vyrovnávací paměti. Dojde-li k vybití baterie v okamžiku, kdy jsou ve vyrovnávací paměti přítomné snímky, zablokuje se závěrka a snímky se uloží na paměťovou kartu.

Živý náhled

Použije-li se režim sériového snímání v režimu živého náhledu pro statické snímky (□ 54) nebo v režimu živého náhledu pro videosekvence (□ 66), zobrazují se během stisknutí tlačítka spouště snímky namísto aktuálního záběru objektivu.

Viz také

Informace o volbě maximálního počtu snímků, které lze pořídit v jedné sérii, viz uživatelská funkce d3 (**Max. počet snímků série**, □ 339). Informace o počtu snímků, které lze pořídit v jedné sérii, viz strana 492.

Samospoušť (☺)

Samospoušť lze použít k potlačení chvění fotoaparátu nebo k pořizování autoportrétů.

1 Umístěte fotoaparát na stativ.

Fotoaparát upevněte na stativ nebo ho umístěte na pevnou, vodorovnou plochu.

2 Vyberte režim samospouště.

Stiskněte tlačítko aretace voliče snímacích režimů a otočte volič snímacích režimů do polohy ☺.

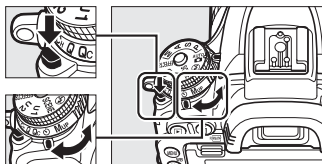

Volič snímacích režimů

3 Vytvořte kompozici snímku a zaostřete.

Při použití režimu jednorázového zaostření (☐ 121) lze provést expozici snímku pouze v případě zobrazení indikace zaostření (●) v hledáčku.



Zakryjte hledáček

Při fotografování bez pozorování obrazu v hledáčku sejměte z hledáčku gumovou očníci (1) a vyobrazeným způsobem nasadte dodávanou krytku okuláru hledáčku (2). Zabráníte tak ovlivnění snímků a expozice světlem vnikajícím do hledáčku. Při snímání gumové očnice držte fotoaparát pevně.

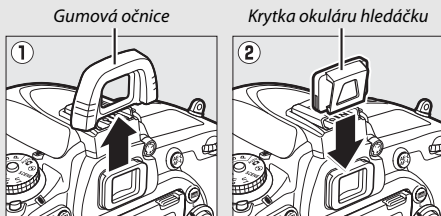



4 Spusťte samospoušť.

Stisknutím tlačítka spouště až na doraz spusťte samospoušť. Kontrolka samospouště začne blikat. Dvě sekundy před expozicí snímku přestane kontrolka samospouště blikat. Ke spuštění závěrky dojde po uplynutí přibližně deseti sekund od spuštění samospouště.



Chcete-li vypnout samospoušť ještě před expozicí snímku, otočte volič snímacích režimů do jiné polohy.

Použití vestavěného blesku

Před fotografováním s bleskem v režimech vyžadujících manuální vyklopení blesku stiskněte tlačítko  (🔍) pro vyklopení blesku do pracovní polohy a vyčkejte zobrazení indikace  v hledáčku (☐ 182). Dojde-li k vyklopení blesku v okamžiku, kdy probíhá odpočítávání samospouště, fotografování se přeruší. Mějte na paměti, že pokud je používán blesk, pořídí se bez ohledu na počet snímků zvolených v uživatelské funkci c3 (**Samospoušť**; ☐ 337) pouze jeden snímek.

Viz také

Informace o výběru délky běhu samospouště, počtu pořízených snímků a intervalu mezi snímky viz uživatelská funkce c3 (**Samospoušť**; ☐ 337).
Informace o nastavení zvukové signalizace (pípání) spouštěné při použití samospouště viz uživatelská funkce d1 (**Pípnutí**; ☐ 338).

Předsklopení zrcadla (MUP)

Tento režim vyberte, chcete-li minimalizovat rozmazání snímků vlivem chvění fotoaparátu při sklopení zrcadla do horní polohy. Chcete-li použít režim předsklopení zrcadla, stiskněte tlačítko aretace voliče snímacích režimů a otočte volič do polohy **MUP** (předsklopení zrcadla).

Tlačítko aretace voliče snímacích režimů

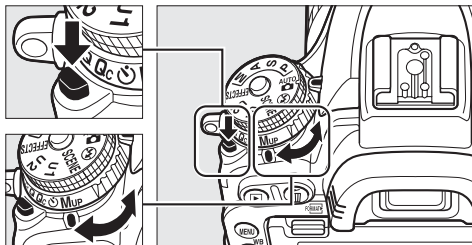

Volič snímacích režimů

Po namáčknutí tlačítka spouště do poloviny pro zaostření a nastavení expozice stiskněte tlačítko spouště zbývající část jeho chodu až na doraz pro sklopení zrcadla do horní polohy. Druhým stisknutím tlačítka spouště až na doraz exponujte. Po dokončení fotografování se zrcadlo sklopí do spodní polohy.

Zrcadlo sklopené do horní polohy

Pokud je zrcadlo v horní poloze, nelze vytvořit kompozici snímku v hledáčku a nelze použít automatické zaostřování a měření expozice.

Režim předsklopení zrcadla

Pokud není provedena po dobu 30 s od sklopení zrcadla do horní polohy žádná operace, pořídí se snímek automaticky.

Zamezení rozmazání snímků

Chcete-li zabránit rozmazání snímků chvěním fotoaparátu, stiskněte tlačítko spouště jemně a plynule nebo použijte volitelnou kabelovou spoušť (□ 443). Informace o použití volitelného dálkového ovládání ML-L3 pro fotografování v režimu předsklopení zrcadla viz strana 193. Doporučuje se použít stativ.

Volitelná nastavení pro záznam snímků

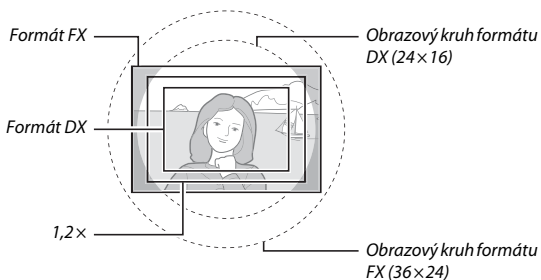

Obrazové pole

K dispozici jsou volitelná obrazová pole **FX (36×24) 1.0×** (formát FX), **DX (24×16) 1.5×** (formát DX) a **1,2× (30×20) 1.2×**. Informace o počtech snímků, které lze uložit při různých nastaveních obrazového pole, viz strana 492.



■ ■ Volitelná obrazová pole

Fotoaparát nabízí následující volitelná obrazová pole:

Možnost	Popis
 FX (36×24) 1.0× (formát FX)	Snímky jsou zaznamenávány ve formátu FX pomocí celé plochy obrazového snímače (35,9 × 24 mm) a výsledný obrazový úhel je ekvivalentní použití objektivů NIKKOR na kinofilmových fotoaparátech.
 1,2× (30×20) 1.2×	Snímky jsou zaznamenávány s využitím střední části obrazového snímače o rozměrech 29,9 × 19,9 mm. Chcete-li vypočítat přibližnou ekvivalentní ohniskovou vzdálenost u kinofilmu, vynásobte ohniskovou vzdálenost objektivu číslem 1,2. Tato možnost není k dispozici v menu videosekvencí.
 DX (24×16) 1.5× (formát DX)	Snímky ve formátu DX jsou zaznamenávány s využitím střední části obrazového snímače o rozměrech 23,5 × 15,7 mm. Chcete-li vypočítat přibližnou ekvivalentní ohniskovou vzdálenost u kinofilmu, vynásobte ohniskovou vzdálenost objektivu číslem 1,5.

■ ■ Automatická volba formátu

Chcete-li, aby se při nasazení objektivu DX automaticky aktivoval formát DX, vyberte možnost **Zapnuto** v položce **Obrazové pole > Automat. volba formátu DX** v menu fotografování a v menu videosekvencí (☐ 310, 318). Obrazové pole vybrané v menu fotografování, v menu videosekvencí, resp. pomocí ovládacích prvků fotoaparátu se použije pouze v případě nasazení jiných objektivů než DX. Chcete-li, aby se u všech objektivů použilo aktuálně vybrané obrazové pole, vyberte možnost **Vypnuto**.

Automatická volba formátu DX

Při nasazení objektivu DX a zapnutí položky **Automat. volba formátu DX** nelze použít k volbě obrazového pole ovládací prvky uvedené na straně 114.

Obrazové pole

Aktuální nastavení se zobrazuje na obrazovce informací.

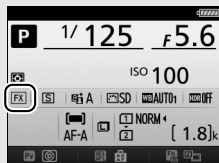

Objektivy DX

Objektivy DX jsou zkonstruovány pro fotoaparáty formátu DX a mají menší obrazový úhel než objektivy na kinofilmových fotoaparátech. Pokud je při nasazení objektivu DX vypnutá položka **Automat. volba formátu DX** a je vybrána jiná možnost než **DX (24x16)** (formát DX) v položce **Volba obrazového pole**, může dojít k oříznutí krajů obrazového pole. Tato skutečnost nemusí být patrná v hledáčku, ale při přehrávání snímků může být patrný úbytek rozlišení nebo ztmavnutí obrazu v krajích obrazového pole.

Zobrazení v hledáčku

Níže je vyobrazen formát 1,2x a formát DX.

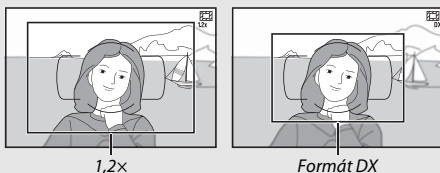

Viz také

Informace o formátech obrazu dostupných při použití živého náhledu pro videosekvence viz strana 76.

Obrazové pole lze nastavovat pomocí položky **Obrazové pole** > **Volba obrazového pole** v menu fotografování, v menu videosekvencí, resp. stisknutím ovládacího prvku (tlačítka) a otáčením příkazového voliče.

Menu Obrazové pole

1 Vyberte položku **Obrazové pole**.

Vyberte položku **Obrazové pole** v menu fotografování nebo v menu videosekvencí a stiskněte tlačítko .

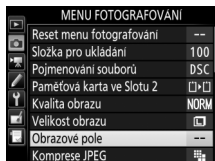

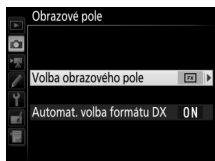

2 Vyberte položku **Volba obrazového pole**.

Vyberte položku **Volba obrazového pole** a stiskněte tlačítko .



3 Upravte nastavení.

Vyberte možnost a stiskněte tlačítko . V hledáčku se zobrazí vybraný formát obrazového pole ( 112).

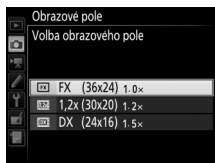

Velikost obrazu

Velikost obrazu se mění v závislosti na zvoleném nastavení obrazového pole ( 118).

- 1** Přiřadte volbu obrazového pole ovládacímu prvku fotoaparátu. Některému ovládacímu prvku fotoaparátu přiřadte v menu uživatelských funkcí (☐ 323) funkci **Volba obrazového pole** jako možnost „stisknutí + ovladače“. Volbu obrazového pole lze přiřadit tlačítku **Fn** (uživatelská funkce f2, **Funkce tlačítka Fn**, ☐ 356), tlačítku **Pv** (uživatelská funkce f3, **Funkce tl. hloubky ostrosti**, ☐ 361) nebo tlačítku **AE-L/AF-L** (uživatelská funkce f4, **Funkce tlačítka AE-L/AF-L**, ☐ 361).

- 2** Pomocí vybraného ovládacího prvku nastavte obrazové pole.

Obrazové pole lze vybrat stisknutím určeného tlačítka a otáčením hlavního nebo pomocného příkazového voliče, až se zobrazí požadovaný formát (výřez) obrazu v hledáčku (☐ 112).

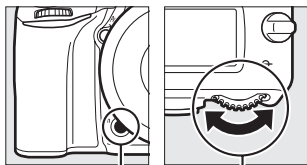

Tlačítko Fn

Hlavní příkazový volič

Aktuálně vybrané obrazové pole lze zobrazit stisknutím tlačítka; obrazové pole je indikováno na kontrolním panelu, v hledáčku a na obrazovce informací.

Formát FX se zobrazuje ve formě „36 – 24“, formát 1,2x ve formě „30 – 20“ a formát DX ve formě „24 – 16“.

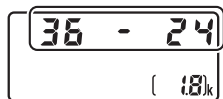

Kvalita a velikost obrazu

Kvalita a velikost obrazu společně určují, jaké množství místa na paměťové kartě zabere každý snímek. Větší snímky s vyšší kvalitou obrazu lze tisknout ve větších formátech, ale vyžadují více paměti, což znamená, že se takovýchto snímků vejde na paměťovou kartu menší počet (☐ 492).

Kvalita obrazu

Určuje formát souboru a kompresní poměr (kvalitu obrazu).

Možnost	Typ souboru	Popis
NEF (RAW)	NEF	Uložení dat Raw z obrazového snímače bez jejich předchozího zpracování. Po skončení fotografování lze u těchto snímků následně upravovat parametry, jako je například vyvážení bílé barvy nebo kontrast.
JPEG Jemný	JPEG	Záznam snímků JPEG při kompresním poměru přibližně 1 : 4 (jemná kvalita obrazu).*
JPEG Normální		Záznam snímků JPEG při kompresním poměru přibližně 1 : 8 (normální kvalita obrazu).*
JPEG Základní		Záznam snímků JPEG při kompresním poměru přibližně 1 : 16 (základní kvalita obrazu).*
NEF (RAW) + JPEG Jemný	NEF/ JPEG	Zaznamenány jsou dva snímky: jeden snímek NEF (RAW) a jeden snímek JPEG v jemné kvalitě.
NEF (RAW) + JPEG Normál.		Zaznamenány jsou dva snímky: jeden snímek NEF (RAW) a jeden snímek JPEG v normální kvalitě.
NEF (RAW) + JPEG Základní		Zaznamenány jsou dva snímky: jeden snímek NEF (RAW) a jeden snímek JPEG v základní kvalitě.

* Vybrána možnost **Priorita velikosti** v položce **Kompresce JPEG**. Kompresní poměr je pouze přibližný; skutečná hodnota se liší v závislosti na citlivosti ISO a zaznamenávaném motivu.

Kvalitu obrazu lze nastavit stisknutím tlačítka **Q** (**QUAL**) a otáčením hlavního příkazového voliče, dokud se požadované nastavení nezobrazí na obrazovce informací.

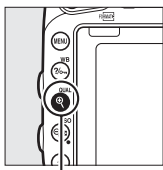

Tlačítko **Q** (**QUAL**)



Hlavní příkazový volič

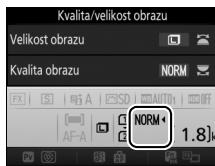

Obrazovka informací

Snímky NEF (RAW)

Snímky NEF (RAW) lze zobrazit na fotoaparátu nebo s pomocí softwaru, jako je ViewNX 2 nebo Capture NX-D (software ViewNX 2 lze nainstalovat z dodávaného instalačního disku CD-ROM, zatímco software Capture NX-D je k dispozici ke stažení prostřednictvím odkazu v instalátoru softwaru ViewNX 2; □ 262, 268). Mějte na paměti, že možnost zvolená pro velikost obrazu neovlivňuje velikost snímků NEF (RAW); snímky NEF (RAW) mají při zobrazení v počítači rozměry totožné s velkými snímky (velikost ) v tabulce na straně 118. Pomocí položky **Zpracování snímků NEF (RAW)** v menu retušování lze vytvářet kopie snímků NEF (RAW) ve formátu JPEG (□ 406).

NEF + JPEG



Při prohlížení snímků pořízených v kvalitě NEF (RAW) + JPEG ve fotoaparátu v okamžiku, kdy je vložena pouze jedna paměťová karta, se zobrazí pouze snímky JPEG. Pokud jsou snímky v obou formátech zaznamenány na stejnou paměťovou kartu, dojde při mazání snímku ke smazání kopií v obou formátech. Pokud je kopie snímku ve formátu JPEG uložena na samostatnou paměťovou kartu pomocí možnosti **Paměťová karta ve Slotu 2 > RAW Slot 1 – JPEG Slot 2**, není při vymazání kopie snímku ve formátu JPEG vymazán snímek ve formátu NEF (RAW).

Menu fotografování

Kvalitu obrazu lze nastavit rovněž pomocí položky **Kvalita obrazu** v menu fotografování (□ 310).



■ ■ Komprese JPEG

Chcete-li vybrat typ komprese pro snímky JPEG, vyberte položku **Komprese JPEG** v menu fotografování a stiskněte tlačítko .

Možnost	Popis
 Priorita velikosti	Snímky jsou komprimovány pro dosažení relativně stejné velikosti souborů.
 Optimální kvalita	Optimální kvalita obrazu. Velikost souboru se mění v závislosti na zaznamenávané scéně.

■ ■ Typ

Chcete-li vybrat typ komprese pro snímky NEF (RAW), vyberte položku **Záznam ve formátu NEF (RAW) > Typ** v menu fotografování a stiskněte tlačítko .

Možnost	Popis
ON  Bezeztrátově komprimované	Snímky NEF jsou komprimované pomocí vratného algoritmu redukujícího velikost souboru o přibližně 20–40 %, aniž by komprese měla vliv na kvalitu obrazu.
ON  Komprimované	Snímky NEF jsou komprimované pomocí nevratného algoritmu redukujícího velikost souboru o přibližně 35–55 % s minimálním vlivem na kvalitu obrazu.

■ ■ Bitová hloubka NEF (RAW)

Chcete-li vybrat barevnou (bitovou) hloubku snímků NEF (RAW), vyberte položku **Záznam ve formátu NEF (RAW) > Bitová hloubka NEF (RAW)** v menu fotografování a stiskněte tlačítko .

Možnost	Popis
12-bit 12 bitů	Snímky NEF (RAW) jsou zaznamenávány s barevnou (bitovou) hloubkou 12 bitů.
14-bit 14 bitů	Snímky NEF (RAW) jsou zaznamenávány s barevnou (bitovou) hloubkou 14 bitů; výsledkem jsou větší soubory s větším množstvím dat o barvách, než mají snímky s barevnou (bitovou) hloubkou 12 bitů.

Velikost obrazu

Velikost obrazu je udávána v pixelech. K dispozici jsou velikosti obrazu

☐ Velký (L), ☐ Střední (M) a ☐ Malý (S) (mějte na paměti, že velikost obrazu se mění rovněž v závislosti na nastavení položky **Obrazové pole**, ☐ 110):

Obrazové pole	Možnost	Velikost (v pixelech)	Velikost výtisků (cm)*
FX (36×24) (formát FX)	Velký (L)	6 016 × 4 016	50,9 × 34
	Střední (M)	4 512 × 3 008	38,2 × 25,5
	Malý (S)	3 008 × 2 008	25,5 × 17
1,2× (30×20)	Velký (L)	5 008 × 3 336	42,4 × 28,2
	Střední (M)	3 752 × 2 504	31,8 × 21,2
	Malý (S)	2 504 × 1 664	21,2 × 14,1
DX (24×16) (formát DX)	Velký (L)	3 936 × 2 624	33,3 × 22,2
	Střední (M)	2 944 × 1 968	24,9 × 16,7
	Malý (S)	1 968 × 1 312	16,7 × 11,1

* Přibližná velikost výtisků při 300 dpi. Velikosti výtisků v palcích odpovídají velikosti obrazu v pixelech dělené rozlišením tiskárny v bodech na palec (dpi; 1 palec = přibližně 2,54 cm).

Velikost obrazu lze nastavit stisknutím tlačítka **QUAL** a otáčením pomocného příkazového voliče, dokud se požadované nastavení nezobrazí na obrazovce informací.

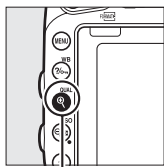

Tlačítko **QUAL**

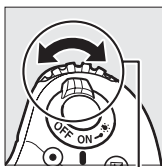

Pomocný příkazový volič

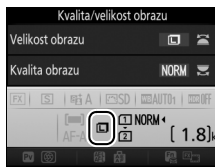

Obrazovka informací

Menu fotografování

Velikost obrazu lze nastavit rovněž pomocí položky **Velikost obrazu** v menu fotografování (☐ 310).

Použití dvou paměťových karet

Pokud jsou ve fotoaparátu vloženy dvě paměťové karty, lze vybrat pomocí položky **Paměťová karta ve Slotu 2** v menu fotografování funkci karty ve slotu 2. K dispozici jsou možnosti **Přeplnění** (karta ve slotu 2 se použije až po zaplnění karty ve slotu 1), **Záloha** (každý snímek je zaznamenán dvakrát, jednou na kartu ve slotu 1 a jednou na kartu ve slotu 2) a **RAW Slot 1 – JPEG Slot 2** (stejná možnost jako **Záloha**, s tím rozdílem, že kopie snímků ve formátu NEF/RAW zaznamenané při nastavení NEF/RAW + JPEG jsou zaznamenávány pouze na kartu ve slotu 1 a kopie snímků ve formátu JPEG jsou zaznamenávány pouze na kartu ve slotu 2).

„Záloha“ a „RAW Slot 1 – JPEG Slot 2“

Fotoaparát zobrazuje počet zbývajících snímků na paměťové kartě s nejnižší kapacitou. Při zaplnění některé z paměťových karet se zablokuje závěrka.

Záznam videosekvencí

Pokud jsou ve fotoaparátu vloženy dvě paměťové karty, lze vybrat slot pro záznam videosekvencí pomocí položky **Cílové umístění** v menu videosekvencí (☐ 319).

Zaostřování

Tato část popisuje možnosti zaostřování při tvorbě kompozice snímků pomocí hledáčku. Zaostřovat lze automaticky (viz níže) nebo manuálně (☞ 132). Uživatel může rovněž vybrat zaostřovací pole pro automatické nebo manuální zaostřování (☞ 127), resp. použít funkci blokování zaostření pro změnu kompozice snímku po zaostření (☞ 129).

Automatické zaostřování

Chcete-li použít automatické zaostřování, otočte voličem zaostřovacích režimů do polohy **AF**.

Volič zaostřovacích režimů

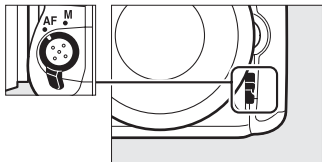

Režimy automatického zaostřování

Při fotografování s využitím hledáčku jsou k dispozici následující režimy automatického zaostřování:

Režim	Popis
AF-A	Automatická volba režimu činnosti automatického zaostřování: Fotoaparát automaticky vybere jednorázové zaostření pro statické objekty a kontinuální zaostřování pro pohyblivé objekty.
AF-S	Jednorázové zaostření: Pro statické objekty. Při namáčknutí tlačítka spouště do poloviny se aktivuje blokování zaostření. Ve výchozím nastavení lze spustit závěrku pouze tehdy, pokud je zobrazena indikace zaostření (●) (<i>priorita zaostření</i> ; □ 327).
AF-C	Kontinuální zaostřování: Pro pohyblivé objekty. Fotoaparát zaostřuje po dobu namáčknutí tlačítka spouště do poloviny nepřetržitě; pokud se objekt pohybuje, aktivuje fotoaparát <i>prediktivní zaostřování</i> (□ 122), které přístroji umožňuje odhadnout výslednou vzdálenost objektu při expozici a v případě potřeby vhodně upravit zaostření. Ve výchozím nastavení lze spustit závěrku bez ohledu na to, jestli je nebo není zaostřeno na objekt (<i>priorita spuštění</i> ; □ 326).

Režimy automatického zaostřování lze volit stisknutím tlačítka režimů automatického zaostřování a otáčením hlavního příkazového voliče, dokud se v hledáčku či na kontrolním panelu nezobrazí požadované nastavení.

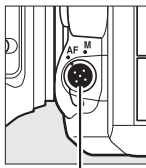

Tlačítko režimů automatického zaostřování



Hlavní příkazový volič

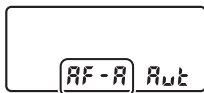

AF-A

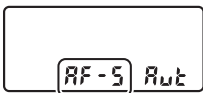

AF-S

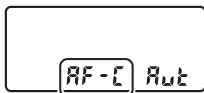

AF-C

Prediktivní zaostřování

Při použití zaostřovacího režimu **AF-C** a/nebo při výběru kontinuálního zaostřování v režimu **AF-A** aktivuje fotoaparát během namáčknutí tlačítka spouště do poloviny prediktivní zaostřování, pokud se fotografovaný objekt začne pohybovat směrem k přístroji nebo od přístroje. Tento režim umožňuje fotoaparátu doostřovat objekt a současně odhadovat výslednou vzdálenost, ve které se bude objekt nacházet v okamžiku spuštění závěrky.

Viz také

Informace o použití funkce priority zaostření v režimu kontinuálního zaostřování viz uživatelská funkce a1 (**Volba priority v režimu AF-C**, □ 326). Informace o použití funkce priority spuštění v režimu jednorázového zaostření viz uživatelská funkce a2 (**Volba priority v režimu AF-S**, □ 327). Informace o použití pomocného příkazového voliče k volbě zaostřovacího režimu viz uživatelská funkce f5 (**Uživ. nastavení ovladačů**) > **Zaměnit hlavní/pomocný** (□ 363). Informace o možnostech automatického zaostřování v režimu živého náhledu nebo při záznamu videosekvencí viz strana 57.

Režimy činnosti zaostřovacích polí

Určují způsob výběru zaostřovacích polí při fotografování s využitím hledáčku.

- **Jednotlivá zaostřovací pole:** Zaostřovací pole vyberte způsobem popsaným na straně 127; fotoaparát zaostří pouze na objekt ve vybraném zaostřovacím poli. Tuto možnost použijte u statických objektů.
- **Dynamická volba zaostřovacích polí:** Zaostřovací pole vyberte způsobem popsaným na straně 127. Při použití zaostřovacích režimů **AF-A** a **AF-C** zaostří fotoaparát v případě, když fotografovaný objekt krátkodobě opustí zónu vybraného zaostřovacího pole, na základě informací z okolních zaostřovacích polí. Počet zaostřovacích polí se liší podle zvoleného režimu:
 - **Dynamická volba zaostřovacích polí (9 polí):** Tuto možnost vyberte v případě, kdy máte dostatek času na tvorbu kompozice snímku, resp. při fotografování objektů s předvídatelným pohybem (např. běžci nebo závodní automobily na okruhu).
 - **Dynamická volba zaostřovacích polí (21 polí):** Tuto možnost vyberte v případě fotografování objektů s nepředvídatelným pohybem (např. při pořizování snímků z fotbalového zápasu).
 - **Dynamická volba zaostřovacích polí (51 polí):** Tuto možnost vyberte při fotografování objektů, které se rychle pohybují a nelze je snadno udržet v zorném poli hledáčku (např. letící ptáci).

- **3D sledování objektu:** Zaostřovací pole vyberte způsobem popsáním na straně 127. Při použití zaostřovacích režimů **AF-A** a **AF-C** fotoaparát sleduje objekty, které opustí zónu vybraného zaostřovacího pole, a podle potřeby volí ostatní dostupná zaostřovací pole. Tuto možnost použijte u rychlých kompozic snímků s objekty, které se nepravidelně pohybují ze strany na stranu (např. hráči tenisu). Pokud objekt opustí zorné pole hledáčku, sejměte prst z tlačítka spouště a vytvořte novou kompozici snímku s objektem ve vybraném zaostřovacím poli.



- **Skupinová volba zaostřovacích polí:** Fotoaparát zaostřuje pomocí skupiny zaostřovacích polí zvolené uživatelem a snižuje tak riziko zaostření na pozadí namísto hlavního objektu. Tuto možnost vyberte u objektů, které se obtížně fotografují pomocí jediného zaostřovacího pole. Jsou-li v zaostřovacím režimu **AF-S** detekovány tváře osob, upřednostní fotoaparát portrétní objekty.
- **Automatická volba zaostřovacích polí:** Fotoaparát automaticky rozpozná fotografovaný objekt a zvolí zaostřovací pole; je-li rozpoznána tvář, upřednostní fotoaparát při zaostřování tvář, tj. zaostří pro získání portrétního snímku. Poté, co fotoaparát zaostří, se krátce zobrazí aktivní zaostřovací pole; při použití režimu **AF-C** nebo při aktivaci kontinuálního zaostřování v režimu **AF-A** zůstává po vypnutí ostatních zaostřovacích polí zobrazeno hlavní zaostřovací pole.



Režimy činnosti zaostřovacích polí lze volit stisknutím tlačítka režimů automatického zaostřování a otáčením pomocného příkazového voliče, dokud se v hledáčku či na kontrolním panelu nezobrazí požadovaný režim.

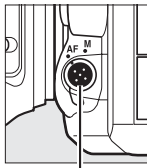

Tlačítko režimů automatického zaostřování

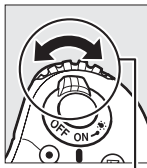

Pomocný příkazový volič

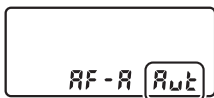

Kontrolní panel

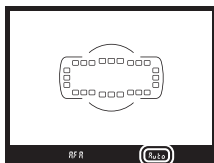

Hledáček

3D sledování objektu

Při namáčknutí tlačítka spouště do poloviny se do paměti fotoaparátu uloží barvy v okolí zaostřovacího pole. Z toho důvodu nemusí 3D sledování objektu poskytovat očekávané výsledky při fotografování objektů s podobnou barvou jako pozadí nebo objektů zabírajících velmi malou část obrazového pole.

Režimy činnosti zaostřovacích polí

Režimy činnosti zaostřovacích polí se zobrazují na kontrolním panelu a v hledáčku.

Režim činnosti zaostřovacích polí	Kontrolní panel	Hledáček
Jednotlivá zaostřovací pole	S	S
Dynamická volba zaostřovacích polí (9 polí) *	d 9	d 9
Dynamická volba zaostřovacích polí (21 polí) *	d21	d21
Dynamická volba zaostřovacích polí (51 polí) *	d51	d51
3D sledování objektu	3d	3d
Skupinová volba zaostřovacích polí	G.P	G.P
Automatická volba zaostřovacích polí	RuL	RuLo

* V hledáčku se zobrazuje pouze aktivní zaostřovací pole. Zbývající zaostřovací pole poskytují pomocné informace pro zaostření.

Manuální zaostřování

V případě použití manuálního zaostřování je automaticky nastaven režim Jednotlivá zaostřovací pole.

Viz také

Informace o úpravě doby, po kterou fotoaparát čeká než přeostří při zakrytí fotografovaného objektu jiným objektem, viz uživatelská funkce a3 (**Sledování objektu s blokací**, □ 328). Informace o volbě způsobu zobrazování zaostřovacích polí v režimu dynamické volby zaostřovacích polí a v režimu skupinové volby zaostřovacích polí viz uživatelská funkce a4 (**Osvětlení zaostřovacích polí**, □ 329). Informace o použití hlavního příkazového voliče k volbě režimu činnosti zaostřovacích polí viz uživatelská funkce f5 (**Uživ. nastavení ovladačů**) > **Zaměnit hlavní/pomocný** (□ 363). Informace o možnostech automatického zaostřování v režimu živého náhledu nebo při záznamu videosekvencí viz strana 58.

Výběr zaostřovacího pole

Fotoaparát nabízí 51 zaostřovacích polí, která lze použít při tvorbě kompozice snímků s umístěním hlavního objektu v prakticky libovolném místě obrazového pole. Pomocí níže uvedených kroků vyberte zaostřovací pole (v režimu skupinové volby zaostřovacích polí můžete pomocí těchto kroků vybrat skupinu zaostřovacích polí).

1 Otočte aretaci volby zaostřovacích polí do polohy ●.

Toto nastavení umožní použít multifunkční volič k volbě zaostřovacích polí.

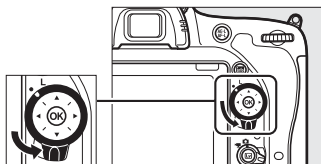

Aretnace volby zaostřovacích polí

2 Vyberte zaostřovací pole.

Během činnosti expozimetru vyberte multifunkčním voličem za současného pohledu do hledáčku zaostřovací pole. Střední zaostřovací pole vyberete stisknutím tlačítka **OK**.



Po výběru zaostřovacího pole lze otočit aretaci volby zaostřovacích polí zpět do původní aretované polohy (L), aby se zamezilo nechtěné změně zaostřovacího pole při stisknutí multifunkčního voliče.

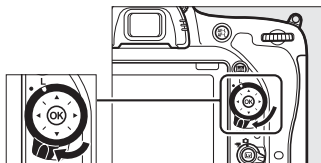

Automatická volba zaostřovacích polí

Při použití automatické volby zaostřovacích polí jsou zaostřovací pole vybírána automaticky; manuální volba zaostřovacích polí není dostupná.

Viz také

Informace o volbě podmínek, za kterých jsou osvětlována zaostřovací pole, viz uživatelská funkce a5 (**Osvětlení zaostřovacích polí**, □ 329). Informace o volbě zaostřovacích polí „dokola“ viz uživatelská funkce a6 (**Přep. zaostř. polí dokola**, □ 330). Informace o volbě počtu zaostřovacích polí, která lze vybírat pomocí multifunkčního voliče, viz uživatelská funkce a7 (**Počet zaostřovacích polí**, □ 330). Informace o volbě samostatných zaostřovacích polí pro fotografování na výšku a na šířku viz uživatelská funkce a8 (**Uložení polí podle orientace**, □ 331). Informace o změně funkce tlačítka  viz uživatelská funkce f1 (**Tlačítko OK**, □ 354).

Blokování zaostření

Blokování zaostření lze použít ke změně kompozice snímku po zaostření na objekt, který se ve výsledné kompozici nebude nacházet v zóně zaostřovacího pole. Není-li fotoaparát schopen zaostřit pomocí automatického zaostřování (☐ 131), lze zaostřit na jiný objekt ve stejné vzdálenosti jako původní objekt, použít blokování zaostření a změnit kompozici na původně požadovanou. Blokování zaostření je neúčinnější, pokud je nastaven jiný režim činnosti zaostřovacích polí než Automatická volba zaostřovacích polí (☐ 123).

1 Zaostřete.

Umístěte objekt do zóny vybraného zaostřovacího pole a namáčkněte tlačítko spouště do poloviny pro aktivaci zaostřování.



Zkontrolujte, jestli se v hledáčku zobrazila indikace zaostření (●).

2 Zablokujte zaostření.

Zaostřovací režimy AF-A a AF-C: Během namáčknutí tlačítka spouště do poloviny (1) stiskněte tlačítko AE-L/AF-L (2) pro současné zablokování zaostřené vzdálenosti a aktivaci expoziční paměti (v hledáčku se zobrazí symbol **AE-L**). Zaostření zůstává blokováno po dobu stisknutí tlačítka AE-L/AF-L , a to i při pozdějším úplném sejmutí prstu z tlačítka spouště.

Tlačítko spouště

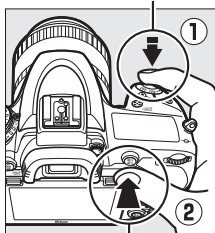

Tlačítko AE-L/AF-L



Zaostřovací režim AF-S: Zaostření se automaticky zablokuje po zobrazení indikace zaostření (●) a zůstává zablokováno až do sejmutí prstu z tlačítka spouště. Zaostření lze zablokovat rovněž stisknutím tlačítka AE-L/AF-L (viz výše).

3 Změňte kompozici snímku a exponujte.

Při podržení tlačítka spouště v poloze namáčknutí do poloviny (AF-S) nebo při podržení tlačítka AE-L/AF-L ve stisknuté poloze zůstává



zaostření blokováno i mezi expozicí jednotlivých snímků a umožňuje tak pořádkovat několik snímků po sobě se stejným zaostřením.

Je-li aktivní blokování zaostření, neměňte vzdálenost mezi fotoaparátem a objektem. Pohne-li se objekt, zaostřete znovu na novou vzdálenost.

Viz také

Informace o použití tlačítka spouště pro aktivaci expoziční paměti viz uživatelská funkce c1 (**Tlačítko spouště jako AE-L**, □ 336), informace o volbě funkce tlačítka AE-L/AF-L viz uživatelská funkce f4 (**Funkce tlačítka AE-L/AF-L**, □ 361).

🔪 Dosažení dobrých výsledků při použití automatického zaostřování

Automatické zaostřování nemusí poskytovat dobré výsledky za níže uvedených podmínek. Není-li fotoaparát za těchto podmínek schopen zaostřit, může dojít k zablokování závěrky nebo se zobrazí indikace zaostření (●), zazní zvukový signál správného zaostření a k expozici snímku dojde i v případě, že není zaostřeno na objekt. V těchto situacích zaostřete manuálně (☐ 132) nebo použijte blokování zaostření (☐ 129) pro zaostření na jiný objekt ve stejné vzdálenosti a následně změňte kompozici snímku na původně požadovanou.



Mezi objektem a pozadím není žádný, nebo jen nepatrný kontrast.

Příklad: Objekt stejné barvy jako pozadí.



Zaostřovací pole obsahuje objekty v různých vzdálenostech od fotoaparátu.

Příklad: Objekt uvnitř klece.



V objektu převažují pravidelné geometrické struktury.

Příklad: Žaluzie nebo řady oken v mrakodrapu.

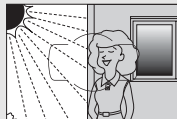

Zaostřovací pole obsahuje oblasti s velkými rozdíly jasů.

Příklad: Objekt umístěný z poloviny ve stínu.

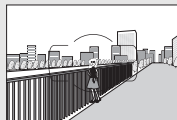

Objekty v pozadí se zdají být větší než fotografovaný objekt.

Příklad: Budova v obrazovém poli za objektem.

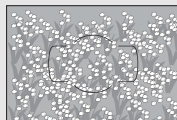

Objekt obsahuje mnoho jemných detailů.

Příklad: Záhon květin nebo jiné malé objekty či objekty s nedostatečnými rozdíly jasů.

Manuální zaostřování

Manuální zaostřování je k dispozici při použití objektivů, které nepodporují automatické zaostřování (objektivy NIKKOR s manuálním zaostřováním), a v případech, kdy automatické zaostřování neposkytuje očekávané výsledky (☐ 131).

- **Objektivy AF:** Nastavte volič zaostřovacích režimů na objektivu (je-li dostupný) a volič zaostřovacích režimů na fotoaparátu do polohy **M**.

Volič zaostřovacích režimů

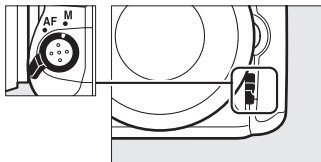

Objektivy AF

Objektivy AF nepoužívejte při nastavení voliče zaostřovacích režimů na objektivu do polohy **M** a nastavení voliče zaostřovacích režimů na fotoaparátu do polohy **AF**. Nebudete-li dbát tohoto upozornění, může dojít k poškození fotoaparátu nebo objektivu. Tento pokyn neplatí pro objektivy AF-S, které lze používat v režimu **M** bez nastavení voliče zaostřovacích režimů na fotoaparátu do polohy **M**.

- **Objektivy s manuálním zaostřováním:** Zaostřete manuálně.

Chcete-li zaostřit manuálně, otáčejte zaostřovacím kroužkem objektivu, dokud nevidíte obraz na čiré matnici v hledáčku ostře. Expozici snímků lze provést kdykoli, tedy i v případě, kdy není zaostřeno.



■ Elektronický dálkoměr

Indikaci zaostření v hledáčku lze použít pro kontrolu správného zaostření části objektu ve zvoleném zaostřovacím poli (je možné vybrat libovolné z 51 zaostřovacích polí). Po umístění objektu do vybraného zaostřovacího pole namáčkněte tlačítko spouště do poloviny a otáčejte zaostřovacím kroužkem objektivu, dokud se nezobrazí indikace zaostření (●). Pamatujte si, že při fotografování objektů uvedených na straně 131 může v některých případech dojít k zobrazení indikace zaostření i v případě, že objekt není zaostřen; před expozicí snímku proto zkontrolujte zaostření v hledáčku. Informace o použití elektronického dálkoměru s volitelnými telekonvertoři AF-S/AF-I viz strana 430.



■ Pozice obrazové roviny

Určujete-li vzdálenost mezi objektem a fotoaparátem, měřte ji od značky obrazové roviny (☉) na těle fotoaparátu. Vzdálenost mezi dosedací plochou bajonetu a obrazovou rovinou je 46,5 mm.

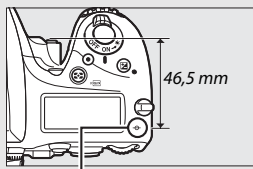

Značka obrazové roviny

Citlivost ISO

Citlivost fotoaparátu k působení světla lze přizpůsobit dostupnému množství světla. K dispozici jsou nastavení citlivosti v rozmezí ISO 100 až ISO 12800 v krocích ekvivalentních $\frac{1}{3}$ EV. Pro speciální případy jsou navíc k dispozici nastavení 0,3 až 1 EV pod hodnotu ISO 100 a 0,3 až 2 EV nad hodnotu ISO 12800. Režim Auto, motivové programy a režimy se speciálními efekty nabízejí rovněž možnost **AUTOMATICKY**, která umožňuje fotoaparátu nastavovat citlivost ISO automaticky, v závislosti na světelných podmínkách. Čím vyšší je citlivost ISO, tím menší množství světla je nutné pro expozici a tím kratší časy závěrky nebo větší zaclonění lze použít.

Režimy	Možnosti
P, S, A, M	Lo 1 – Lo 0,3; 100–12800 v krocích po $\frac{1}{3}$ EV; Hi 0,3 – Hi 2
	Automaticky
Ostatní provozní režimy	Automaticky; Lo 1 – Lo 0,3; 100–12800 v krocích po $\frac{1}{3}$ EV; Hi 0,3 – Hi 2

Citlivost ISO lze upravit stisknutím tlačítka  (ISO) a otáčením hlavního příkazového voliče, dokud se na kontrolním panelu, v hledáčku nebo na obrazovce informací nezobrazí požadované nastavení.

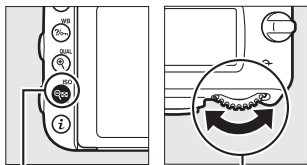

Tlačítko  (ISO)

Hlavní příkazový volič

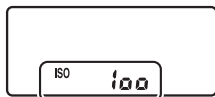

Kontrolní panel



Hledáček



Obrazovka informací

Citlivost ISO

Čím vyšší je citlivost ISO, tím menší množství světla je nutné pro expozici snímku – s rostoucí citlivostí lze tedy používat kratší časy závěrky nebo větší zaclonění. Zároveň však narůstá pravděpodobnost výskytu obrazového šumu (náhodně rozmístěných jasně zbarvených pixelů, závoje nebo proužků). Výskyt šumu je vysoce pravděpodobný při nastaveních v rozmezí **Hi 0,3 až Hi 2**.

AUTOMATICKY

Při otočení voliče expozičních režimů do polohy **P, S, A** nebo **M** po dřívějším výběru možnosti **AUTOMATICKY** pro nastavení citlivosti ISO v jiném režimu se obnoví nastavení citlivosti ISO vybrané naposledy v režimu **P, S, A** nebo **M**.

Hi 0,3 – Hi 2

Nastavení **Hi 0,3** až **Hi 2** odpovídají citlivostem ISO o 0,3–2 EV nad hodnotou ISO 12800 (ekvivalent ISO 16000–51200).

Lo 0,3 – Lo 1

Nastavení **Lo 0,3** až **Lo 1** odpovídají citlivostem ISO o 0,3–1 EV pod hodnotou ISO 100 (ekvivalent ISO 80–50). Tato nastavení umožňují používat menší zaclonění za jasného osvětlení. Kontrast je o něco vyšší než obvykle; ve většině případech se doporučují citlivosti ISO 100 a vyšší.

Menu fotografování a menu videosekvencí

Citlivost ISO lze nastavovat rovněž pomocí menu fotografování a menu videosekvencí. Chcete-li upravit nastavení pro fotografování s využitím hledáčku a pro živý náhled pro statické snímky (☐ 310), vyberte položku **Nastavení citlivosti ISO** v menu fotografování; chcete-li upravit nastavení pro živý náhled pro videosekvence (☐ 322), vyberte položku **Nastavení citl. ISO pro videosekv.** v menu videosekvencí.

Viz také

Informace o volbě velikosti kroku pro nastavení citlivosti ISO viz uživatelská funkce b1 (**Krok citlivosti ISO**; ☐ 333). Informace o nastavení citlivosti ISO bez stisknutí tlačítka  (**ISO**) viz uživatelská funkce d8 (**ISO jednoduše**; ☐ 341). Informace o použití funkce **Redukce šumu pro vys. ISO** v menu fotografování a v menu videosekvencí pro redukci šumu při vysokých citlivostech ISO viz strana 317.

Automatická regulace citlivosti ISO

(pouze režimy P, S, A a M)

Pokud je vybrána možnost **Zapnuto** v položce **Nastavení citlivosti ISO** > **Automat. regulace citl. ISO** v menu fotografování, citlivost ISO se v případě, kdy při hodnotě vybrané uživatelem nebude možné dosáhnout optimální expozice, automaticky upraví (v případě použití blesku je citlivost ISO přizpůsobena odpovídajícím způsobem).

1 Vyberte položku **Automat. regulace citl. ISO**.

Vyberte položku **Nastavení citlivosti ISO** v menu fotografování, vyberte položku **Automat. regulace citl. ISO** a stiskněte tlačítko .



2 Vyberte možnost **Zapnuto**.

Vyberte možnost **Zapnuto** a stiskněte tlačítko  (pokud je vybrána možnost **Vypnuto**, nastavení citlivosti ISO zůstane fixované na hodnotě zvolené uživatelem).



3 Upravte nastavení.

Nejvyšší hodnotu pro automatickou regulaci citlivosti ISO lze nastavit pomocí položky **Nejvyšší citlivost** (mějte na paměti, že pokud je hodnota citlivosti ISO vybraná uživatelem vyšší, než hodnota nastavená v položce **Nejvyšší citlivost**, použije se hodnota vybraná uživatelem). V expozičních režimech **P** a **A** je citlivost automaticky upravována pouze v případech, kdy hrozí podexpoze při času závěrky vybraném v položce **Nejdelší čas závěrky** ($1/2\,000$ –30 s nebo **Automaticky**; v režimech **S** a **M** je citlivost ISO automaticky upravována pro dosažení optimální expozice v kombinaci s časem závěrky vybraným uživatelem). Je-li vybraná možnost **Automaticky**, fotoaparát zvolí nejdelší čas závěrky na základě ohniskové vzdálenosti objektivu. Po dokončení procedury nastavení stiskněte tlačítko **OK** pro návrat.



Je-li vybraná možnost **Zapnuto**, zobrazuje se v hledáčku a na kontrolním panelu indikace **ISO AUTO**. Dojde-li ke změně citlivosti oproti hodnotě vybrané uživatelem, tyto indikace blikají a v hledáčku se zobrazuje změněná hodnota.

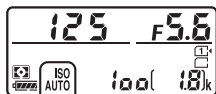

Nejdelší čas závěrky

Automatickou volbu času závěrky lze jemně doladit výběrem možnosti **Automaticky** a stisknutím tlačítka : například lze použít hodnoty vyšší než obvykle automaticky vybrané pro teleobjektivy, aby nedošlo k rozmazání snímků. Mějte však na paměti, že možnost **Automaticky** je k dispozici pouze s objektivem s vestavěným CPU; používá-li se objektiv bez CPU, aniž by byla zadána jeho data, je nejdelší čas závěrky fixován na hodnotě 1/30 s. Pokud nelze dosáhnout optimální expozice pro citlivost ISO vybranou v položce **Nejvyšší citlivost**, mohou se nastavit i časy závěrky delší než nejdelší zvolený čas závěrky.

Automatická regulace citlivosti ISO

Při použití vyšších citlivostí je pravděpodobnější výskyt obrazového šumu (náhodně rozmístěných jasně zbarvených pixelů, závoje nebo proužků). Chcete-li omezit šum, použijte položku **Redukce šumu pro vys. ISO** v menu fotografování nebo v menu videosekvencí (viz strana 317). Při použití blesku se nejdelší čas závěrky nastaví na hodnotu vybranou v položce **Nejdelší čas závěrky** – pokud tento čas není kratší než čas vybraný v uživatelské funkci e1 (**Synchroniz. čas pro blesk**, □ 345) nebo delší než čas vybraný v uživatelské funkci e2 (**Čas záv. pro práci s bleskem**, □ 346). V uvedených případech se použije hodnota vybraná v uživatelské funkci e2. Mějte na paměti, že citlivost ISO se může automaticky zvýšit, pokud se automatická regulace citlivosti ISO použije v kombinaci s režimem synchronizace blesku s dlouhými časy (dostupnými s vestavěným bleskem a volitelnými blesky uvedenými na straně 433), což případně znemožní volbu dlouhých časů závěrky fotoaparátem.

Zapnutí a vypnutí automatické regulace citlivosti ISO





Automatickou regulaci citlivosti ISO lze zapnout a vypnout stisknutím tlačítka  (**ISO**) a otáčením pomocného příkazového voliče. Při zapnutí automatické regulaci citlivosti ISO se zobrazuje nápis **ISO AUTO**.

Expozice

Měření expozice

(pouze režimy P, S, A a M)

Měření expozice určuje způsob nastavení expozice fotoaparátem v režimech P, S, A a M (v ostatních režimech vybírá fotoaparát metodu měření expozice automaticky).

Možnost	Popis
	Měření Matrix: Poskytuje přirozené výsledky ve většině situací. Fotoaparát měří expozici v široké ploše obrazového pole a nastavuje expoziční parametry na základě informací o rozložení jasů a barev, na základě kompozice a – v případě použití objektivů typu G, E nebo D (□ 429) – na základě informace o vzdálenosti objektu (3D Color Matrix III; při použití ostatních objektivů s vestavěným CPU aktivuje fotoaparát měření expozice Color Matrix III, které nezahrnuje 3D informaci o vzdálenosti).
	Integrované měření se zdůrazněným středem: Fotoaparát měří expozici v celém obrazovém poli, ale nejvyšší význam přisuzuje střední části obrazového pole (pokud je nasazený objektiv s vestavěným CPU, lze nastavit velikost této střední části obrazového pole pomocí uživatelské funkce b5, Velikost zdůraz. středu , □ 335; pokud je nasazený objektiv bez CPU, je tato oblast ekvivalentní kruhové plošce o průměru 12 mm). Klasické měření pro portréty; doporučuje se při použití filtrů s prodlužovacím faktorem (faktorem filtru) větším než 1×.
	Bodové měření: Fotoaparát měří expozici v kruhové plošce o průměru 4 mm (cca 1,5 % obrazového pole). Tato ploška pracuje v místě aktivního zaostřovacího pole a umožňuje tak měřit objekty mimo střed obrazu (při použití objektivů bez CPU nebo při aktivním režimu automatické volby zaostřovacích polí měří fotoaparát expozici v místě středního zaostřovacího pole). Tato metoda měření expozice zaručuje správnou expozici objektu i v případě mnohem jasnějšího nebo tmavšího pozadí snímku.
	Měření orientované na nejvyšší jas: Fotoaparát přisuzuje největší význam nejvyšším jasům. Toto měření použijte, abyste zamezili ztrátě detailů ve světlech, například při fotografování bodově osvětlených interpretů na pódiu.

Metodu měření expozice lze volit stisknutím tlačítka  (FORMAT) a otáčením hlavního příkazového voliče, dokud se v hledáčku a na kontrolním panelu nezobrazí požadované nastavení.

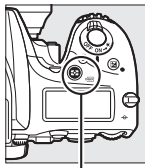

Tlačítko  (FORMAT)

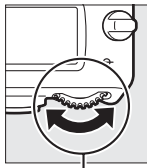

Hlavní příkazový volič



Kontrolní panel



Hledáček

Data objektivu bez CPU

Zadání ohniskové vzdálenosti a světelnosti objektivů bez CPU v položce **Data objektivu bez CPU** v menu nastavení (☐ 236) umožní fotoaparátu používat měření expozice Color Matrix při výběru měření Matrix a dosahovat vyšší přesnosti při použití integrálního měření se zdůrazněným středem a bodového měření. Je-li vybráno měření expozice orientované na nejvyšší jasy při použití objektivů bez CPU, resp. je-li vybráno měření Matrix při použití objektivů bez CPU a nejsou zadána data pro tyto objektivy, použije se integrální měření se zdůrazněným středem. Mějte na paměti, že integrální měření se zdůrazněným středem se může použít rovněž tehdy, pokud se zvolí měření orientované na nejvyšší jasy v kombinaci s některými objektivy s vestavěným CPU (objektivy AI-P NIKKOR a objektivy AF jiného typu než G, E a D).

Viz také

Informace o aktivaci nebo deaktivaci detekce tváří při použití měření expozice Matrix viz uživatelská funkce b4 (**Měření Matrix**, ☐ 335). Informace o možnosti samostatného optimálního doladění (kalibrace) jednotlivých metod měření expozice viz uživatelská funkce b6 (**Jemné doladění expozice**, ☐ 336).

Expoziční paměť

Expoziční paměť použijte v případě, kdy chcete změnit kompozici snímku po změnění expozice s využitím integrálního měření se zdůrazněným středem nebo bodového měření (📖 139).

1 Aktivujte expoziční paměť.

Umístěte fotografovaný objekt v zóně vybraného zaostřovacího pole a namáčkněte tlačítko spouště do poloviny. Za současného přidržení tlačítka spouště namáčknutého do poloviny a umístění objektu v zóně vybraného zaostřovacího pole aktivujte stisknutím tlačítka AE-L/AF-L blokování zaostření a expoziční paměť (použijete-li automatické zaostřování, zkontrolujte nejprve zobrazení indikace zaostření (●) v hledáčku).

V době, kdy je aktivní expoziční paměť, se v hledáčku zobrazuje indikace **AE-L**.

Tlačítko spouště

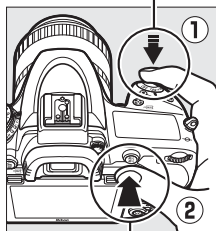

Tlačítko AE-L/AF-L



2 Změňte kompozici snímku.

Za stálého držení tlačítka AE-L/AF-L ve stisknuté poloze změňte kompozici snímku na původně požadovanou a exponujte.



Měřená oblast

Při použití bodového měření expozice se do paměti uloží hodnota změřená v kruhové plošce o průměru 4 mm v místě vybraného zaostřovacího pole. Při použití integrálního měření expozice se zdůrazněným středem se do paměti uloží hodnota změřená v kruhové plošce o průměru 12 mm uprostřed obrazu v hledáčku.

Nastavení času závěrky a clony

Je-li aktivní expoziční paměť, lze měnit následující nastavení bez ovlivnění změřené hodnoty expozice:

Režim	Nastavení
P	Čas závěrky a clona (flexibilní program; □ 89)
S	Čas závěrky
A	Clona

Nově nastavené hodnoty lze zkontrolovat v hledáčku a na kontrolním panelu. Pamatujte si, že při aktivní expoziční paměti nelze měnit metodu měření expozice.

Viz také

Je-li vybrána možnost **Zapnuto** v uživatelské funkci c1 (**Tlačítko spouště jako AE-L**, □ 336), dojde k aktivaci expoziční paměti namáčknutím tlačítka spouště do poloviny. Informace o změně funkce tlačítka  **AE-L/AF-L** viz uživatelská funkce f4 (**Funkce tlačítka AE-L/AF-L**, □ 361).

Korekce expozice

(pouze režimy P, S, A, M, SCENE a )

Funkce korekce expozice se používá pro úpravu expozičních hodnot určených fotoaparátem a dosažení světlejších nebo tmavších snímků. Její použití je nejúčinnější v kombinaci s integrálním měřením se zdůrazněným středem a s bodovým měřením ( 139). K dispozici jsou hodnoty v rozmezí -5 EV (podexpozice) až $+5$ EV (přeexpozice) v krocích po $\frac{1}{3}$ EV. Obecně platí, že kladné hodnoty korekce produkují světlejší snímky a záporné hodnoty korekce produkují tmavší snímky.



-1 EV



Bez korekce expozice



$+1$ EV

Chcete-li nastavit hodnotu korekce expozice, stiskněte tlačítko  a otáčejte hlavním příkazovým voličem, dokud se v hledáčku nebo na kontrolním panelu nezobrazí požadovaná hodnota.

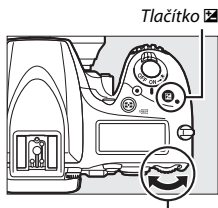

Tlačítko 

Hlavní příkazový volič



± 0 EV





(stisknuté tlačítko )

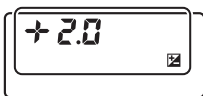

$-0,3$ ($-\frac{1}{3}$) EV



$+2$ EV

Při použití jiné hodnoty korekce než $\pm 0,0$ začne blikat číslice 0 uprostřed indikace expozice (režimy **P**, **S**, **A**, **SCENE** a ) a na kontrolním panelu a v hledáčku se po uvolnění tlačítka  zobrazí symbol . Aktuální hodnotu korekce expozice lze zkontrolovat pomocí indikace expozice stisknutím tlačítka .







Normální expozici lze obnovit nastavením hodnoty korekce expozice ± 0 (nastavení korekce expozice provedená v režimech **SCENE** a ) jsou při výběru jiného režimu resetována). Korekce expozice není resetována vypnutím fotoaparátu.

Režim M

Při použití expozičního režimu **M** ovlivní korekce expozice pouze indikaci expozice; čas závěrky a clona se nezmění.







Viz také

Informace o volbě velikosti kroku pro nastavení korekce expozice viz uživatelská funkce b2 (**Krok nastavení expozice (EV)**,  333). Informace o nastavení korekce expozice bez stisknutí tlačítka  viz uživatelská funkce b3 (**Snadná korekce expozice**,  334). Informace o omezení účinku korekce expozice na pozadí při použití blesku pro osvětlení popředí viz uživatelská funkce e4 (**Kor. exp. při použití blesku**,  353). Informace o automatických změnách expozice, zábleskové expozice, vyvážení bílé barvy a funkce Active D-Lighting viz strana 202.

Vyvážení bílé barvy

(pouze režimy P, S, A a M)

Vyvážení bílé barvy zajišťuje, aby barvy na snímcích nebyly ovlivněny barvou světelného zdroje. Při použití jiných expozičních režimů než P, S, A a M je vyvážení bílé barvy nastavováno automaticky fotoaparátem. Pro většinu světelných zdrojů se v režimech P, S, A a M doporučuje automatické vyvážení bílé barvy, ale v případě potřeby lze vybrat v závislosti na světelném zdroji rovněž jiná nastavení:

	Možnost	Barevná teplota*
AUTO	Automaticky	3 500–8 000 K
	Normálně	
	Uchovat teplé barvy	
	Žárovkové světlo	3 000 K
	Zářivkové světlo	
	Sodíkové výbojky	2 700 K
	Zářivkové světlo „teplá bílá“	3 000 K
	Zářivkové světlo „bílá“	3 700 K
	Zářivkové světlo „studená bílá“	4 200 K
	Zářivk. sv. „denní bílé světlo“	5 000 K
	Zářivkové světlo „denní světlo“	6 500 K
	Vysokotepl. rtuťové výbojky	7 200 K
	Přímé sluneční světlo	5 200 K
	Blesk	5 400 K
	Zataženo	6 000 K
	Stín	8 000 K
	Výběr barevné teploty (☐ 152)	2 500–10 000 K
PRE	Manuální nastavení (☐ 155)	—

* Všechny hodnoty jsou přibližné a nezahnují jemné vyvážení (je-li dostupné).

Vyvážení bílé barvy lze nastavit stisknutím tlačítka **WB** a otáčením hlavního příkazového voliče, dokud se požadované nastavení nezobrazí na obrazovce informací.

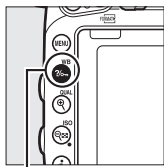

Tlačítko **WB**



Hlavní příkazový volič

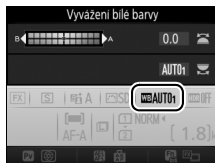

Obrazovka informací

Menu fotografování a menu videosekvencí

Vyvážení bílé barvy je možné vybrat také pomocí položky **Vyvážení bílé barvy** v menu fotografování a v menu videosekvencí (☐ 310, 321), kterou lze použít rovněž pro jemné vyvážení bílé barvy (☐ 149) či změření hodnoty vyvážení bílé barvy pro manuální nastavení (☐ 155). Možnost **Automaticky** v menu **Vyvážení bílé barvy** se dělí na další možnosti – **Normálně** a **Uchovat teplé barvy** (tato možnost zachovává teplé barvy žárovkového osvětlení), zatímco možnost  **Zářivkové světlo** nabízí volbu světelného zdroje z několika typů zářivek. Položka v menu videosekvencí nabízí možnost **Stejně nast. jako pro fotogr.**, která nastavuje vyvážení bílé barvy pro videosekvence na stejnou hodnotu, jaká je použita u vyvážení bílé barvy pro statické snímky.

Studiové blesky

Automatické vyvážení bílé barvy nemusí poskytovat v kombinaci s velkými studiovými blesky očekávané výsledky. V těchto případech použijte manuální nastavení vyvážení bílé barvy nebo možnost **Blesk** a pomocí funkce jemného vyvážení doladte vyvážení bílé barvy.

Barevná teplota

Vnímání barvy světelného zdroje se mění v závislosti na pozorovateli a dalších okolnostech. Barevná teplota je objektivním vyjádřením barvy světelného zdroje definovaným ve vztahu k teplotě absolutně černého tělesa zahřátého na takovou teplotu, aby vyzařovalo světlo stejné vlnové délky. Zatímco světelné zdroje s barevnou teplotou okolo 5 000–5 500 K vnímáme jako bílé, světelné zdroje s nižší barevnou teplotou, jako jsou žárovky, vnímáme jako lehce nažloutlé nebo načervenalé. Světelné zdroje s vyšší barevnou teplotou vnímáme jako namodralé.

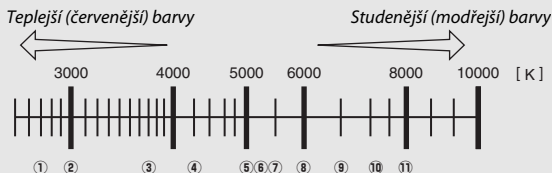

- | | |
|---|--|
| ① | ☀️ (sodíkové výbojky): 2 700 K |
| ② | 💡 (žárovkové světlo)/☀️ (zářivkové světlo „teplá bílá“): 3 000 K |
| ③ | ☀️ (zářivkové světlo „bílá“): 3 700 K |
| ④ | ☀️ (zářivkové světlo „studená bílá“): 4 200 K |
| ⑤ | ☀️ (zářivkové světlo „denní bílé světlo“): 5 000 K |
| ⑥ | ☀️ (přímé sluneční světlo): 5 200 K |
| ⑦ | ⚡ (blesk): 5 400 K |
| ⑧ | ☁️ (zataženo): 6 000 K |
| ⑨ | ☀️ (zářivkové světlo „denní světlo“): 6 500 K |
| ⑩ | ☀️ (vysokoteplotní rtuťové výbojky): 7 200 K |
| ⑪ | 🏠 (stín): 8 000 K |

Poznámka: Všechny údaje jsou přibližné.

Viz také

Pokud je vybrána možnost **Bracketing vyváž. bílé barvy** v uživatelské funkci e6 (**Nastavení bracketingu**, □ 353), vytvoří fotoaparát při každém spuštění závěrky několik snímků. Vyvážení bílé barvy je u každého z těchto snímků odlišné, počínaje aktuálním vyvážením bílé barvy jako výchozí hodnotou (□ 208).

Jemné vyvážení bílé barvy

Při použití jiných nastavení než **☑ (Výběr barevné teploty)** lze vyvážení bílé barvy „jemně vyvážit“ pro kompenzaci změn zabarvení světelného zdroje nebo pro vytvoření cíleného barevného nádechu snímků.

■ Menu vyvážení bílé barvy

Chcete-li provést jemné vyvážení bílé barvy v menu fotografování nebo v menu videosekvencí, vyberte položku **Vyvážení bílé barvy** a postupujte podle níže uvedených kroků.

1 Zobrazte možnosti jemného vyvážení.

Vyberte možnost v menu vyvážení bílé barvy a stiskněte tlačítko **⌂** (pokud je zobrazené vnořené menu, vyberte požadovanou možnost a opětovným stisknutím tlačítka **⌂** zobrazte možnosti jemného vyvážení; informace o jemném vyvážení při použití manuálního nastavení vyvážení bílé barvy viz strana 164).



2 Proveďte jemné vyvážení bílé barvy.

Pomocí multifunkčního voliče nastavte jemné vyvážení bílé barvy. Jemné vyvážení bílé barvy lze provádět na ose žlutá (A) – modrá (B) v krocích po 0,5 a na ose zelená (G) – purpurová (M) v krocích po 0,25. Vodorovná osa (žlutá–modrá) odpovídá barevné teplotě, zatímco svislá osa (zelená–purpurová) má podobný účinek jako barevné kompenzační filtry (CC).

Vodorovná osa je odstupňována v krocích po přibližně 5 miredech, svislá osa v krocích po přibližně 0,05 jednotky difuzní hustoty.

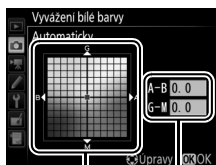

Souřadnice

Nastavení

3 Stiskněte tlačítko **OK**.

Stisknutím tlačítka **OK** uložíte nastavení a vrátíte se do menu fotografování nebo menu videosekvencí.

■ Tlačítko **WB** (WB)

Při použití jiné možnosti než **WB** (**Výběr barevné teploty**) či **PRE** (**Manuální nastavení**) lze použít pro nastavení jemného vyvážení bílé barvy na ose žlutá (A) – modrá (B) tlačítko **WB** (☐ 149; chcete-li provést jemné vyvážení bílé barvy při použití možnosti **PRE**, použijte menu fotografování nebo menu videosekvencí postupem popsáním na straně 164). Stiskněte tlačítko **WB** a otáčením pomocného příkazového voliče provedte jemné vyvážení bílé barvy v krocích po 0,5 (každý plný krok je ekvivalentní přibližně 5 miredům), až se požadovaná hodnota zobrazí na kontrolním panelu a na obrazovce informací. Otáčením pomocného příkazového voliče směrem doleva se zvyšuje podíl žluté (A). Otáčením pomocného příkazového voliče směrem doprava se zvyšuje podíl modré (B).

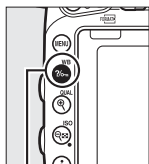

Tlačítko **WB**



Pomocný
příkazový volič



Kontrolní panel

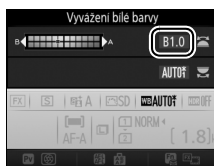

Obrazovka informací

Jemné vyvážení bílé barvy

Pokud bylo provedeno jemné vyvážení bílé barvy, zobrazuje se na obrazovce informace hvězdička („*“). Mějte na paměti, že hodnoty barev na osách jemného vyvážení bílé barvy jsou relativní, ne absolutní. Například pohyb kurzoru směrem k **B** (modrá) v případě použití „teplého“ základního vyvážení bílé barvy, jako je  (žárovkové světlo), vede ve výsledku k lehce studenějším snímkům, ne k jejich modřejšímu zbarvení.



Obrazovka informací

„Mired“

Jakákoli provedená změna barevné teploty produkuje větší rozdíl v barvách při nižších barevných teplotách než při vyšších barevných teplotách. Například změna barevné teploty o 1 000 K produkuje mnohem patrnější změnu výchozí barvy u 3 000 K než u 6 000 K. Hodnota „Mired“ vypočítaná vynásobením převrácené hodnoty barevné teploty číslem 10^6 je měřítkem barevné teploty, které počítá s těmito fakty, a proto se používá jako jednotka barevných konverzních filtrů. Např.:

- 4 000 K – 3 000 K (rozdíl 1 000 K) = 83 miredů
- 7 000 K – 6 000 K (rozdíl 1 000 K) = 24 miredů

Výběr barevné teploty

Pomocí níže uvedených kroků se vybere barevná teplota v případě, že je použito vyvážení bílé barvy **K** (**Výběr barevné teploty**).

V Výběr barevné teploty

Mějte na paměti, že očekávaných výsledků nebude dosaženo při použití zábleskového nebo zářivkového světla. Pro tyto světelné zdroje vyberte možnost **⚡** (**Blesk**) nebo **☀** (**Zářivkové světlo**). U ostatních světelných zdrojů zhotovte zkušební snímek, abyste zjistili, zda je vybraná hodnota odpovídající.

■ Menu vyvážení bílé barvy

Barevnou teplotu lze vybrat pomocí možností menu **Vyvážení bílé barvy** v menu fotografování a v menu videosekvencí. Níže popsaným postupem lze zadávat hodnoty pro barevné osy žlutá–modrá a zelená–purpurová (☐ 149).

1 Vyberte možnost **Výběr barevné teploty**.

Vyberte položku **Vyvážení bílé barvy** v menu fotografování nebo v menu videosekvencí, potom vyberte možnost **Výběr barevné teploty** a stiskněte tlačítko **OK**.







2 Vyberte hodnotu pro osu žlutá–modrá.

Stisknutím tlačítek **←** a **→** vyberte číslice a stisknutím tlačítek **⬆** a **⬇** upravte nastavení.



Hodnota pro osu žlutá (A) – modrá (B)

3 Vyberte hodnotu pro osu zelená–purpurová.

Stisknutím tlačítek  a  vyberte osu G (zelená) nebo M (purpurová) a stisknutím tlačítek  a  vyberte hodnotu.











Hodnota pro osu zelená (G) – purpurová (M)

4 Stiskněte tlačítko .

Stisknutím tlačítka  uložte změny a vraťte se do menu fotografování nebo do menu videosekvencí. Je-li pro osu zelená (G) – purpurová (M) vybrána jiná hodnota než 0, zobrazí se na obrazovce informací hvězdička („*“).



■ Tlačítko (WB)

Je-li vybrána možnost  (**Výběr barevné teploty**), lze použít pro výběr barevné teploty tlačítko  (**WB**), pouze však pro osu žlutá (A) – modrá (B). Stisknete tlačítko  (**WB**) a otáčejte pomocným příkazovým voličem, dokud se na kontrolním panelu a obrazovce informací nezobrazí požadovaná hodnota (nastavení se provádí v miredech;  151). Chcete-li zadat barevnou teplotu přímo, stisknete tlačítko  (**WB**), pomocí tlačítek  a  vyberte číslici a pomocí tlačítek  a  změňte nastavení.

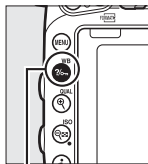

Tlačítko  (**WB**)



Pomocný
příkazový volič



Kontrolní panel

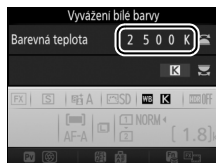

Obrazovka informací

Manuální nastavení

Manuální nastavení se používá k záznamu a vyvolání uživatelského vyvážení bílé barvy pro fotografování pod smíšeným osvětlením nebo pro kompenzaci světelného zdroje se silným barevným nádechem. Do paměti fotoaparátu lze uložit až šest různých manuálních nastavení vyvážení bílé barvy, a to v pamětech d-1 až d-6. K dispozici jsou dvě metody manuálního nastavení vyvážení bílé barvy:

Metoda	Popis
Přímé měření	Pod osvětlení, které se použije při expozici konečného snímku, se umístí neutrální šedý nebo bílý objekt a pomocí fotoaparátu se změří hodnota bílé barvy (☐ 155). V režimu živého náhledu pro statické snímky a v režimu živého náhledu pro videosekvence (☐ 54, 66) lze změřit vyvážení bílé barvy ve vybrané části snímku (bodové vyvážení bílé barvy, ☐ 159).
Kopírování z existujícího snímku	Hodnota vyvážení bílé barvy se zkopíruje ze snímku uloženého na paměťové kartě (☐ 162).

Fotografování s použitím hledáčku

1 Osvětlete referenční objekt.

Pod osvětlení, které se použije při konečné expozici snímku, umístěte neutrální šedý nebo bílý objekt. V prostředí studia lze jako referenční objekt použít standardní šedou tabulku. Mějte na paměti, že expozice se při měření vyvážení bílé barvy vždy zvýší o 1 EV; v režimu **M** přizpůsobte expozici tak, aby indikace expozice zobrazovala hodnotu ± 0 (☐ 94).

- 2 Nastavte možnost vyvážení bílé barvy PRE (Manuální nastavení).** Stiskněte tlačítko  (WB) a otáčejte hlavním příkazovým voličem, dokud se na obrazovce informací nezobrazí symbol PRE.

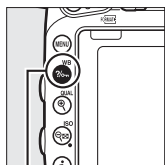

Tlačítko  (WB)

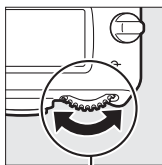

Hlavní příkazový volič

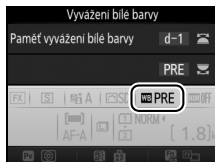

Obrazovka informací

- 3 Vyberte paměť.**

Stiskněte tlačítko  (WB) a otáčejte pomocným příkazovým voličem, dokud se na obrazovce informací nezobrazí požadovaná paměť vyvážení bílé barvy (d-1 až d-6).

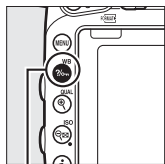

Tlačítko  (WB)

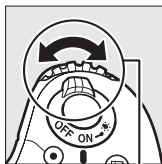

Pomocný příkazový volič

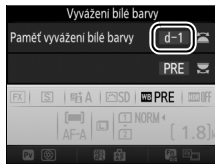



Obrazovka informací

Měření hodnoty vyvážení bílé barvy pro manuální nastavení (fotografování s využitím hledáčku)

Měření hodnoty bílé barvy pro manuální nastavení vyvážení bílé barvy nelze provést při pořizování snímku HDR (□ 177), při použití vícenásobné expozice (□ 216), resp. při použití možnosti **Záznam videosekvencí** v uživatelské funkci g4 (**Funkce tlačítka spouště**, □ 373) a otočení voliče živého náhledu do polohy .

4 Vyberte režim přímého měření.

Krátce uvolněte tlačítko  (WB) a poté jej stiskněte a podržte, dokud na kontrolním panelu a v hledáčku nezačne blikat symbol . Zobrazení blikají po dobu přibližně šesti sekund.

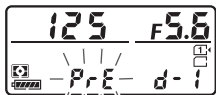

Kontrolní panel





Hledáček

5 Změřte hodnotu vyvážení bílé barvy.

Dříve než indikace přestane blikat, zaměřte referenční objekt tak, aby vyplnil zorné pole hledáčku, a stiskněte tlačítko spouště až na doraz. Fotoaparát změní hodnotu bílé barvy a uloží ji do paměti vybrané v kroku 3. Není zaznamenán žádný snímek; vyvážení bílé barvy lze přesně změřit i v případě, že není zaostřeno.



Chráněné paměti

Pokud je aktuální paměť vyvážení bílé barvy chráněná ( 164), bliká při pokusu o změření nové hodnoty na kontrolním panelu, v hledáčku a na obrazovce informací nápis  nebo **Prt**.

6 Zkontrolujte výsledek.

Pokud byl fotoaparát schopen změřit hodnotu pro vyvážení bílé barvy, bliká po dobu přibližně šesti sekund na kontrolním panelu nápis **Good** a v hledáčku nápis **Good**.

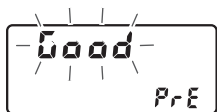

Kontrolní panel



Hledáček

Je-li osvětlení příliš slabé nebo příliš silné, nemusí být fotoaparát schopen změřit hodnotu bílé barvy. Na kontrolním panelu a v hledáčku bliká po dobu přibližně šesti sekund nápis **no Good**. Namáčkněte tlačítko spouště do poloviny pro návrat ke kroku 5 a zopakujte měření vyvážení bílé barvy.

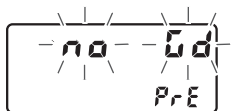

Kontrolní panel



Hledáček

Režim přímého měření

Není-li při fotografování s použitím hledáčku provedena po dobu blikání indikací žádná operace, ukončí se režim přímého měření za dobu vybranou v uživatelské funkci c2 (**Časovač pohotovost. režimu**, □ 336).

Výběr paměti

Výběrem možnosti **Manuální nastavení** v položce **Vyvážení bílé barvy** v menu fotografování nebo v menu videosekvencí se zobrazí dialog vyobrazený vpravo; vyberte paměť a stiskněte tlačítko **OK**. Neexistuje-li žádná hodnota pro aktuálně vybranou paměť, nastaví se vyvážení bílé barvy na 5 200 K, tj. na stejnou barevnou teplotu jako při použití možnosti **Přímé sluneční světlo**.



Živý náhled (Bodové vyvážení bílé barvy)

V režimu živého náhledu pro statické snímky a v režimu živého náhledu pro videosekvence (☐ 54, 66) lze změřit vyvážení bílé barvy ve vybrané části obrazového pole a eliminovat tak nutnost přípravy referenčního objektu nebo výměny objektivů při fotografování s teleobjektivy.

1 Stiskněte tlačítko Lv .

Zrcadlo fotoaparátu se sklopí do horní polohy a na monitoru fotoaparátu se zobrazí aktuální záběr objektivu.

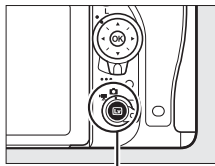

Tlačítko Lv

2 Nastavte možnost vyvážení bílé barvy PRE (Manuální nastavení).

Stiskněte tlačítko WB (WB) a otáčejte hlavním příkazovým voličem, dokud se na monitoru nezobrazí symbol PRE.

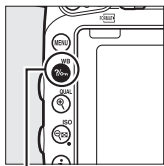

Tlačítko WB (WB)

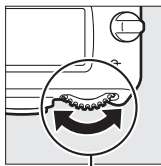

Hlavní příkazový volič



Monitor

3 Vyberte paměť.

Stiskněte tlačítko **WB** a otáčejte pomocným příkazovým voličem, dokud se na monitoru nezobrazí požadovaná paměť vyvážení bílé barvy (d-1 až d-6).

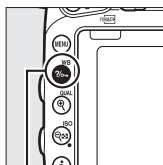

Tlačítko **WB**

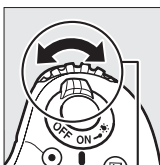

Pomocný příkazový volič



Monitor

4 Vyberte režim přímého měření.

Krátce uvolněte tlačítko **WB** a poté jej stiskněte a podržte, dokud na monitoru nezačne blikat symbol **PRE**. V místě vybraného zaostřovacího pole se zobrazí terčík bodového vyvážení bílé barvy (□).



Monitor

5 Umístěte terčík na bílou nebo šedou plochu.

Během blikání nápisu **PRE** na zobrazovači nastavte pomocí multifunkčního voliče terčík □ na bílou nebo šedou oblast objektu. Chcete-li zvětšit střed obrazu pro možnost přesnějšího nastavení terčíku, stiskněte tlačítko **QUAL**.



- 6 Změřte hodnotu vyvážení bílé barvy.** Stisknutím tlačítka **OK** nebo stisknutím tlačítka spouště až na doraz změříte vyvážení bílé barvy. Čas dostupný pro změření vyvážení bílé barvy se nastavuje pomocí uživatelské funkce c4 (**Zpožd. pro vypn. monitoru**) > **Živý náhled** (☐ 337).

Není-li fotoaparát schopen změřit hodnotu vyvážení bílé barvy, zobrazí se zpráva vyobrazená vpravo. V takovém případě vyberte nový cíl pro změření vyvážení bílé barvy a opakujte postup od kroku 5.

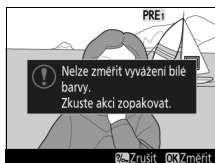

- 7 Opusťte režim přímého měření.**

Stisknutím tlačítka **WB** ukončete režim přímého měření.

Pokud je vybrána možnost **Manuální nastavení** v položce **Vyvážení bílé barvy** v menu fotografování nebo v menu videosekvencí, zobrazuje se poloha terčíku použitého pro manuální změření vyvážení bílé barvy u paměti zaznamenaných v režimu živého náhledu pro statické snímky a v režimu živého náhledu pro videosekvence.



☑ Měření hodnoty vyvážení bílé barvy pro manuální nastavení (živý náhled)

Měření vyvážení bílé barvy pro manuální nastavení nelze provádět při výběru možnosti **Záznam videosekvencí** v uživatelské funkci g4 (**Funkce tlačítka spouště**, ☐ 373) a při otočení voliče živého náhledu do polohy **☛**. Manuální nastavení vyvážení bílé barvy nelze aktivovat během expozice HDR (☐ 177).

Správa paměti

■ Kopírování vyvážení bílé barvy ze snímku

Pomocí níže uvedených kroků zkopírujete hodnotu vyvážení bílé barvy z existujícího snímku do vybrané paměti.

1 Vyberte možnost **Manuální nastavení**.

Vyberte položku **Vyvážení bílé barvy** v menu fotografování nebo v menu videosekvencí, potom vyberte možnost **Manuální nastavení** a stiskněte tlačítko .

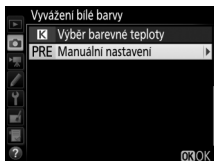

2 Vyberte cílové umístění.

Vyberte cílovou paměť (d-1 až d-6) a stiskněte tlačítko  (ISO).

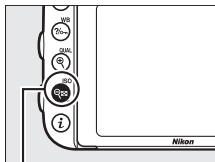

Tlačítko  (ISO)



3 Vyberte možnost **Vybrat snímek**.

Vyberte možnost **Vybrat snímek** a stiskněte tlačítko .

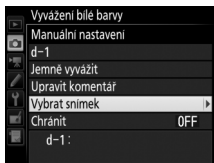

4 Vyberte zdrojový snímek.

Vyberte zdrojový snímek.



5 Zkopírujte vyvážení bílé barvy.

Stisknutím tlačítka **OK** zkopírujte vyvážení bílé barvy pro vybraný snímek do zvolené paměti. Pokud je k vybranému snímku připojen komentář (📖 384), zkopíruje se tento komentář do komentáře pro vybranou paměť.

Výběr zdrojového snímku

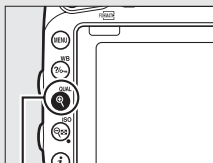

Chcete-li zobrazit snímek vybraný v kroku 4 na celé obrazovce, stiskněte a podržte tlačítko **QUAL**.



Tlačítko **QUAL**



Výběr paměti vyvážení bílé barvy

Stisknutím tlačítka  vyberte aktuální paměť vyvážení bílé barvy (d-1 až d-6) a stisknutím tlačítka  vyberte jinou paměť.

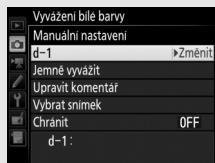

Jemné vyvážení bílé barvy pro manuální nastavení

Vybranou paměť lze jemně vyvážit výběrem možnosti **Jemně vyvážit** a úpravou vyvážení bílé barvy způsobem popsaným na straně 149.



Úprava komentáře

Chcete-li pro aktuální paměť vyvážení bílé barvy zadat komentář s popisem v délce až 36 znaků, vyberte v menu manuálního nastavení vyvážení bílé barvy možnost **Upravit komentář** a postupem popsaným na straně 171 zadejte komentář.

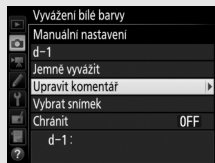

Ochrana paměti

Chcete-li nastavit ochranu aktuální paměti vyvážení bílé barvy, vyberte možnost **Chránit** v menu manuálního nastavení vyvážení bílé barvy, potom vyberte možnost **Zapnuto** a stiskněte tlačítko . Chráněné paměti nelze upravovat a nelze použít možnosti **Jemně vyvážit** a **Upravit komentář**.

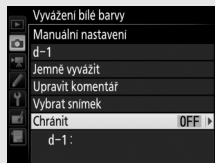







Vylepšení snímků

Předvolby Picture Control (pouze režimy P, S, A a M)

V režimech P, S, A a M určuje vámi zvolená předvolba Picture Control způsob zpracování snímků (v ostatních režimech fotoaparát vybírá předvolbu Picture Control automaticky).

Výběr předvolby Picture Control

Předvolbu Picture Control vyberte v závislosti na fotografovaném objektu nebo typu scény.

Možnost	Popis
 SD Standardní	Standardní zpracování snímků pro dosažení vyvážených výsledků. Doporučená volba ve většině situací.
 NL Neutrální	Minimální zpracování snímků pro dosažení přirozeně působících výsledků. Toto nastavení je vhodné pro snímky, které budou následně zpracovávány nebo retušovány.
 VI Živé	Snímky jsou zpracovány pro dosažení živých barev. Toto nastavení použijte u snímků, na kterých chcete zdůraznit základní barvy.
 MC Monochromatické	Záznam monochromatických snímků.
 PT Portrét	Zpracování portrétních snímků pro získání přirozené struktury a zaoblených křivek pleti.
 LS Krajina	Tvorba živých snímků krajin a měst.
 FL Ploché	Detaily scény jsou zachovány v širokém tonálním rozsahu od nejvyšších jasů až po stíny. Toto nastavení je vhodné pro snímky, které budou následně výrazně zpracovávány nebo retušovány.

Menu videosekvencí

Položka **Předvolby Picture Control** v menu videosekvencí nabízí rovněž možnost **Stejně nast. jako pro fotogr.**, která použije pro videosekvence stejnou předvolbu Picture Control, jaká je nastavena pro statické snímky.

1 Vyberte položku Předvolby Picture Control.

V menu fotografování nebo v menu videosekvencí vyberte položku **Předvolby Picture Control** a stiskněte tlačítko .



2 Vyberte předvolbu Picture Control.

Vyberte předvolbu Picture Control a stiskněte tlačítko .



Uživatelské předvolby Picture Control

Uživatelské předvolby Picture Control jsou vytvářeny úpravou existujících předvoleb Picture Control s pomocí položky **Správa předv. Picture Control** v menu fotografování nebo v menu videosekvencí (170). Uživatelské předvolby Picture Control lze uložit na paměťovou kartu, aby mohly být sdíleny s dalšími fotoaparáty stejného typu a s kompatibilním softwarem (173).

Indikace předvolby Picture Control

Aktuálně nastavená předvolba Picture Control se zobrazí na obrazovce informací stisknutím tlačítka .



Indikace předvolby Picture Control

Úprava parametrů předvoleb Picture Control





Existující předvolbu nebo uživatelskou předvolbu Picture Control (☐ 170) lze modifikovat tak, aby odpovídala motivu nebo tvůrčím záměrům uživatele. Pomocí možnosti **Rychlé nastavení** můžete zvolit vyváženou kombinaci nastavení nebo můžete manuálně upravit přímo jednotlivé volitelné parametry.

1 Vyberte předvolbu Picture Control.

Vyberte požadovanou předvolbu Picture Control ze seznamu předvoleb (☐ 165) a stiskněte tlačítko .



2 Upravte nastavení.

Stisknutím tlačítek  a  vyberte požadovaný parametr a stisknutím tlačítek  a  nastavte hodnotu v krocích po 1, resp. nastavení otáčením pomocného příkazového voliče hodnotu v krocích po 0,25 (☐ 168). Tento krok opakujte až do nastavení všech parametrů nebo vyberte pomocí multifunkčního voliče možnost **Rychlé nastavení** pro výběr předvolené kombinace parametrů. Výchozí nastavení lze obnovit stisknutím tlačítka  (**Resetovat**).



3 Stiskněte tlačítko .

Úprava originálních předvoleb Picture Control

Předvolby Picture Control, u kterých byly modifikovány výchozí parametry, jsou označeny hvězdičkou („*“).



■ Parametry předvoleb Picture Control

Možnost	Popis	
Rychlé nastavení	Snižuje nebo zvyšuje účinek vybrané předvolby Picture Control (zruší se však všechny manuálně provedené úpravy jednotlivých parametrů). Tato možnost není dostupná pro předvolby Neutrální , Monochromatické , Ploché a pro uživatelské předvolby Picture Control (□ 170).	
Manuální nastavení (všechny předvolby Picture Control)	Doostření	Tento parametr určuje úroveň doostření obrysů objektů. Chcete-li aktivovat automatické nastavování úrovně doostření v závislosti na fotografovaném motivu, vyberte možnost A .
	Zřetelnost	Zřetelnost nastavte manuálně nebo vyberte možnost A pro automatické nastavení zřetelnosti fotoaparátem. V závislosti na fotografované scéně se mohou při použití některých nastavení zobrazit okolo jasných objektů stíny nebo světelné halo okolo tmavých objektů. Parametr Zřetelnost se neuplatňuje na videosekvence.
	Kontrast	Kontrast můžete nastavit manuálně nebo můžete vybrat možnost A pro automatické nastavení kontrastu fotoaparátem.
	Jas	Zvyšuje nebo snižuje jas beze ztráty detailů ve světlech či stínech.
Manuální nastavení (kromě předvolby „Monochromatické“)	Sytost	Tento parametr ovlivňuje sytost (živost) barev. Chcete-li aktivovat automatické nastavování sytosti (živosti) barev v závislosti na fotografovaném motivu, vyberte možnost A .
	Odstín	Upravuje barevný odstín.
Manuální nastavení (pouze předvolba „Monochromatické“)	Filtrové efekty	Simulují účinky barevných filtrů na monochromatické snímky (□ 169).
	Tónování	Volí odstín monochromatických snímků (□ 170).

„A“ (Automaticky)

Výsledky automatického doostření, nastavení zřetelnosti, kontrastu a sytosti barev se mění v závislosti na expozici a umístění objektu ve snímku. Chcete-li dosáhnout maximálně kvalitních výsledků, použijte objektivy typu G, E nebo D.

Přepínání mezi manuálním a automatickým nastavením

Stisknutím tlačítka **Q** (QUAL) můžete přepínat mezi manuálním a automatickým (A) nastavením doostření, zřetelnosti, kontrastu a sytosti barev.

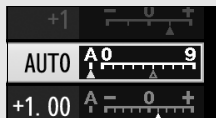

Uživatelské předvolby Picture Control

Možnosti dostupné u uživatelských předvoleb Picture Control jsou stejné jako u původních předvoleb, ze kterých tyto uživatelské předvolby vycházejí.

Předchozí nastavení

Symbol Δ pod zobrazením hodnoty v menu nastavení předvolby Picture Control indikuje předchozí použitou hodnotu pro nastavovaný parametr. Tuto indikaci lze použít jako vodičko při úpravách nastavení.





Filtrové efekty (pouze předvolba Monochromatické)

Volitelná nastavení v tomto menu umožňují simulovat účinky barevných filtrů na monochromatické snímky. K dispozici jsou následující filtrové efekty:

Možnost		Popis
Y	Žlutý	Zvyšuje kontrast. Lze použít k snížení jasu oblohy u snímků krajín. Oranžový filtr produkuje vyšší kontrast než žlutý,
O	Oranžový	červený filtr produkuje vyšší kontrast než oranžový.
R	Červený	
G	Zelený	Změkčuje odstíny pleti. Lze použít pro portréty.

Pozor, účinky dosažené pomocí parametru **Filtrové efekty** jsou výraznější než při použití skutečných optických filtrů.

Tónování (pouze předvolba Monochromatické)

Stisknutím tlačítka  při aktivní možnosti **Tónování** se zobrazí volitelná nastavení sytosti barev. Chcete-li nastavit sytost barev v krocích po 1, použijte tlačítka  a ; chcete-li nastavit sytost barev v krocích po 0,25, otáčejte pomocným příkazovým voličem. Nastavení sytosti barev není k dispozici při použití možnosti **B&W** (Černobílé).



Tvorba uživatelských předvoleb Picture Control

Předvolby Picture Control dodávané s fotoaparátem lze modifikovat a ukládat jako uživatelské předvolby Picture Control.

1 Vyberte položku **Správa předv. Picture Control**.

V menu fotografování nebo v menu videosekvencí vyberte položku **Správa předv. Picture Control** a stiskněte tlačítko .





2 Vyberte možnost **Uložit/upravit**.

Vyberte možnost **Uložit/upravit** a stiskněte tlačítko .



3 Vyberte předvolbu Picture Control.

Vyberte existující předvolbu Picture Control a stiskněte tlačítko  nebo stiskněte tlačítko  pro přechod ke kroku 5 a uložení kopie vybrané předvolby Picture Control bez dalších úprav.



4 Upravte vybranou předvolbu Picture Control.

Další informace viz strana 168. Chcete-li zrušit veškeré změny a začít znovu od výchozích nastavení, stiskněte tlačítko (FORMÁT). Po dokončení procedury nastavení stiskněte tlačítko .



5 Vyberte cílové umístění.

Vyberte cílové umístění pro uživatelskou předvolbu Picture Control (C-1 až C-9) a stiskněte tlačítko .





6 Vytvořte název předvolby Picture Control.

Zobrazí se dialogové okno pro zadání textu, které můžete vidět na obrázku vpravo. Ve výchozím nastavení jsou nové předvolby Picture Control pojmenovány přidáním dvoumístného čísla (přidělovaného automaticky) k názvu existující předvolby Picture Control; chcete-li použít výchozí název, pokračujte krokem 7. Chcete-li přesunout kurzor do oblasti názvu, stiskněte a držte tlačítko a poté stiskněte tlačítko nebo . Chcete-li zadat znak na aktuální pozici kurzoru, vyberte multifunkčním voličem požadovaný znak v oblasti klávesnice a stiskněte tlačítko . Chcete-li vymazat znak na aktuální pozici kurzoru, stiskněte tlačítko .



Názvy uživatelských předvoleb Picture Control mohou obsahovat až devatenáct znaků. Veškeré znaky nad tento počet budou vymazány.

- 7 Stiskněte tlačítko  (QUAL).**
Stisknutím tlačítka  (QUAL) uložte změny a opusťte menu. Nově vytvořená předvolba Picture Control se zobrazí na seznamu dostupných předvoleb.

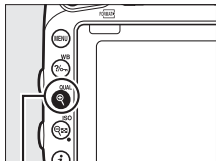

Tlačítko  (QUAL)



 **Správa předv. Picture Control > Přejmenovat**

Uživatelské předvolby Picture Control lze kdykoli přejmenovat pomocí možnosti **Přejmenovat** v menu **Správa předv. Picture Control**.

 **Správa předv. Picture Control > Vymazat**

Pomocí možnosti **Vymazat** v menu **Správa předv. Picture Control** je možné vymazat vybrané uživatelské předvolby Picture Control, když již nejsou zapotřebí.

 **Symbol původní předvolby Picture Control**

Původní předvolba Picture Control, ze které vychází uživatelská předvolba Picture Control, je indikována symbolem v pravém horním rohu obrazovky úprav.



Symbol původní předvolby Picture Control



Sdílení uživatelských předvoleb Picture Control

Pomocí možnosti **Načíst/uložit** v menu **Správa předv. Picture Control** je možné kopírovat uživatelské předvolby Picture Control na paměťovou kartu/z paměťové karty. Uživatelské předvolby Picture Control lze vytvářet na počítači pomocí softwaru Picture Control Utility 2, doplňkové aplikace spouštěné ze softwaru ViewNX 2 (součást dodávky) nebo Capture NX-D (☐ 268), a potom ukládat na paměťovou kartu a kopírovat do fotoaparátu. Uživatelské předvolby Picture Control vytvořené fotoaparátem lze zkopírovat na paměťovou kartu pro použití v dalších fotoaparátech D750. Jakmile již kopie nejsou zapotřebí, lze je vymazat pomocí možnosti **Vymazat z karty**.

Chcete-li zkopírovat uživatelské předvolby Picture Control na paměťovou kartu nebo je z paměťové karty vymazat, vyberte možnost **Načíst/uložit** v položce **Správa předv. Picture Control** a stiskněte tlačítko .

Zobrazí se následující možnosti:

- **Kopírovat do fotoaparátu:** Kopíruje uživatelské předvolby Picture Control z paměťové karty do uživatelských předvoleb Picture Control C-1 až C-9 ve fotoaparátu a pojmenovává je požadovaným způsobem.
- **Vymazat z karty:** Maže vybrané uživatelské předvolby Picture Control z paměťové karty. Před vymazáním předvolby Picture Control se zobrazí dialog pro potvrzení, který můžete vidět na obrázku vpravo; pro vymazání vybrané předvolby Picture Control vyberte možnost **Ano** a stiskněte tlačítko .
- **Kopírovat na kartu:** Kopíruje uživatelské předvolby Picture Control (C-1 až C-9) z fotoaparátu do vybraného cílového umístění (1 až 99) na paměťové kartě.



Uložení uživatelských předvoleb Picture Control

Na paměťovou kartu lze současně uložit až 99 uživatelských předvoleb Picture Control. Paměťovou kartu lze použít pouze k uložení uživatelsky vytvořených předvoleb Picture Control. Pevné předvolby Picture Control dodávané s fotoaparátem (□ 165) nemohou být zkopírovány na paměťovou kartu, přejmenovány ani vymazány.

Možnosti v menu **Správa předv. Picture Control** se vztahují pouze na paměťovou kartu ve slotu 1. Uživatelské předvolby Picture Control nelze vymazat z paměťové karty ve slotu 2 a ani je nelze zkopírovat na tuto kartu či z této karty.

Zachování detailů ve světlech a stínech

Active D-Lighting

(pouze režimy P, S, A a M)

Funkce Active D-Lighting zachovává detaily ve světlech a stínech a vytváří snímky s přirozeně působícím kontrastem. Tuto funkci použijte pro vysoce kontrastní scény – například při fotografování jasně osvětlených exteriérů přes dveře či okno nebo při fotografování objektů ve stínu za slunečných dní. Její použití je nejúčinnější v kombinaci s měřením expozice Matrix (☐ 139).



Funkce Active D-Lighting vypnutá







Funkce Active D-Lighting:
☑ A Automaticky

☑ Funkce „Active D-Lighting“ v porovnání s funkcí „D-Lighting“

Položka **Active D-Lighting** v menu fotografování upravuje expozici před pořízením snímku z důvodu optimalizace dynamického rozsahu, zatímco položka **D-Lighting** v menu retušování (☐ 397) vyjasňuje stíny u již pořízených snímků.

- 1 Vyberte položku Active D-Lighting.**
Vyberte položku **Active D-Lighting** v menu fotografování a stiskněte tlačítko .



- 2 Vyberte požadovanou možnost.**
Vyberte požadovanou možnost a stiskněte tlačítko . Je-li vybrána možnost  **A Automaticky**, fotoaparát automaticky upravuje nastavení funkce Active D-Lighting podle snímacích podmínek (v režimu **M** je však nastavení  **A Automaticky** rovnocenné nastavení  **N Normální**).





Active D-Lighting

Na snímcích pořízených pomocí funkce Active D-Lighting se může vyskytnout šum (náhodně rozmístěné jasně zbarvené pixely, závoj nebo proužky).

U některých objektů se může vyskytovat nerovnoměrné stínování, stíny okolo jasných objektů nebo halo okolo tmavých objektů. Funkci Active D-Lighting nelze použít při nastavení citlivosti Hi 0,3 a vyšších.

Viz také

Pokud je vybrána možnost **Bracketing ADL** v uživatelské funkci e6 (**Nastavení bracketingu**,  353), mění fotoaparát při expozici série snímků nastavení funkce Active D-Lighting ( 212). Informace o použití tlačítka **Fn** a hlavního příkazového voliče k výběru možnosti funkce Active D-Lighting viz strana 360.

Vysoký dynamický rozsah (HDR)

Funkce High Dynamic Range (Vysoký dynamický rozsah, HDR), která je vhodná pro fotografování objektů s vysokým kontrastem, kombinuje dvě různé expozice do jediného snímku zachovávajícího detaily ve světlech i stínech. Funkce HDR je nejúčinnější v kombinaci s měřením expozice Matrix (☐ 139; při použití bodového měření či integrálního měření se zdůrazněným středem a objektivu bez CPU je účinek nastavení **Automaticky** ekvivalentní nastavení **Normální**). Funkci HDR nelze používat u snímků NEF (RAW). Pokud je aktivní funkce HDR, nelze použít zábleskové osvětlení, bracketing (☐ 202), vícenásobnou expozici (☐ 216), časosběrné snímání (☐ 229) a časy závěrky **b u l b a - -**.



První expozice (tmavší)



Druhá expozice (světlejší)



Kombinovaný snímek
HDR

1 Vyberte položku **HDR (vysoký dynamický rozsah)**.

Vyberte položku **HDR (vysoký dynamický rozsah)** v menu fotografování a stiskněte tlačítko .



2 Vyberte režim.

Vyberte položku **Režim HDR** a stiskněte tlačítko .



Vyberte jednu z následujících možností a stiskněte tlačítko .

- **Chcete-li pořídit sérii snímků HDR**, vyberte možnost **ON  Zapnuto (série)**. Funkce HDR zůstává aktivní až do výběru možnosti **Vypnuto** v položce **Režim HDR**.
- **Chcete-li pořídit jeden snímek HDR**, vyberte možnost **Zapnuto (jeden snímek)**. Po vytvoření jednoho snímku HDR se automaticky obnoví normální fotografování.
- **Chcete-li se vrátit zpět bez vytvoření dalších snímků HDR**, vyberte možnost **Vypnuto**.



Je-li vybrána možnost **Zapnuto (série)** nebo **Zapnuto (jeden snímek)**, zobrazuje se v hledáčku symbol HDR.



3 Vyberte položku HDR – úroveň.

Chcete-li vybrat expoziční rozdíl mezi oběma snímky (úroveň funkce HDR), vyberte položku **HDR – úroveň** a stiskněte tlačítko .

Vyberte požadovanou možnost a stiskněte tlačítko . Pokud je vybrána možnost **Automaticky**, fotoaparát automaticky upravuje nastavení úrovně funkce HDR podle fotografovaného motivu.



4 Vytvořte kompozici snímku, zaostřete a exponujte.

Fotoaparát provede při stisknutí tlačítka spouště až na doraz dvě expozice. Během kombinování snímků fotoaparátem bliká na kontrolním panelu symbol **Job Hdr** a v hledáčku symbol **HDR Job**; až do dokončení záznamu nelze zhotovit žádné další snímky. Bez ohledu na aktuálně nastavený snímací režim se při každém stisknutí tlačítka spouště pořídí pouze jeden snímek.

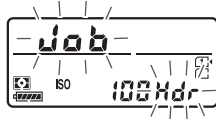

Kontrolní panel



Hledáček

Pokud je vybrána možnost **Zapnuto (série)**, vypne se funkce HDR pouze výběrem možnosti **Vypnuto** v položce **Režim HDR**; pokud je vybrána možnost **Zapnuto (jeden snímek)**, vypne se funkce HDR automaticky po expozici snímku. Po ukončení funkce HDR zmizí symbol **HDR**.

Tvorba kompozice snímků HDR

Okraje snímků se oříznou. Požadovaných výsledků se nemusí dosáhnout v případě, že se fotoaparát nebo objekt během expozice pohybuje. Doporučuje se použít stativ. V závislosti na fotografovaném motivu nemusí být účinky funkce patrné, okolo jasných objektů se mohou zobrazit stíny a okolo tmavých objektů se může zobrazit světelné halo. U některých objektů může být patrné nerovnoměrné stínování.

Intervalové snímání









Pokud je vybrána možnost **Zapnuto (série)** v položce **Režim HDR** před zahájením intervalového snímání, pokračuje fotoaparát v pořizování snímků HDR ve zvoleném intervalu (pokud je vybrána možnost **Zapnuto (jeden snímek)**, intervalové snímání se ukončí po expozici jednoho snímku).

Fotografování s bleskem

Použití vestavěného blesku

Vestavěný blesk lze použít nejen za nedostatečné hladiny okolního osvětlení, ale rovněž pro vyjasnění stínů a objektů v protisvětle nebo pro přidání světla do očí fotografovaného objektu.

Režimy s automatickým vyklopením blesku do pracovní polohy

V režimech , , , , , ,  a  se vestavěný blesk v případě potřeby automaticky vyklápí do pracovní polohy a odpaluje záblesky.

1 Vyberte zábleskový režim.

Stiskněte a držte tlačítko  a otáčejte hlavním příkazovým voličem, dokud se na obrazovce informací nezobrazí požadovaný zábleskový režim.

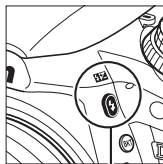

Tlačítko 



Hlavní příkazový volič

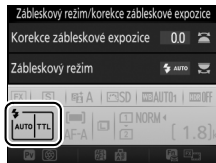

Obrazovka informací

2 Exponujte.

Při namáčknutí tlačítka spouště do poloviny se v případě potřeby vyklopí blesk do pracovní polohy a při expozici snímku dojde k odpálení záblesku. *Pokud nedojde k automatickému vyklopení blesku, NEPOKOUŠEJTE SE jej vyklopit rukou. Nebudete-li dbát tohoto upozornění, může dojít k poškození blesku.*

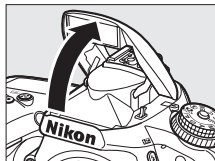

■ Zábleskové režimy

K dispozici jsou následující zábleskové režimy:



Automatická aktivace blesku: Pokud je osvětlení nedostatečné nebo se objekt nachází v protisvětle, dojde v případě potřeby při namáčknutí tlačítka spouště do poloviny k automatickému vyklopení blesku do pracovní polohy a k odpálení záblesku při expozici. Není k dispozici v režimu .



Automatická aktivace blesku s redukcí efektu červených očí: Použijte pro portréty. Blesk se v případě potřeby automaticky vyklopí do pracovní polohy a dojde k odpálení záblesku, ale před odpálením záblesku se nejprve rozsvítí světlo předblesku proti červeným očím, aby se snížila patrnost efektu „červených očí“. Není k dispozici v režimu .



Automatická aktivace blesku včetně synchronizace s dlouhými časy a redukce efektu červených očí: Stejný režim jako automatická aktivace blesku s redukcí efektu červených očí, s tím rozdílem, že pro získání správné expozice pozadí jsou využity dlouhé časy závěrky. Použijte u portrétů pořizovaných v noci nebo za nízké hladiny osvětlení. K dispozici v režimu .



Automatická aktivace blesku včetně synchronizace s dlouhými časy: Pro získání správné expozice pozadí při fotografování v noci nebo za nízké hladiny osvětlení se použijí dlouhé časy závěrky. K dispozici v režimu .





Vypnuto: Blesk nepracuje.



Režimy s manuálním vyklopením blesku

V režimech **P**, **S**, **A**, **M** a **¶¶** je třeba vyklopat blesk do pracovní polohy manuálně. Pokud blesk není vyklopený do pracovní polohy, nepracuje.

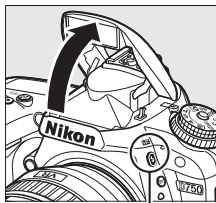

1 Vyklopte blesk.

Stisknutím tlačítka  () vyklopte blesk. Mějte na paměti, že pokud je blesk vypnutý nebo pokud je nasazený volitelný externí blesk, vestavěný blesk se nevyklopí do pracovní polohy; pokračujte krokem 2.



Tlačítko  ()

2 Vyberte zábleskový režim (pouze režimy **P**, **S**, **A** a **M**).

Stiskněte a držte tlačítko  () a otáčejte hlavním příkazovým voličem, dokud se na obrazovce informací nezobrazí požadovaný zábleskový režim.

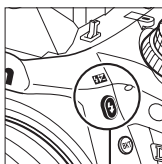

Tlačítko  ()

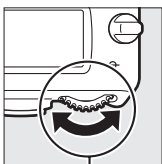

Hlavní příkazový volič

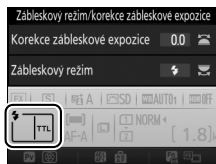

Obrazovka informací

3 Exponujte.

Je-li vybrána jiná možnost než , dojde k odpálení záblesku při každé expozici snímku.

■ Zábleskové režimy

K dispozici jsou následující zábleskové režimy:



Doplňkový záblesk: Blesk odpaluje záblesk při každé expozici snímku.



Redukce efektu červených očí: Použijte pro portréty. Blesk odpaluje záblesk při každé expozici snímku, ale před odpálením záblesku se nejprve rozsvítí světlo předblesku proti červeným očím pro potlačení účinků efektu „červených očí“. Není k dispozici v režimu **Ť**.



Redukce efektu červených očí včetně synchronizace s dlouhými časy: Stejný režim jako „redukce efektu červených očí“ výše, s tím rozdílem, že se automaticky prodlužují časy závěrky, aby se dosáhlo správné expozice pozadí v noci a za nízké hladiny osvětlení. Tento režim použijte v případech, kdy chcete, aby bylo správně exponované pozadí součástí portrétních snímků. Není k dispozici v režimech **S**, **M** a **Ť**.



Synchronizace s dlouhými časy: Stejný režim jako výše uvedený „doplňkový záblesk“, s tím rozdílem, že se automaticky prodlužují časy závěrky, aby se dosáhlo správné expozice pozadí v noci nebo za nízké hladiny osvětlení. Tento režim použijte, pokud chcete správně expozičně zachytit objekt i pozadí. Není k dispozici v režimech **S**, **M** a **Ť**.



Synchronizace s dlouhými časy včetně synchronizace na druhou lamelu: Stejný režim jako „synchronizace na druhou lamelu“ níže, s tím rozdílem, že se automaticky prodlužují časy závěrky, aby se dosáhlo správné expozice pozadí v noci nebo za nízké hladiny osvětlení. Tento režim použijte, pokud chcete správně expozičně zachytit objekt i pozadí. Není k dispozici v režimech **S**, **M** a **Ť**. Po dokončení nastavování se zobrazí nápis **SLOW**.

Synchronizace na druhou lamelu: K odpálení záblesku dojde těsně před zavřením závěrky. Výsledkem je zachycení světelných stop správně za pohyblivými zdroji světla (viz obrázek níže vpravo). Není k dispozici v režimech **P**, **A** a **Ť**.



Synchronizace na první lamelu



Synchronizace na druhou lamelu



Vypnuto: Blesk nepracuje. Není k dispozici v režimu **Ť**.

Měření expozice

Chcete-li aktivovat i-TTL vyvažovaný vyjasňovací záblesk pro digitální jednooké zrcadlovky, vyberte měření expozice Matrix, integrální měření se zdůrazněným středem nebo měření orientované na nejvyšší jasy. Při použití bodového měření expozice se automaticky aktivuje standardní i-TTL záblesk.

Sklopení vestavěného blesku do transportní polohy

Chcete-li šetřit energii v době, kdy blesk nepoužíváte, stiskněte blesk jemně dolů, až zaklapne do aretované transportní polohy.

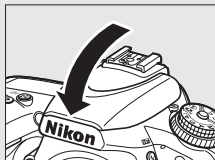

Vestavěný blesk









Abyste zamezili vinětaci, sejměte sluneční clonu objektivu. Minimální pracovní vzdálenost blesku je 0,6 m a blesk nelze používat v makrorozsahu příslušně vybavených objektivů se zoomem. Při použití citlivostí ISO v rozmezí 100 až 12800 je k dispozici i-TTL řízení záblesku; při použití jiných citlivostí se nemusí pro některé pracovní vzdálenosti a pro některé hodnoty clony dosáhnout požadovaných výsledků.



Při použití blesku v režimech sériového snímání ( 103) se při každém stisknutí tlačítka spouště pořídí pouze jeden snímek.

Po expozici několika snímků s bleskem po sobě může dojít ke krátkodobému zablokování spuštění závěrky z důvodu ochrany výbojky blesku. Blesk lze znovu použít po krátké prodlevě.

Časy závěrky dostupné v kombinaci s vestavěným bleskem

V kombinaci s vestavěným bleskem jsou k dispozici následující časy závěrky.

Režim	Čas závěrky
AUTO,  ,  ,  ,  ,  ,  ,  , 	$1/200$ – $1/60$ s
	$1/200$ –1 s
P*, A*	$1/250$ – $1/60$ s
S*	$1/250$ –30 s
M*	$1/250$ –30 s, b u l b, - -





* Časy závěrky až do $1/4000$ s jsou k dispozici v kombinaci s volitelnými blesky s podporou automatické vysoce rychlé FP synchronizace blesku ( 436), při použití možnosti **1/250 s (Auto FP)** nebo **1/200 s (Auto FP)** v uživatelské funkci e1 (**Synchroniz. čas pro blesk**,  345). Při výběru možnosti **1/250 s (Auto FP)** jsou v kombinaci s vestavěným bleskem k dispozici časy závěrky až do $1/250$ s.

Zábleskový režim (řízení záblesku)

Fotoaparát podporuje následující režimy řízení záblesku i-TTL:

- **i-TTL vyvažovaný vyjasňovací záblesk pro digitální jednooké zrcadlovky:** Blesk odpaluje bezprostředně před hlavním zábleskem série téměř neviditelných předzáblesků (měřicí předzáblesky). Předzáblesky odražené od objektů ve všech částech scény jsou zachyceny RGB snímačem 91K (s přibližně 91 000 pixely) a analyzovány ve spojení s množstvím dalších informací z měření expozice Matrix pro získání zábleskové expozice produkující optimální vyvážení mezi hlavním objektem a pozadím, které je exponováno trvalým světlem. Při použití objektivů typu G, E a D je do výpočtu zábleskové expozice zahrnuta rovněž informace o vzdálenosti objektu. Přesnost určení zábleskové expozice lze při použití objektivů bez CPU zvýšit zadáním dat objektivu (ohniskové vzdálenosti a světelnosti; viz strana  235). Není k dispozici při použití bodového měření expozice.
- **Standardní i-TTL záblesk pro digitální jednooké zrcadlovky:** Záblesková expozice je nastavována tak, aby se dosáhlo standardního osvětlení obrazového pole; jas pozadí není brán v úvahu. Tento režim se doporučuje pro snímky, na kterých má být hlavní objekt zdůrazněn na úkor objektů v pozadí, a je vhodný při použití korekce expozice. Standardní i-TTL záblesk se automaticky aktivuje při použití bodového měření expozice.

Zábleskový režim vestavěného blesku lze vybrat pomocí uživatelské funkce e3 (Zábl. režim vestav. blesku, □ 347). Na obrazovce informací se zobrazuje zábleskový režim vestavěného blesku následovně:

	Synchronizace blesku	Auto FP (□ 345)
i-TTL		—
Manuální zábleskový režim		—
Stroboskopický zábleskový režim		—
Režim Řídicí jednotka		

Clona, citlivost a pracovní rozsah blesku

Pracovní rozsah blesku se mění v závislosti na nastavení citlivosti (ekvivalent ISO) a clony.

Hodnoty clony v závislosti na citlivosti ISO								Pracovní rozsah
100	200	400	800	1600	3200	6400	12800	m
1,4	2	2,8	4	5,6	8	11	16	0,7–8,5
2	2,8	4	5,6	8	11	16	22	0,6–6
2,8	4	5,6	8	11	16	22	32	0,6–4,2
4	5,6	8	11	16	22	32	—	0,6–3
5,6	8	11	16	22	32	—	—	0,6–2,1
8	11	16	22	32	—	—	—	0,6–1,5
11	16	22	32	—	—	—	—	0,6–1,1
16	22	32	—	—	—	—	—	0,6–0,8

Nejmenší pracovní vzdálenost vestavěného blesku je 0,6 m.



V režimu **P** je nejmenší použitelné zaclonění (nejnižší clonové číslo) limitováno použitou citlivostí ISO, jak je vyobrazeno níže:

Nejmenší zaclonění v závislosti na citlivosti ISO:							
100	200	400	800	1600	3200	6400	12800
2,8	3,5	4	5	5,6	7,1	8	10

Pokud je světelnost objektivu nižší, než je uvedeno výše, je nejmenší zaclonění rovné světelnosti objektivu.

Viz také

Informace o blokování zábleskové expozice (FV) pro objekt změřený před změnou kompozice snímku viz strana 190.

Informace o režimu automatické vysoce rychlé FP synchronizace blesku a volbě synchronizačního času pro práci s bleskem viz uživatelská funkce e1 (**Synchroniz. čas pro blesk**,  345). Informace o volbě nejdelšího času závěrky dostupného pro práci s bleskem viz uživatelská funkce e2 (**Čas záv. pro práci s bleskem**,  346). Informace o řízení záblesku a použití vestavěného blesku v režimu řídicí jednotky viz uživatelská funkce e3 (**Zábl. režim vestav. blesku**,  347).

Informace o použití volitelných blesků viz strana 433.

Korekce zábleskové expozice

(pouze režimy P, S, A, M a SCENE)

Korekce zábleskové expozice slouží k úpravě zábleskové expozice o -3 EV až $+1$ EV v krocích po $1/3$ EV, tj. ke změně jasu hlavního objektu vzhledem k pozadí snímku. Záblesková expozice může být zvýšena pro světlejší zobrazení hlavního objektu nebo snížena pro redukci nežádoucích jasů a reflexů.

Stiskněte tlačítko  a otáčejte pomocným příkazovým voličem, dokud se na kontrolním panelu, v hledáčku nebo na obrazovce informací nezobrazí požadovaná hodnota. Obecně platí, že kladné hodnoty korekce produkují světlejší hlavní objekt a záporné hodnoty korekce produkují tmavší hlavní objekt.

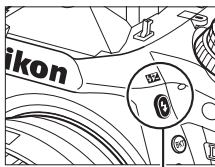

Tlačítko 

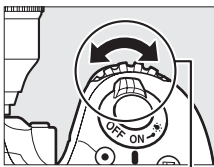

Pomocný příkazový volič



Kontrolní panel

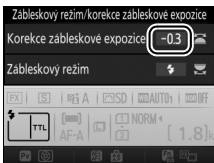

Obrazovka informací



± 0 EV





$-0,3$ ($-1/3$) EV



$+1$ EV

(stisknuté tlačítko )

Při použití jiné hodnoty než $\pm 0,0$ se po uvolnění tlačítka  (**EV**) zobrazí na kontrolním panelu a v hledáčku symbol . Aktuální hodnotu korekce zábleskové expozice lze zkontrolovat stisknutím tlačítka  (**EV**).

Normální zábleskovou expozici lze obnovit nastavením korekce zábleskové expozice na hodnotu $\pm 0,0$. Korekce zábleskové expozice není resetována vypnutím fotoaparátu.

Volitelné blesky

Korekce zábleskové expozice nastavená na volitelném blesku se přičítá ke korekci zábleskové expozice nastavené na fotoaparátu.

Viz také

Informace o volbě velikosti kroku pro nastavení korekce zábleskové expozice viz uživatelská funkce b2 (**Krok nastavení expozice (EV)**, □ 333). Informace o způsobu použití korekce zábleskové expozice společně s korekcí expozice viz uživatelská funkce e4 (**Kor. exp. při použití blesku**, □ 353). Informace o automatické změně zábleskové expozice u série snímků viz strana 202.







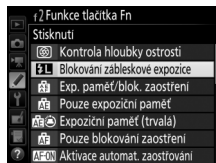

Blokování zábleskové expozice

Tato funkce se používá pro zablokování zábleskové expozice a umožňuje změnit kompozici snímku beze změny zábleskové expozice. Zaručuje tak správnou expozici hlavního objektu i v případech, že se tento objekt nenachází uprostřed obrazu. Záblesková expozice se automaticky změní při změně nastavení citlivosti ISO a clony.

Chcete-li použít blokování zábleskové expozice:

- 1 Přidělte blokování zábleskové expozice ovládacímu prvku fotoaparátu.** Vyberte možnost **Blokování zábleskové expozice** jako možnost „stisknutí“ v uživatelské funkci f2 (**Funkce tlačítka Fn**, □ 356), f3 (**Funkce tl. hloubky ostrosti**, □ 361) nebo f4 (**Funkce tlačítka AE-L/AF-L**, □ 361).



- 2 Vyklopte blesk.** V režimech **P**, **S**, **A**, **M** a **TI** lze blesk vyklopit stisknutím tlačítka . V režimech , , , , , , a  se blesk v případě potřeby vyklopí automaticky.

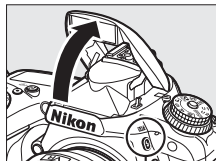

Tlačítko 

- 3 Zaostřete.** Umístěte hlavní objekt do středu obrazového pole a namáčknutím tlačítka spouště do poloviny zaostřete.



4 Zablokujte zábleskovou expozici.

Po kontrole zobrazení indikace připravenosti k záblesku (⚡) v hledáčku stiskněte tlačítko vybrané v kroku 1. Blesk spustí měřící předzáblesk pro zjištění správné zábleskové expozice. Zábleskový výstup (záblesková expozice) se zablokuje na dané úrovni a v hledáčku se zobrazí symbol blokování zábleskové expozice (⚡).



5 Změňte kompozici snímku.



6 Exponujte.

Stiskněte tlačítko spouště zbývající část jeho chodu až na doraz pro expozici snímku. Další snímky lze v případě potřeby pořídít bez zrušení blokování zábleskové expozice.

7 Zrušte blokování zábleskové expozice.

Stisknutím tlačítka vybraného v kroku 1 zrušte blokování zábleskové expozice. Zkontrolujte, jestli se v hledáčku nadále nezobrazuje symbol blokování zábleskové expozice (⚡).

Použití blokování zábleskové expozice v kombinaci s vestavěným bleskem

Blokování zábleskové expozice je k dispozici v kombinaci s vestavěným bleskem pouze při výběru možnosti **TTL** v uživatelské funkci e3 (**Zábl. režim vestav. blesku**,  347).

Použití blokování zábleskové expozice v kombinaci s volitelnými blesky

Funkce blokování zábleskové expozice je k dispozici rovněž v kombinaci s volitelnými blesky v zábleskovém režimu TTL a (jso-li podporovány) v zábleskových režimech A a AA s měřicími předzáblesky. Mějte na paměti, že v případě výběru režimu řídicí jednotky v uživatelské funkci e3 (**Zábl. režim vestav. blesku**,  347) musíte nastavit zábleskový režim blesku Master a minimálně jedné skupiny blesků Remote na TTL nebo AA.

Měření expozice

Oblasti měření expozice pro funkci blokování zábleskové expozice při použití volitelných blesků jsou následující:

Blesk	Zábleskový režim	Měřená oblast
Samostatný volitelný blesk	i-TTL	5mm kruhová ploška uprostřed obrazového pole
	AA	Oblast měřená expozimetrem pro měření zábleskové expozice
Použitý s dalšími blesky (pokrokové bezdrátové osvětlení)	i-TTL	Celý snímek
	AA	Oblast měřená expozimetrem pro měření zábleskové expozice
	A (blesk Master)	

Fotografování s dálkovým ovládáním

Použití volitelného dálkového ovládání ML-L3

Volitelné dálkové ovládání ML-L3 (☐ 444) lze použít k potlačení chvění fotoaparátu nebo k pořizování autoportrétů.



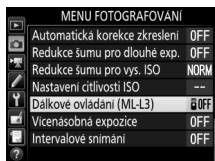

1 Vyberte položku **Dálkové ovládání (ML-L3)**.

V menu fotografování vyberte položku **Dálkové ovládání (ML-L3)** a stiskněte tlačítko .



2 Vyberte režim dálkového ovládání.

Vyberte jednu z následujících možností a stiskněte tlačítko .

Možnost	Popis
 Dálkové ovládání se zpožděním	Závěrka je spuštěna 2 s po stisknutí tlačítka spouště na dálkovém ovládání ML-L3.
 Dálkové ovl. s rychlou reakcí	Závěrka je spuštěna při stisknutí tlačítka spouště na dálkovém ovládání ML-L3.
 Dálk. ovl. s předsklop. zrcadla	Jedním stisknutím tlačítka spouště na dálkovém ovládání ML-L3 se sklopí zrcadlo do horní polohy, dalším stisknutím tlačítka spouště se pořídí snímek. Tato možnost předchází rozmazání snímků vlivem pohybu fotoaparátu při sklopení zrcadla.
 Vypnuto	Závěrku nelze spustit pomocí dálkového ovládání ML-L3.

3 Vytvořte kompozici snímku.

Fotoaparát upevněte na stativ nebo ho umístěte na pevnou, vodorovnou plochu.

4 Exponujte.

Ze vzdálenosti 5 m nebo menší namiřte vysílač na dálkovém ovládní ML-L3 na jeden z infračervených přijímačů fotoaparátu (☐ 2, 4) a stiskněte tlačítko spouště na dálkovém ovládní ML-L3.

V režimu dálkového ovládní se zpožděním se na dobu asi dvou sekund před tím, než dojde ke spuštění závěrky, rozsvítí kontrolka samospouště. V režimu dálkového ovládní s rychlou reakcí blikne po expozici snímku kontrolka samospouště. V režimu dálkového ovládní s předsklopením zrcadla se prvním stisknutím tlačítka spouště na dálkovém ovládní ML-L3 sklopí zrcadlo do horní polohy; k expozici snímku a bliknutí kontrolky samospouště dojde po uplynutí 30 s nebo po druhém stisknutí tlačítka spouště.

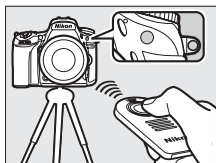



Snímací režim

Při použití volitelného dálkového ovládní ML-L3 je ignorován snímací režim nastavený pomocí voliče snímacích režimů (☐ 103) a upřednostní se možnost vybraná v poloze **Dálkové ovládní (ML-L3)** v menu fotografování.

Před použitím volitelných dálkových ovládní ML-L3

Před prvním použitím dálkového ovládní odstraňte z baterie čirou plastovou izolační fólii.

Použití vestavěného blesku

Před fotografováním s bleskem v režimech s manuálním vyklopením blesku (☐ 182) vyklepnete blesk do pracovní polohy stisknutím tlačítka  ( 182) a vyčkejte zobrazení indikace  v hledáčku (☐ 11). Dojde-li k vyklopení blesku v okamžiku, kdy je aktivní režim dálkového ovládání, fotografování se přeruší. Je-li při expozici nutný blesk, reaguje fotoaparát na tlačítko spouště na dálkovém ovládání ML-L3 až po nabití blesku. Při použití režimů s automatickým vyklopením blesku (☐ 180) se blesk začne nabíjet v okamžiku aktivace režimu dálkového ovládání; jakmile je blesk nabitý, dojde v případě potřeby k jeho automatickému vyklopení a k odpálení záblesku při expozici.

V zábleskových režimech s podporou redukce efektu červených očí svítí po dobu přibližně jedné sekundy před spuštěním závěrky světlo předblesku proti červeným očím. V režimu dálkového ovládání se zpožděním se na dobu asi dvou sekund rozsvítí kontrolka samospouště a poté se na dobu jedné sekundy před spuštěním závěrky rozsvítí světlo předblesku proti červeným očím.

Zaostřování v režimu dálkového ovládání

Fotoaparát nezaostřuje kontinuálně při použití kontinuálního zaostřování; mějte však na paměti, že bez ohledu na vybraný režim automatického zaostřování můžete zaostřit namáčknutím tlačítka spouště do poloviny před fotografováním. Při použití režimu automatické volby režimu činnosti automatického zaostřování nebo režimu jednorázového zaostření, resp. při nastavení fotoaparátu do režimu živého náhledu při použití režimu dálkového ovládání se zpožděním či dálkového ovládání s rychlou reakcí zaostří fotoaparát automaticky před fotografováním; není-li fotoaparát schopen zaostřit při fotografování s využitím hledáčku, vrátí se bez spuštění závěrky do pohotovostního režimu.

Dálkové ovládání s předsklopením zrcadla

Pokud je zrcadlo v horní poloze, nelze vytvořit kompozici snímku v hledáčku a nelze použít automatické zaostřování a měření expozice.

Ukončení režimu dálkového ovládání

Režim dálkového ovládání se automaticky zruší, pokud snímek není pořízen před uplynutím doby vybrané v uživatelské funkci c5 (**Aktivita dálk. ovládání (ML-L3)**, ☐ 337), pokud je vybrána možnost **Vypnuto** v položce **Dálkové ovládání (ML-L3)** či proveden dvoutlačítkový reset (☐ 199), resp. pokud jsou možnosti pro fotografování resetovány pomocí menu **Reset menu fotografování** (☐ 311).

Funkce tlačítka spouště

Je-li vybrána možnost **Záznam videosekvencí** v uživatelské funkci g4 (**Funkce tlačítka spouště**, □ 373), nelze dálkové ovládání ML-L3 použít při otočení voliče živého náhledu do polohy .

Zakryjte hledáček

Abyste zabránili ovlivnění expozice nebo snímků světlem vnikajícím do hledáčku, sejměte gumovou očníci a před fotografováním zakryjte hledáček dodávanou krytkou okuláru hledáčku (□ 107).

Viz také

Informace o volbě doby, po kterou fotoaparát zůstává v pohotovostním režimu a čeká na signál z dálkového ovládání, viz uživatelská funkce c5 (**Aktivita dálk. ovládání (ML-L3)**; □ 337). Informace o nastavení zvukové signalizace (pípání) spouštěné při použití dálkového ovládání viz uživatelská funkce d1 (**Pípnutí**; □ 338).

Bezdrátová dálková ovládání

Při použití fotoaparátu v kombinaci s bezdrátovými dálkovými ovládacími WR-1 (☐ 444) a WR-R10/WR-T10 (☐ 444) pracují tlačítka spouště na dálkových ovládacích WR-1 a WR-T10 stejně jako tlačítka spouště na fotoaparátu a umožňují dálkové sériové snímání a dálkové fotografování se samospouští.

Bezdrátová dálková ovládání WR-1

Dálkové ovládání WR-1 může pracovat jako vysílač nebo přijímač a používá se v kombinaci s dalším dálkovým ovládacím WR-1 nebo s bezdrátovým dálkovým ovládacím WR-R10 či WR-T10. Dálkové ovládání WR-1 lze například připojit do konektoru pro připojení příslušenství a použít jako přijímač, což umožní měnit nastavení fotoaparátu nebo dálkově spouštět závěrku pomocí dalšího dálkového ovládacího WR-1 pracujícího jako vysílač.

Bezdrátová dálková ovládání WR-R10/WR-T10

V případě připojení dálkového ovládacího WR-R10 (vysílač/přijímač) k fotoaparátu lze závěrku spouštět pomocí dálkového ovládacího WR-T10 (vysílač).

Další možnosti pro fotografování

Fotografování s využitím hledáčku: Tlačítko **i**

Stisknutím tlačítka **i** během fotografování s využitím hledáčku se zobrazí menu s následujícími položkami:

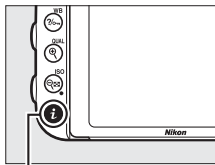

Tlačítko **i**





Položka	
Volba obrazového pole	110
Předvolby Picture Control	165
Active D-Lighting	175
HDR (vysoký dynamický rozsah)	177
Dálkové ovládání (ML-L3)	193

Položka	
Funkce tlačítka Fn	356
Funkce tl. hloubky ostrosti	361
Funkce tlačítka AE-L/AF-L	361
Redukce šumu pro dlouhé exp.	317
Redukce šumu pro vys. ISO	317

Pro opuštění menu tlačítka **i** a návrat k obrazovce režimu fotografování znovu stiskněte tlačítko **i**.

Dvoutlačítkový reset: Obnovení výchozích nastavení

U níže uvedených nastavení fotoaparátu lze současným stisknutím a podržením tlačítek  (ISO) a  po dobu delší než dvě sekundy obnovit výchozí nastavení (tlačítka jsou označena zelenou tečkou). Během resetování nastavení se krátce vypne kontrolní panel.

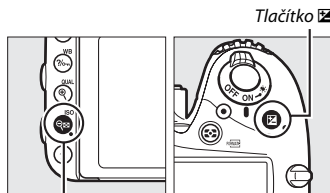

Tlačítko  (ISO)

Tlačítko 

Položka	Výchozí nastavení	
Kvalita obrazu	JPEG Normální	115
Velikost obrazu	Velký (L)	118
Vyvážení bílé barvy	Automaticky > Normálně	145
Jemné vyvážení	A-B: 0, G-M: 0	149
Nastavení předvoleb Picture Control ¹	Nezměněno	165
HDR (vysoký dynamický rozsah)	Vypnuto ²	177
Nastavení citlivosti ISO		
Citlivost ISO		
P, S, A, M	100	134
Ostatní režimy	Automaticky	
Automat. regulace citl. ISO	Vypnuto	136
Dálkové ovládání (ML-L3)	Vypnuto	193
Intervalové snímání	Vypnuto ³	222

Položka	Výchozí nastavení	
Automatické zaostřování (hledáček)		
Režim automatického zaostřování		
	AF-S	121
Ostatní režimy	AF-A	
Režim činnosti zaostřovacích polí		
	Jednotlivá zaostřovací pole	123
	Dynamická volba zaostřovacích polí (51 polí)	
 P, S, A, M	Automatická volba zaostřovacích polí	
Automatické zaostřování (živý náhled/videosekvence)		
Režim automatického zaostřování		57
Režim činnosti zaostřovacích polí		
	Velkoplošná zaostřovací pole	58
	Standardní zaostřovací pole	
	Zaostřování s detekcí tváří	
Zaostřovací pole ⁴	Střední	127
Kontrola expozice	Vypnuto	62
Motor. nast. clony multif. voličem	Zakázat	72
Zobrazení nejvyšších jasů	Vypnuto	72
Hlasitost sluchátek	15	72
Měření expozice	Matrix	139
Expoziční paměť (trvalá)	Vypnuto	129, 141
Bracketing	Vypnuto ⁵	202
Korekce zábleskové expozice	Vypnuto	188
Korekce expozice	Vypnuto	143
Opožděné spuštění závěrky	Vypnuto	339

Položka	Výchozí nastavení	
Zábleskový režim		
	Automatická aktivace blesku	
	Automatická aktivace blesku + redukce efektu červených očí	181,
	Automatická aktivace blesku + synchronizace s dlouhými časy	183
TI, P, S, A, M	Doplňkový záblesk	
Blokování zábleskové expozice	Vypnuto	190
Vícenásobná expozice	Vypnuto ⁶	216
Flexibilní program	Vypnuto	89
+ NEF (RAW)	Vypnuto	357

- 1 Pouze aktuální předvolba Picture Control.
- 2 Nastavení úrovně funkce HDR není resetováno.
- 3 Pokud aktuálně probíhá intervalové snímání, fotografování se ukončí. Čas spuštění, interval mezi snímky, počet intervalů, počet snímků a vyrovnání expozice nejsou resetovány.
- 4 Pokud je nastaven režim činnosti zaostřovacích polí Automatická volba zaostřovacích polí, zaostřovací pole se nezobrazují.
- 5 Počet snímků je resetován na nulu. Krok bracketingu je resetován na 1 EV (expoziční/zábleskový bracketing) nebo 1 (bracketing vyvážení bílé barvy). Pro druhý snímek ve dvousnímkovém programu bracketingu ADL je vybrána možnost nastavení funkce ADL  **A Automaticky**.
- 6 Pokud je aktuálně v činnosti vícenásobná expozice, fotografování se ukončí a kombinovaný snímek se vytvoří z doposud pořízených snímků vícenásobné expozice. Nastavení expozičního podílu a počtu snímků nejsou resetována.

Bracketing automaticky lehce mění během expozice série snímků u každého snímku expozici, zábleskovou expozici, nastavení funkce Active D-Lighting (ADL) nebo vyvážení bílé barvy. Tuto funkci použijte v situacích, kdy je obtížné určit správnou expozici, zábleskovou expozici (pouze zábleskový režim i-TTL a – v případě dostupnosti – zábleskový režim AA; viz strany 185, 347 a 435), vyvážení bílé barvy nebo nastavení funkce Active D-Lighting a kdy není čas na kontrolu výsledků a úpravu nastavení u každého snímku. Rovněž takto můžete experimentovat s různými nastaveními fotoaparátu při fotografování stejného objektu.

■ Expoziční a zábleskový bracketing

Mění expozici a/nebo zábleskovou expozici u série snímků.



Expozice upravena o:
0 EV



Expozice upravena o:
-1 EV



Expozice upravena o:
+1 EV

1 Vybte zábleskový nebo expoziční bracketing.

Vybte uživatelskou funkci e6 (**Nastavení bracketingu**) v menu uživatelských funkcí, vyberte některou možnost a stiskněte tlačítko **OK**. Chcete-li měnit současně úroveň expozice trvalým osvětlením i zábleskem, vyberte možnost **Expozice a záblesková expozice**; chcete-li měnit pouze expozici trvalým osvětlením, vyberte možnost **Expozice**; chcete-li měnit pouze expozici zábleskem, vyberte možnost **Záblesková expozice**.

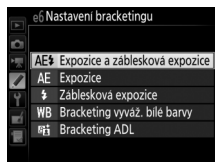
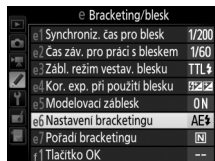

2 Vyberte počet snímků.

Stisknutím tlačítka **BKT** a otáčením hlavního příkazového voliče vyberte počet snímků sekvence bracketingu. Počet snímků se zobrazí na obrazovce informací a kontrolním panelu.

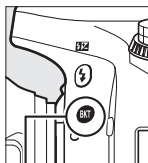

Tlačítko **BKT**



Hlavní příkazový volič



Indikace expozičního a zábleskového bracketingu

Obrazovka informací

Při použití nenulového nastavení se na kontrolním panelu zobrazuje symbol **BKT**.

V hledáčku se zobrazuje symbol **BKT**,

zatímco na obrazovce informací se zobrazuje indikace bracketingu a symbol typu bracketingu: **AE-BKT** (expoziční a zábleskový bracketing), **AE-BKT** (pouze expoziční bracketing) nebo **L-BKT** (pouze zábleskový bracketing).



3 Vyberte velikost kroku bracketingu.

Stisknutím tlačítka **BKT** a otáčením pomocného příkazového voliče vyberte velikost kroku bracketingu.

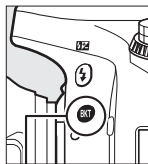

Tlačítka **BKT**



Pomocný
příkazový volič

Krok bracketingu

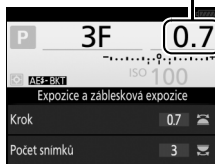

Obrazovka informací

Ve výchozím nastavení lze volit krok pro nastavení rozptylu bracketingu v hodnotách 0,3 ($\frac{1}{3}$), 0,7 ($\frac{2}{3}$), 1, 2, a 3 EV. V seznamu níže jsou uvedeny programy bracketingu s krokem pro nastavení rozptylu 0,3 ($\frac{1}{3}$) EV.

Obrazovka informací	Počet snímků	Pořadí bracketingu (v EV)
0F 0.3 -.....o.....+	0	0
+3F 0.3 -.....o;:.....+	3	0/+0,3/+0,7
-3F 0.3 -.....;:o.....+	3	0/-0,7/-0,3
+2F 0.3 -.....o;.....+	2	0/+0,3
-2F 0.3 -.....;o.....+	2	0/-0,3
3F 0.3 -.....;o;.....+	3	0/-0,3/+0,3
5F 0.3 -.....;:o;.....+	5	0/-0,7/-0,3/+0,3/+0,7
7F 0.3 -.....;:o;:.....+	7	0/-1,0/-0,7/-0,3/+0,3/+0,7/+1,0
9F 0.3 -.....;:o;:;.....+	9	0/-1,3/-1,0/-0,7/-0,3/+0,3/+0,7/+1,0/+1,3

Mějte na paměti, že v případě krokování expozice po 2 EV a více je maximální počet snímků 5; je-li v kroku 2 zvolena vyšší hodnota, počet snímků se automaticky nastaví na 5.

4 Vytvořte kompozici snímku, zaostřete a exponujte.

Fotoaparát při expozici snímků mění expozici a/nebo zábleskovou expozici v souladu se zvoleným programem bracketingu. Úpravy expozice se přičtou k úpravám provedeným pomocí korekce expozice (viz strana 143).



Během činnosti bracketingu se zobrazuje indikace průběhu bracketingu. Po expozici každého snímku zmizí z indikace jeden segment.

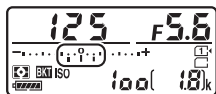

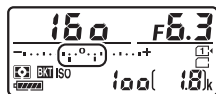

Počet snímků: 3; krok: 0,7



Indikace po expozici prvního snímku

Viz také

Informace o volbě velikosti kroku viz uživatelská funkce b2 (**Krok nastavení expozice (EV)**,  333). Informace o volbě pořadí bracketingu viz uživatelská funkce e7 (**Pořadí bracketingu**,  354).

■ Zrušení bracketingu

Chcete-li zrušit funkci bracketingu, stiskněte tlačítko **BKT** a otáčejte hlavním příkazovým voličem, dokud není počet snímků sekvence bracketingu nulový (**0F/0F**) a nadále se nezobrazují indikace expozičního/zábleskového bracketingu. Při následné aktivaci bracketingu se obnoví naposled použitý program bracketingu. Bracketing lze zrušit rovněž provedením dvoutlačítkového resetu (**□ 199**), v tomto případě se však při následné aktivaci bracketingu neobnoví naposled použitý program bracketingu.

🔍 Expoziční a zábleskový bracketing

V režimech sériového snímání (**□ 103**) se fotografování pozastaví po pořízení snímků v počtu určeném programem bracketingu. Pořizování snímků se obnoví dalším stisknutím tlačítka spouště. V režimu samospouště pořídí fotoaparát při každém stisknutí tlačítka spouště snímky v počtu vybraném v kroku 2 na straně 203, a to bez ohledu na možnost vybranou v uživatelské funkci **c3 (Samospoušť) > Počet snímků** (**□ 337**); interval mezi pořízením jednotlivých snímků je však určen nastavením uživatelské funkce **c3 (Samospoušť) > Interval mezi snímky**. Při použití ostatních režimů se při každém stisknutí tlačítka spouště pořídí jeden snímek.

Pokud dojde k zaplnění paměťové karty před pořízením všech snímků sekvence, lze pořizování dalších snímků obnovit od následujícího snímku v rámci sekvence po výměně paměťové karty nebo po vymazání některých snímků a uvolnění místa na paměťové kartě. Dojde-li k vypnutí fotoaparátu před expozicí všech snímků sekvence, pokračuje sekvence bracketingu při příštím zapnutí fotoaparátu dalším snímkem.

Expoziční bracketing

Fotoaparát upravuje expozici změnou času závěrky a clony (režim **P**), clony (režim **S**) nebo času závěrky (režimy **A** a **M**). Pokud je vybrána možnost **Zapnuto** v položce **Nastavení citlivosti ISO > Automat. regulace citl. ISO** (☐ 136) v režimech **P**, **S** a **A**, fotoaparát automaticky změní nastavení citlivosti ISO pro dosažení optimální expozice v případě, že dojde k překročení limitů expozičního systému fotoaparátu; v režimu **M** fotoaparát nejprve použije automatickou regulaci citlivosti ISO pro získání expozice co nejbližší optimální hodnotě a poté tuto expozici upravuje změnou času závěrky.

■ Bracketing vyvážení bílé barvy

Fotoaparát vytvoří několik kopií každého snímku, vždy s jiným nastavením vyvážení bílé barvy. Více informací o vyvážení bílé barvy viz strana 145.

- 1 Vyberte bracketing vyvážení bílé barvy.** Vyberte možnost **Bracketing vyváž. bílé barvy** v uživatelské funkci e6 **Nastavení bracketingu**.

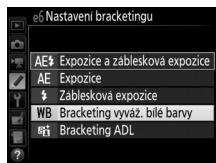

- 2 Vyberte počet snímků.**

Stisknutím tlačítka **BKT** a otáčením hlavního příkazového voliče vyberte počet snímků sekvence bracketingu. Počet snímků se zobrazí na obrazovce informací a kontrolním panelu.

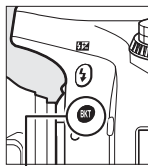

Tlačítko **BKT**



Hlavní příkazový volič



Indikace bracketingu vyvážení bílé barvy

Obrazovka informací

Při použití nenulového nastavení se na kontrolním panelu a v hledáčku zobrazují symboly **BKT** a **BKT**; na obrazovce informací se zobrazuje symbol **WB-BKT** a indikace bracketingu.



3 Vyberte velikost kroku vyvážení bílé barvy.

Stiskněte tlačítko **BKT** a otáčením pomocného příkazového voliče vyberte krok z možností 1 (5 miredů; □ 151), 2 (10 miredů) a 3 (15 miredů). Hodnota **B** označuje podíl modré, hodnota **A** označuje podíl žluté (□ 149).

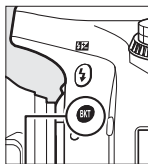

Tlačítko **BKT**



Pomocný
příkazový volič

Krok vyvážení bílé barvy



Obrazovka informací

V seznamu níže jsou uvedeny programy bracketingu s krokem pro nastavení rozptylu 1.

Obrazovka informací	Počet snímků	Krok vyvážení bílé barvy	Pořadí bracketingu
B2F 1 +.....;.....+	2	1 B	0/1 B
A2F 1 +.....;.....+	2	1 A	0/1 A
3F 1 +.....;.....+	3	1 A, 1 B	0/1 A/1 B

4 Vytvořte kompozici snímku, zaostřete a exponujte.

Z každého pořízeného snímku se vytvoří množství kopií v počtu určeném programem bracketingu a každá kopie bude mít odlišné vyvážení bílé barvy. Úpravy vyvážení bílé barvy se přičtou k úpravám vyvážení bílé barvy provedeným pomocí jemného vyvážení bílé barvy.



Pokud je počet snímků v programu bracketingu větší než počet zbývajících snímků, bliká na kontrolním panelu nápis **FULL** a symbol odpovídající paměťové karty, v hledáčku bliká nápis **Ful** (viz obrázek vpravo) a zablokuje se závěrka. Pořizování snímků lze zahájit až po vložení nové paměťové karty.

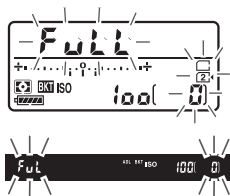

■ Zrušení bracketingu

Chcete-li zrušit funkci bracketingu, stiskněte tlačítko **BKT** a otáčejte hlavním příkazovým voličem, dokud není počet snímků sekvence bracketingu nulový (**0F/0F**) a nadále se nezobrazují indikace bracketingu vyvážení bílé barvy. Při následné aktivaci bracketingu se obnoví naposled použitý program bracketingu. Bracketing lze zrušit rovněž provedením dvoutlačítkového resetu (☐ 199), v tomto případě se však při následné aktivaci bracketingu neobnoví naposled použitý program bracketingu.

🔍 Bracketing vyvážení bílé barvy

Bracketing vyvážení bílé barvy není dostupný při nastavení kvality obrazu NEF (RAW). Výběrem možnosti **NEF (RAW)**, **NEF (RAW) + JPEG Jemný**, **NEF (RAW) + JPEG Normál.** nebo **NEF (RAW) + JPEG Základní** se bracketing vyvážení bílé barvy zruší.

Bracketing vyvážení bílé barvy ovlivní pouze barevnou teplotu (osa žlutá-modrá na obrazovce jemného vyvážení bílé barvy, ☐ 149). Na ose zelená-purpurová nebudou provedeny žádné úpravy.

V režimu samospouště (☐ 106) dojde při každém spuštění závěrky k vytvoření kopií v počtu specifikovaném v programu bracketingu vyvážení bílé barvy, a to bez ohledu na nastavení uživatelské funkce c3 (**Samospoušť**) > **Počet snímků** (☐ 337).

Pokud je fotoaparát vypnut ve chvíli, kdy svítí kontrolka přístupu na paměťovou kartu, vypne se až poté, co se uloží všechny snímky sekvence bracketingu.

■ Bracketing ADL

Fotoaparát mění během expozice série snímků nastavení funkce Active D-Lighting. Více informací o funkci Active D-Lighting viz strana 175.

- 1** Vyberte možnost Bracketing ADL.
Vyberte možnost **Bracketing ADL** v uživatelské funkci e6 **Nastavení bracketingu**.

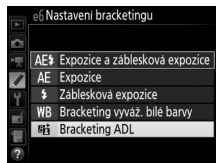

- 2** Vyberte počet snímků.
Stisknutím tlačítka **BKT** a otáčením hlavního příkazového voliče vyberte počet snímků sekvence bracketingu. Počet snímků se zobrazí na obrazovce informací a kontrolním panelu.

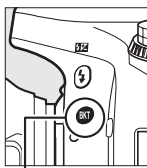

Tlačítko **BKT**



Hlavní příkazový volič

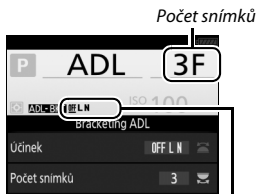

Úroveň bracketingu **ADL**
Obrazovka informací

Při použití nenulového nastavení se na kontrolním panelu a v hledáčku zobrazují symboly **BKT** a **BKT**; na obrazovce informací se zobrazuje symbol **ADL-BKT** a úroveň bracketingu.

Vyberete-li dva snímky, pořídí fotoaparát jeden snímek bez použití funkce Active D-Lighting a jeden snímek s aktuálním nastavením funkce Active D-Lighting. Chcete-li pořizovat série snímků s nastavením funkce Active D-Lighting na možnost **Vypnuto**, **Nízký** a **Normální** (tři snímky), **Vypnuto**, **Nízký**, **Normální** a **Vysoký** (čtyři snímky) nebo **Vypnuto**, **Nízký**, **Normální**, **Vysoký** a **Velmi vysoký** (pět snímků), vyberte tři až pět snímků. Vyberete-li více než dva snímky, pokračujte krokem 4.

3 Vyberte možnost Active D-Lighting.

Stisknutím tlačítka **BKT** a otáčením pomocného příkazového voliče vyberte možnost Active D-Lighting.

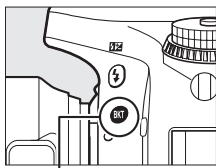



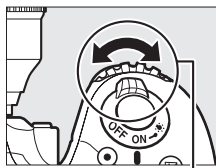





Tlačítko **BKT**

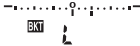

Pomocný příkazový volič

Indikace funkce Active D-Lighting se zobrazuje na obrazovce informací a kontrolním panelu.

Active D-Lighting	Obrazovka informací	Indikace na kontrolním panelu
 A Automaticky	<u>OFF</u> AUTO	
 L Nízký	<u>OFF</u> L	
 N Normální	<u>OFF</u> N	
 H Vysoký	<u>OFF</u> H	
 H⁺ Velmi vysoký	<u>OFF</u> H ⁺	

4 Vytvořte kompozici snímku, zaostřete a exponujte.

Fotoaparát při expozici každého snímku změní nastavení funkce Active D-Lighting v souladu se zvoleným programem bracketingu. Během činnosti bracketingu se zobrazuje indikace průběhu bracketingu. Po expozici každého snímku zmizí z indikace jeden segment.

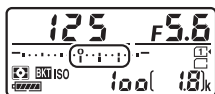

Počet snímků: 3

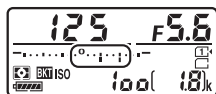

Indikace po expozici prvního snímku

■ Zrušení bracketingu

Chcete-li zrušit funkci bracketingu, stiskněte tlačítko **BKT** a otáčejte hlavním příkazovým voličem, dokud není počet snímků sekvence bracketingu nulový (**0F/0F**) a nadále se nezobrazují indikace bracketingu ADL. Při následné aktivaci bracketingu se obnoví naposled použitý program bracketingu. Bracketing lze zrušit rovněž provedením dvoutlačítkového resetu (☐ 199), v tomto případě se však při následné aktivaci bracketingu neobnoví naposled použitý program bracketingu.

🔍 Bracketing ADL

V režimech sériového snímání (☐ 103) se fotografování pozastaví po pořízení snímků v počtu určeném programem bracketingu. Pořizování snímků se obnoví dalším stisknutím tlačítka spouště. V režimu samospouště pořídí fotoaparát při každém stisknutí tlačítka spouště snímky v počtu vybraném v kroku 2 na straně 212, a to bez ohledu na možnost vybranou v uživatelské funkci c3 (**Samospoušť**) > **Počet snímků** (☐ 337); interval mezi pořízením jednotlivých snímků je však určen nastavením uživatelské funkce c3 (**Samospoušť**) > **Interval mezi snímky**. Při použití ostatních režimů se při každém stisknutí tlačítka spouště pořídí jeden snímek.

Pokud dojde k zaplnění paměťové karty před pořízením všech snímků sekvence, lze pořizování dalších snímků obnovit od následujícího snímku v rámci sekvence po výměně paměťové karty nebo po vymazání některých snímků a uvolnění místa na paměťové kartě. Dojde-li k vypnutí fotoaparátu před expozicí všech snímků sekvence, pokračuje sekvence bracketingu při příštím zapnutí fotoaparátu dalším snímkem.

Chcete-li zaznamenat na jediném snímku sérii dvou nebo tří expozic, postupujte podle níže uvedených kroků. Funkce vícenásobné expozice může pracovat s daty RAW z obrazového snímače fotoaparátu a produkovat tak výrazně lepší barvy než softwarově generované prolínačky.

■ Vytvoření vícenásobné expozice

Vícenásobné expozice nelze zaznamenávat v režimu živého náhledu. Před dalším pokračováním ukončete živý náhled. Mějte na paměti, že ve výchozím nastavení se fotografování automaticky ukončí a vícenásobná expozice zaznamenaná v případě, že není po dobu 30 s provedena žádná operace.

■ Prodloužené doby záznamu

Při použití intervalu mezi expozicemi jednotlivých snímků delšího než 30 s prodlužte pomocí uživatelské funkce c2 (**Časovač pohotovost. režimu**, □ 336) zpoždění před automatickým vypnutím expozimetru. Maximální interval mezi expozicemi je o 30 s delší než možnost vybraná v uživatelské funkci c2. Pokud se během přehrávání nebo práce s menu vypne monitor a není provedena žádná operace po dobu 30 s od doběhnutí časovače pohotovostního režimu, fotografování se ukončí a vícenásobná expozice se vytvoří z doposud provedených expozic.

1 Vyberte položku **Vícenásobná expozice**.

V menu fotografování vyberte položku **Vícenásobná expozice** a stiskněte tlačítko

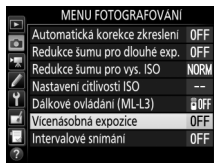

2 Vyberte režim.

Vyberte položku **Režim vícenásobné expozice** a stiskněte tlačítko .

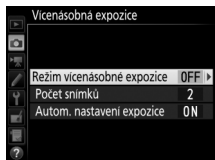

Vyberte jednu z následujících možností a stiskněte tlačítko .

- **Chcete-li pořídit sérii vícenásobných expozic**, vyberte možnost **ON Zapnuto (série)**. Funkce vícenásobné expozice zůstává aktivní až do výběru možnosti **Vypnuto** v položce **Režim vícenásobné expozice**.
- **Chcete-li pořídit jednu vícenásobnou expozici**, vyberte možnost **Zapnuto (jeden snímek)**. Po vytvoření jednoho snímku vícenásobné expozice se automaticky obnoví normální fotografování.
- **Chcete-li se vrátit zpět bez vytvoření dalších snímků vícenásobné expozice**, vyberte možnost **Vypnuto**.

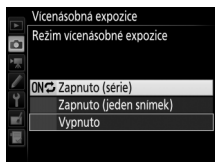



Je-li vybrána možnost **Zapnuto (série)** nebo **Zapnuto (jeden snímek)**, zobrazuje se na kontrolním panelu symbol .



3 Vyberte počet snímků.

Vyberte položku **Počet snímků** a stiskněte tlačítko .

Stisknutím tlačítek  a  vyberte počet expozičních, které se zkombinují a vytvoří jeden snímek, a poté stiskněte tlačítko .

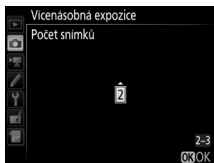
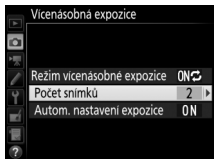

4 Vyberte velikost expozičního podílu.

Vyberte položku **Autom. nastavení expozice** a stiskněte tlačítko .

Zobrazí se následující možnosti. Vyberte požadovanou možnost a stiskněte tlačítko .

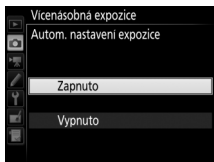
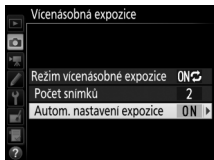

- **Zapnuto:** Expoziční podíl se nastavuje podle počtu aktuálně zaznamenaných expozičních podílů pro každou expozici se nastaví na $\frac{1}{2}$ u 2 expozičních, $\frac{1}{3}$ u 3 expozičních atd.).
- **Vypnuto:** Expoziční podíl se pro snímky vícenásobné expozice nenastavuje. Mějte na paměti, že snímky mohou být ovlivněné šumem (náhodně rozmístěnými jasně zbarvenými pixely, závojem nebo proužky).



5 Vytvořte kompozici snímku, zaostřete a exponujte.

V režimech sériového snímání (☐ 103) fotoaparát zaznamená všechny expozice v jediné sérii. Pokud je vybrána možnost **Zapnuto (série)**, fotoaparát pokračuje v pořizování snímků vícenásobné expozice po dobu stisknutí tlačítka spouště; pokud je vybrána možnost **Zapnuto (jeden snímek)**, vícenásobná expozice se ukončí po prvním snímku. Při použití režimu samospouště pořizuje fotoaparát automaticky expozice v počtu vybraném v kroku 3 na straně 218, a to bez ohledu na možnost vybranou v uživatelské funkci c3 (**Samospoušť**) > **Počet snímků** (☐ 337); interval mezi pořizováním jednotlivých snímků je však určen nastavením uživatelské funkce c3 (**Samospoušť**) > **Interval mezi snímky**. V ostatních snímacích režimech se při každém stisknutí tlačítka spouště pořídí jeden snímek; pokračujte ve fotografování, dokud nepořídíte všechny expozice (informace o přerušení vícenásobné expozice před zaznamenáním všech snímků viz strana 220).



Až do dokončení fotografování bliká symbol . Pokud je vybrána možnost **Zapnuto (série)**, pořizování snímků vícenásobné expozice se ukončí pouze při výběru možnosti **Vypnuto** pro režim vícenásobné expozice; pokud je vybrána možnost **Zapnuto (jeden snímek)**, pořizování snímků vícenásobné expozice se automaticky ukončí po dokončení vícenásobné expozice. Po dokončení pořizování snímků vícenásobné expozice zmizí symbol .



■ ■ Přerušeni vícenásobné expozice

Chcete-li přerušit vícenásobnou expozici před pořízením určeného počtu expozic, vyberte možnost **Vypnuto** pro režim vícenásobné expozice. Pokud pořizování snímků skončí před pořízením nastaveného počtu expozic, vícenásobná expozice se vytvoří z expozic pořízených do tohoto okamžiku. Je-li aktivní možnost **Autom. nastavení expozice**, upraví se expoziční podíl jednotlivých expozic podle počtu aktuálně zaznamenaných expozic. Mějte na paměti, že následující situace mají za následek ukončení fotografování:

- Provedení dvoutlačítkového resetu (📖 199)
- Vypnutí fotoaparátu
- Vybití baterie
- Vymazání snímků

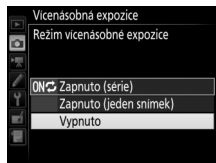

☑ Vícenásobné expozice

Během zaznamenávání vícenásobné expozice nevyměňujte ani nevyjímejte paměťovou kartu.

Vícenásobné expozice nelze zaznamenávat v režimu živého náhledu. Fotografováním v režimu živého náhledu se resetuje nastavení položky **Režim vícenásobné expozice** na možnost **Vypnuto**.

Provozní informace zobrazované v režimu obrazovky informací pro přehrávání (včetně měření expozice, expozičních parametrů, provozního režimu, ohniskové vzdálenosti, data záznamu a orientace fotoaparátu) platí pro první snímek vícenásobné expozice.

☑ Intervalové snímání

Pokud je intervalové snímání aktivováno před pořízením první expozice, fotoaparát pořizuje expozice v nastavených intervalech, dokud nepořídí expozice v počtu určeném v menu vícenásobné expozice (počet snímků uvedený v menu intervalového snímání je ignorován). Tyto expozice se zaznamenají jako jediný snímek a intervalové snímání se ukončí (pokud je vybrána možnost **Zapnuto (jeden snímek)** v režimu vícenásobné expozice, ukončí se automaticky rovněž režim vícenásobné expozice).

☑ Ostatní nastavení

Pokud je režim vícenásobné expozice aktivní, nelze formátovat paměťové karty a některé položky menu se zobrazují v šedé barvě a nejsou dostupné.

Intervalové snímání

Fotoaparát je vybaven funkcí umožňující pořizovat snímky automaticky v předem nastavených intervalech.

✓ Před fotografováním

Používáte-li intervalové snímání, vyberte jiný snímací režim než samospoušť (☺) nebo režim **Mup**. Před zahájením intervalového snímání pořídte zkušební snímek při aktuálním nastavení fotoaparátu a zkontrolujte výsledek na monitoru. Po dosažení uspokojivého nastavení sejměte gumovou očníci a zakryjte hledáček dodávanou krytkou okuláru hledáčku, abyste zamezili ovlivnění snímků a expozice světlem vnikajícím do hledáčku (☞ 107).

Před nastavením času spuštění vyberte v menu nastavení položku **Časové pásmo a datum** a ujistěte se, že jsou nastaveny správné hodnoty data a času pro hodiny fotoaparátu (☞ 381).

Doporučuje se použít stativ. Před zahájením fotografování upevněte fotoaparát na stativ. Abyste zajistili nepřerušované fotografování, ujistěte se, že je baterie plně nabitá. Nejste-li si jisti, nejprve baterii nabijte nebo napájejte fotoaparát pomocí síťového zdroje a konektoru pro připojení síťového zdroje (dostupného samostatně).

1 Vyberte položku Intervalové snímání.

Vyberte položku **Intervalové snímání** v menu fotografování a stiskněte tlačítko  pro zobrazení nastavení intervalového snímání.

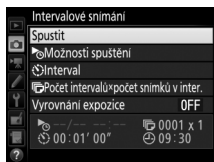
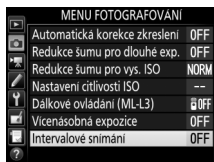

2 Upravte nastavení intervalového snímání.

Vyberte možnost pro spuštění, interval, počet snímků v intervalu a možnost pro vyrovnání expozice.

• Výběr možnosti spuštění:

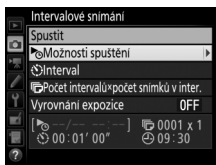

Vyberte položku **Možnosti spuštění** a stiskněte tlačítko .

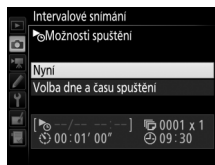

Vyberte požadovanou možnost a stiskněte tlačítko .

Chcete-li okamžitě zahájit fotografování, vyberte možnost **Nyní**. Chcete-li spustit fotografování ke zvolenému datu a času, vyberte možnost **Volba dne a času spuštění**, potom vyberte datum a čas a stiskněte tlačítko .

• Výběr intervalu mezi snímky:

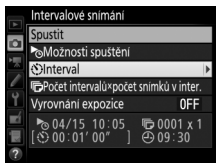

Vyberte položku **Interval** a stiskněte tlačítko .



Vyberte interval (v hodinách, minutách a sekundách) a stiskněte tlačítko .

- **Výběr počtu snímků v intervalu:**

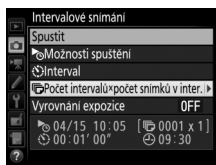

Vyberte položku **Počet intervalů × počet snímků v inter.** a stiskněte tlačítko \odot .

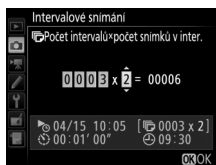

Vyberte počet intervalů a počet snímků v intervalu a stiskněte tlačítko \odot .

V režimu **S** (jednotlivé snímky) jsou snímky v každém intervalu pořizovány snímací frekvencí vybranou v uživatelské funkci d2 (**Pomalé sériové snímání**, \square 338).

- **Povolení nebo zakázání vyrovnání expozice:**

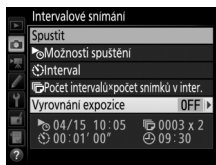

Vyberte položku **Vyrovnání expozice** a stiskněte tlačítko \odot .

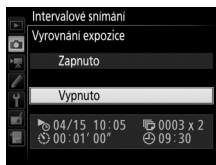

Vyberte požadovanou možnost a stiskněte tlačítko \odot .

Výběr možnosti **Zapnuto** umožní fotoaparátu upravovat expozici tak, aby v režimech jiných než **M** odpovídala předchozímu snímku (mějte na paměti, že vyrovnání expozice pracuje v režimu **M** pouze při zapnuté automatické regulaci citlivosti ISO).

3 Začněte fotografovat.

Vyberte možnost **Spustit** a stiskněte tlačítko **OK**. První série snímků se pořídí v určený čas spuštění, resp. po uplynutí cca 3 s v případě použití možnosti **Nyní** v položce **Možnosti spuštění** v kroku 2. Fotografování bude pokračovat ve zvolených intervalech až do pořízení všech snímků.

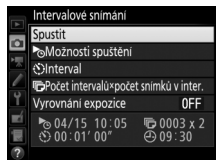

Během fotografování

Během intervalového snímání bliká kontrolka přístupu na paměťovou kartu. Bezprostředně před zahájením dalšího intervalu se zobrazí v místě indikace času závěrky zbývající počet intervalů a v místě indikace clony počet snímků zbývajících v aktuálním intervalu. V jiném okamžiku lze zobrazit počet zbývajících intervalů a počet snímků v každém intervalu namáčknutím tlačítka spouště do poloviny (jakmile se tlačítko uvolní, zůstanou až do dobehnutí časovače pohotovostního režimu zobrazeny hodnoty času závěrky a clony).

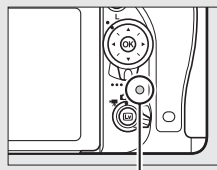

Kontrolka přístupu na paměťovou kartu

V průběhu intervalového snímání lze přehrávat snímky. Monitor se automaticky vypne přibližně čtyři sekundy před dalším intervalem. Mějte na paměti, že změna nastavení fotoaparátu během aktivního intervalového snímání může způsobit ukončení fotografování.

■ ■ Pozastavení intervalového snímání

Intervalové snímání lze pozastavit mezi intervaly stisknutím tlačítka **OK** nebo výběrem položky **Pozastavit** v menu intervalového snímání.

■ ■ Obnovení intervalového snímání

Chcete-li obnovit fotografování:

Okamžité spuštění

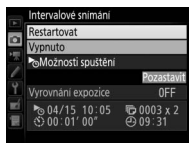

Vyberte možnost **Restartovat** a stiskněte tlačítko **OK**.

Spuštění v předvoleném čase

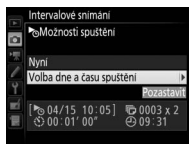

V položce **Možnosti spuštění** vyberte možnost **Volba dne a času spuštění** a stiskněte tlačítko **OK**.

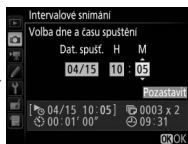

Vyberte datum a čas spuštění a stiskněte tlačítko **OK**.

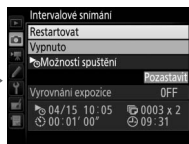

Vyberte možnost **Restartovat** a stiskněte tlačítko **OK**.

■ ■ Ukončení intervalového snímání

Chcete-li ukončit intervalové snímání a obnovit normální fotografování ještě před pořízením všech snímků, vyberte v menu intervalového snímání možnost **Vypnuto**.

■ Žádné snímky

Fotoaparát vynechá aktuální interval, pokud kterákoli z následujících situací trvá alespoň osm sekund nebo déle poté, kdy se měl interval spustit: zbývá pořídit snímek nebo snímky z předchozího intervalu, paměťová karta je plná, resp. fotoaparát není schopen zaostřit v režimu **AF-S** nebo při výběru jednorázového zaostření v režimu **AF-A** (mějte na paměti, že fotoaparát znovu zaostřuje před expozicí každého snímku). Fotografování se obnoví v dalším intervalu.

✓ **Nedostatek paměti**

Pokud je paměťová karta plná, intervalové snímání zůstane aktivní, ale nejsou pořizovány žádné snímky. Ve fotografování pokračujte (☐ 226) po vymazání některých snímků nebo vypnutí fotoaparátu a vložení jiné paměťové karty.

✓ **Intervalové snímání**

Interval zvolte delší než čas potřebný k pořízení vybraného počtu snímků. Pokud je interval příliš krátký, může se pořídit menší počet snímků, než celkový počet snímků uvedený v kroku 2 (počet intervalů vynásobený počtem snímků v intervalu). Intervalové snímání nelze kombinovat s dlouhými expozicemi (časy závěrky bulb (B) a time (T), ☐ 95) či režimem živého náhledu a časosběrným snímáním (☐ 54, 229), a není k dispozici v režimu živého náhledu pro videosekvence (☐ 66) a při výběru možnosti **Záznam videosekvencí** v uživatelské funkci g4 (**Funkce tlačítka spouště**, ☐ 373). Mějte na paměti, že vzhledem k možným odlišnostem času závěrky, snímací frekvence a času potřebného k uložení snímků u jednotlivých intervalů mohou být odlišné rovněž časy mezi ukončením jednoho a zahájením dalšího intervalu. Nemůže-li fotografování při aktuálním nastavení pokračovat (například při nastavení času závěrky **b u l b** či **-** v manuálním expozičním režimu, při nulovém intervalu, resp. v případě, kdy zbývá do spuštění čas kratší než minuta), zobrazí se na monitoru varování.

Intervalové snímání se pozastaví při výběru režimu ☺ (samospoušť) nebo **Mup**, resp. při vypnutí a opětovném zapnutí fotoaparátu (je-li fotoaparát vypnutý, lze vyměnit baterie a paměťové karty, aniž by došlo k ukončení režimu intervalového snímání). Pozastavení fotografování neovlivní nastavení intervalového snímání.

Snímací režim

Bez ohledu na nastavení snímacího režimu pořídí fotoaparát zadaný počet snímků v každém intervalu.

Bracketing

Nastavení bracketingu proveďte před spuštěním intervalového snímání. Pokud je během intervalového snímání aktivní expoziční nebo zábleskový bracketing, resp. bracketing ADL, pořídí fotoaparát v každém intervalu snímky v počtu specifikovaném v programu bracketingu, a to bez ohledu na počet snímků specifikovaný v menu intervalového snímání. Pokud je během intervalového snímání aktivní bracketing vyvážení bílé barvy, fotoaparát pořídí jeden snímek v každém intervalu a vytvoří z něj kopie v počtu specifikovaném v programu bracketingu.

Časoběrné snímání

(pouze režimy , , *P*, *S*, *A*, *M* a SCENE)

Fotoaparát automaticky pořizuje ve zvolených intervalech snímky, které lze následně použít pro tvorbu němých časoběrných videosekvencí s velikostí obrazu a frekvencí, které jsou aktuálně vybrány v menu videosekvencí (☐ 318). Informace o formátu obrazového pole použitého pro časoběrné videosekvence viz strana 76.

Před fotografováním

Před zahájením časoběrného snímání zhotovte zkušební snímek při aktuálním nastavení (pro přesnou kontrolu expozice utvořte kompozici snímku v hledáčku) a zobrazte výsledek na monitoru. Abyste zajistili konzistentní barevné podání, vyberte jiné než automatické vyvážení bílé barvy (☐ 145). Po dosažení uspokojivého nastavení sejměte gumovou očníci a zakryjte hledáček dodávanou krytkou okuláru hledáčku, abyste zamezili ovlivnění snímků a expozice světlem vnikajícím do hledáčku (☐ 107).

Doporučuje se použít stativ. Před zahájením fotografování upevněte fotoaparát na stativ. Chcete-li mít jistotu, že nedojde k přerušení fotografování, použijte volitelný síťový zdroj s konektorem pro připojení síťového zdroje nebo plně nabitou baterii.

1 Vyberte položku Časoběrné snímání.

Vyberte položku **Časoběrné snímání** v menu videosekvencí a stiskněte tlačítko  pro zobrazení nastavení časoběrného snímání.

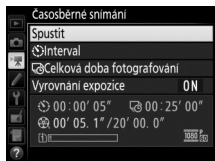

2 Upravte nastavení časoběrného snímání.

Vyberte interval, celkovou dobu fotografování a možnost vyrovnání expozice.

- **Výběr intervalu mezi snímky:**

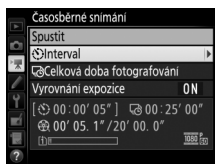

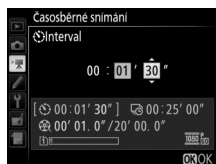

Vyberte položku **Interval** a stiskněte tlačítko .

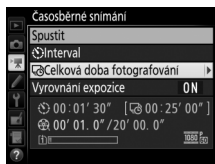

Vyberte interval delší než nejdéší předpokládaný čas závěrky (v minutách a sekundách) a stiskněte tlačítko .

- **Výběr celkové doby fotografování:**





Vyberte položku **Celková doba fotografování** a stiskněte tlačítko .



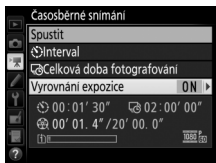

Vyberte celkovou dobu fotografování (max. 7 hodin 59 minut) a stiskněte tlačítko .

• **Povolení nebo zakázání vyrovnání expozice:**



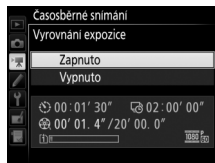

Vyberte položku **Vyrovnání expozice** a stiskněte tlačítko .



Vyberte požadovanou možnost a stiskněte tlačítko .

Výběr možnosti **Zapnuto** vyrovná velké změny expozice v režimech jiných než **M** (mějte na paměti, že vyrovnání expozice pracuje v režimu **M** pouze při zapnuté automatické regulaci citlivosti ISO).

3 Začněte fotografovat.

Vyberte možnost **Spustit** a stiskněte tlačítko . Časoběrné snímání se spustí po uplynutí přibližně 3 s. Fotoaparát pořizuje snímky ve zvoleném intervalu po zvolené době. Časoběrné videosekvence se po dokončení zaznamenají na paměťovou kartu vybranou v položce **Cílové umístění** v menu videosekvencí ( 319).

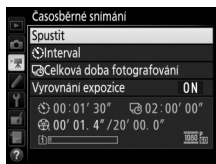

■ Ukončení časoběrného snímání

Chcete-li ukončit časoběrné snímání před pořízením všech snímků, vyberte možnost **Vypnuto** v menu časoběrného snímání a stiskněte tlačítko **OK**, resp. stiskněte tlačítko **OK** mezi expozicemi snímků nebo ihned po zaznamenání snímku. Ze snímků pořízených do okamžiku ukončení časoběrného snímání se vytvoří videosekvence. Pamatujte si, že časoběrné snímání se ukončí a videosekvence se nevytvoří v případě vyjmutí nebo odpojení síťového zdroje, resp. v případě vyjmutí cílové paměťové karty.

■ Žádné snímky

Fotoaparát vynechá aktuální snímek, pokud není schopen zaostřit v režimu jednorázového zaostření (**AF-S**, nebo při výběru jednorázového zaostření v režimu **AF-A**; mějte na paměti, že fotoaparát znovu zaostřuje před expozicí každého snímku). Ve fotografování se pokračuje expozicí dalšího snímku.

✓ Časoběrné snímání

Časoběrné snímání není k dispozici v režimu živého náhledu (☐ 54, 66), při použití času závěrky **1/2** nebo **-** (☐ 95), při použití bracketingu (☐ 202), funkce vysokého dynamického rozsahu (HDR, ☐ 177), vícenásobné expozice (☐ 216) a intervalového snímání (☐ 222). Mějte na paměti, že vzhledem k možným rozdílům času závěrky a doby potřebné pro zaznamenání snímku na paměťovou kartu se intervaly mezi zaznamenáváním snímku a expozicí dalšího snímku mohou snímek od snímku lišit. K zahájení fotografování nedojde, pokud nelze videosekvenci vytvořenou pomocí časoběrného snímání zaznamenat při aktuálním nastavení (například při zaplnění paměťové karty, nastavení nulového intervalu mezi snímky nebo nulové doby fotografování, resp. nastavení delšího intervalu než je celková doba fotografování).

Časoběrné snímání se může ukončit při použití ovládacích prvků fotoaparátu, změně nastavení nebo připojení kabelu HDMI. Ze snímků pořízených do okamžiku ukončení časoběrného snímání se vytvoří videosekvence.

Výpočet délky výsledné videosekvence

Celkový počet snímků výsledné videosekvence lze přibližně určit vydělením celkové doby fotografování intervalem a zaokrouhlením výsledku. Délku výsledné videosekvence lze poté vypočítat vydělením počtu snímků snímací frekvencí vybranou v poloze **Vel. obrazu/ snímací frekv.** v menu videosekvencí (☰ 319). Například videosekvence obsahující 48 snímků a zaznamenaná při nastavení **1920x1080; 24p** bude dlouhá přibližně 2 s. Maximální délka videosekvencí zaznamenaných pomocí časosběrného snímání je 20 minut.

*Zaznamenaná délka/
maximální délka*

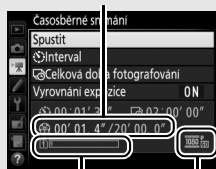

*Indikace
paměťové karty*

*Velikost obrazu/
snímací frekvence*

Během fotografování



Během časosběrného snímání bliká kontrolka přístupu na paměťovou kartu a na kontrolním panelu se zobrazuje indikace časosběrného záznamu. Bezprostředně před expozicí každého snímku se v místě indikace času závěrky zobrazí zbývající čas (v hodinách a minutách). Jinak lze zbývající čas zobrazit namáčknutím tlačítka spouště do poloviny. Bez ohledu na možnost použitou v uživatelské funkci c2 (**Časovač pohotovost. režimu**, ☰ 336) nedochází během záznamu k doběhnutí časovače pohotovostního režimu.



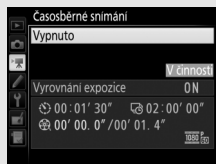

Chcete-li zobrazit aktuální nastavení časosběrného snímání nebo ukončit časosběrné snímání, stiskněte mezi expozicí snímků tlačítko MENU.



Kontrola snímků

Tlačítko  nelze použít k zobrazení snímků v průběhu časosběrného snímání, ale každý aktuálně pořízený snímek se při výběru možnosti **Zapnuto** v položce **Kontrola snímků** v menu přehrávání zobrazí po expozici na několik sekund na monitoru ( 307). Během zobrazení snímku nejsou k dispozici žádné další možnosti pro přehrávání.

Fotografování s bleskem

Chcete-li použít blesk během časosběrného snímání, vyberte režim **P**, **S**, **A** nebo **M** a stisknutím tlačítka  () vyklopte před zahájením fotografování blesk do pracovní polohy.

Snímací režim

Bez ohledu na vybraný snímací režim pořídí fotoaparát v každém intervalu jeden snímek. Samospoušť nelze použít.

Viz také

Informace o nastavení zvukové signalizace (pípnutí) po dokončení časosběrného snímání viz uživatelská funkce d1 (**Pípnutí**,  338).

Objektivy bez CPU

Objektivy bez CPU lze používat v expozičních režimech **A** a **M**, a clonu nastavovat pomocí clonového kroužku objektivu. Zadáním dat objektivu (ohniskové vzdálenosti a světelnosti) může uživatel získat přístup k následujícím funkcím objektivů s vestavěným CPU.

Pokud je známa ohnisková vzdálenost objektivu:

- Lze použít funkci motorického zoomování u volitelných blesků (□ 433)
- Ohnisková vzdálenost je uvedena (s hvězdičkou) na obrazovce informací o snímku při přehrávání

Pokud je známa světelnost objektivu:

- Hodnota clony se zobrazuje na kontrolním panelu a v hledáčku
- Pokud blesk podporuje režim AA (auto aperture), upravuje se záblesková expozice v souladu se změnami nastavení clony
- Clona je uvedena (s hvězdičkou) na obrazovce informací o snímku při přehrávání

Zadání ohniskové vzdálenosti i světelnosti objektivu:

- Umožňuje měření expozice Color Matrix (mějte na paměti, že s některými objektivy včetně objektivů Reflex-NIKKOR může být nutné pro dosažení přesných výsledků použít integrální měření se zdůrazněným středem nebo bodové měření)
- Zvyšuje přesnost integrálního měření se zdůrazněným středem, bodového měření a i-TTL vyvažovaného vyjasňovacího záblesku pro digitální jednoboké zrcadlovky



Ve fotoaparátu lze uložit data až devíti objektivů bez CPU. Chcete-li zadat nebo upravit data objektivu bez CPU:

1 Vyberte položku **Data objektivu bez CPU**.

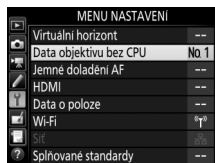
Vyberte položku **Data objektivu bez CPU** v menu nastavení a stiskněte tlačítko .



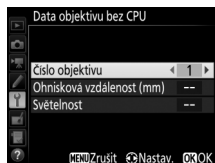

2 Vyberte číslo objektivu.

Vyberte položku **Číslo objektivu** a pomocí tlačítek  a  vyberte číslo objektivu.



3 Zadejte ohniskovou vzdálenost a světelnost.

Vyberte položku **Ohnisková vzdálenost (mm)** nebo **Světelnost** a stisknutím tlačítek  a  upravte vybranou možnost.



4 Uložte nastavení a opusťte menu.

Stiskněte tlačítko . Zadaná ohnisková vzdálenost a světelnost se uloží pod zvolené číslo objektivu.

Ohnisková vzdálenost není uvedena

Pokud není uvedena přesná ohnisková vzdálenost, vyberte nejbližší vyšší hodnotu, než činí ohnisková vzdálenost daného objektivu.

Telekonvertory a objektivy se zoomem

Světelnost při použití telekonvertoru je kombinací světelnosti telekonvertoru a objektivu. Mějte na paměti, že data objektivu nejsou u objektivů bez CPU aktualizována při zoomování. Data pro různé ohniskové vzdálenosti lze zadat jako čísla samostatných objektivů, nebo je možné data objektivu upravovat tak, aby odrážela nové hodnoty ohniskové vzdálenosti a světelnosti po každém nastavení zoomu.

Vyvolání dat objektivu při použití objektivu bez CPU:

1 Výběr čísla objektivu bez CPU přiřadte některému ovládacímu prvku fotoaparátu.

Vyberte možnost **Výběr čísla objektivu bez CPU** pro některou z položek „Stisknutí + ovladače“ pro ovládání fotoaparátu v menu uživatelských funkcí (☐ 323). Výběr čísla objektivu bez CPU lze přiřadit tlačítku **Fn** (uživatelská funkce f2, **Funkce tlačítka Fn**, ☐ 356), tlačítku **Pv** (uživatelská funkce f3, **Funkce tl. hloubky ostrosti**, ☐ 361) nebo tlačítku **AE-L/AF-L** (uživatelská funkce f4, **Funkce tlačítka AE-L/AF-L**, ☐ 361).

2 Pomocí vybraného ovládacího prvku vyberte číslo objektivu.

Stiskněte vybrané tlačítko a otáčejte hlavním příkazovým voličem, dokud se na kontrolním panelu nezobrazí požadované číslo objektivu.

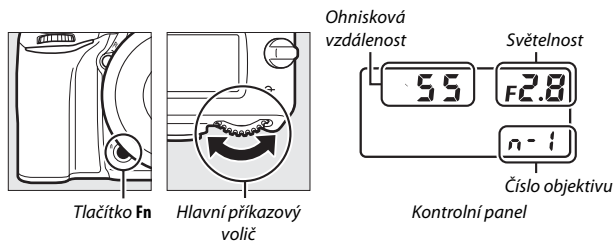

Data o poloze

Pomocí kabelu dodávaného s jednotkou lze připojit ke konektoru pro připojení příslušenství na fotoaparátu (□ 443) jednotku GPS GP-1/GP-1A (dostupná samostatně), která umožňuje zaznamenávat informace o aktuální poloze fotoaparátu do pořizovaných snímků. Před připojením jednotky GP-1/GP-1A vypněte fotoaparát; další informace viz návod k jednotce GP-1/GP-1A.

■ ■ Položky menu nastavení

Položka **Data o poloze** v menu nastavení obsahuje níže uvedené možnosti.

- **Časovač pohotovost. režimu:** Tuto možnost vyberte, chcete-li nastavit, jestli se po nasazení jednotky GP-1/GP-1A bude automaticky vypínat expozimetr.

Možnost	Popis
Povolit	Není-li po dobu vybranou v uživatelské funkci c2 (Časovač pohotovost. režimu , □ 336) provedena žádná operace, expozimetr fotoaparátu se automaticky vypne (aby fotoaparát mohl přijímat data o poloze, prodlouží se zpoždění po aktivaci expozimetru nebo zapnutí fotoaparátu až o jednu minutu). Tímto způsobem se snižuje spotřeba energie.
Zakázat	Během připojení jednotky GP-1/GP-1A se expozimetr nevypíná.



- **Poloha:** Tato položka je dostupná pouze s připojenou jednotkou GP-1/GP-1A, kdy zobrazuje aktuální zeměpisnou šířku a délku, nadmořskou výšku a univerzální čas (UTC), jak jsou tyto údaje zprostředkovány jednotkou GP-1/GP-1A.
- **Nast. hodiny pom. satel.:** Výběrem možnosti **Ano** se hodiny fotoaparátu synchronizují s časem získaným ze zařízení GPS.

Univerzální čas (UTC)

Data UTC jsou poskytována zařízením GPS a jsou nezávislá na hodinách fotoaparátu.

Symbol

Stav připojení je indikován symbolem :

-  (**svítí**): Fotoaparát navázal komunikaci s jednotkou GP-1/GP-1A. Informace o snímku u snímků zhotovených při zobrazení tohoto symbolu obsahují doplňující stránku s daty o poloze (☰ 253).
-  (**bliká**): Jednotka GP-1/GP-1A vyhledává signál. Snímky pořízené v době, kdy symbol bliká, neobsahují data o poloze.
- Žádný symbol**: Z jednotky GP-1/GP-1A nebyla přijata nejméně po dobu dvou sekund žádná nová data o poloze. Snímky pořízené v době, kdy se nezobrazuje symbol , neobsahují data o poloze.

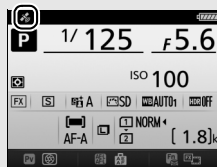

Více o přehrávání

Zobrazení snímků

Přehrávání jednotlivých snímků





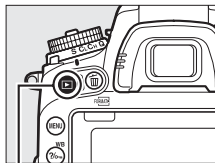









Chcete-li přehrávat snímky, stiskněte tlačítko

. Na monitoru se zobrazí poslední zhotovený snímek.



Tlačítko 



Pro	Použijte	Popis
Zobrazení dalších snímků		Stisknutím tlačítka  se zobrazují snímky v pořadí, v jakém byly zaznamenány, stisknutím tlačítka  se snímky zobrazují v opačném pořadí.
Zobrazení informací o snímku		Stisknutím tlačítka  nebo  se zobrazí informace o aktuálním snímku ( 246).
Návrat do režimu fotografování	 / 	Chcete-li se vrátit do režimu fotografování, namáčkněte tlačítko spouště do poloviny nebo stiskněte tlačítko  .
Přehrání videosekvence		Pokud je aktuální snímek označen symbolem  , který znamená, že jde o videosekvenci, spustí se stisknutím tlačítka  přehrávání videosekvence ( 79).

Otočení na výšku

Chcete-li snímky s orientací na výšku (portrétní orientace) zobrazovat na výšku, vyberte možnost **Zapnuto** v položce **Otočení na výšku** v menu přehrávání (☐ 308).











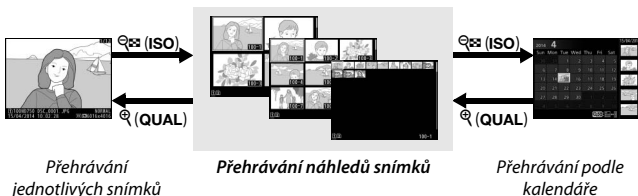

Kontrola snímků

Je-li vybrána možnost **Zapnuto** v položce **Kontrola snímků** v menu přehrávání (☐ 307), snímky se po expozici automaticky zobrazují na monitoru (protože je fotoaparát v tomto případě již ve správné orientaci, snímky se v režimu kontroly snímků automaticky neotáčejí). V režimech sériového snímání je zobrazování snímků zahájeno po skončení fotografování a zobrazí se první snímek aktuální série.

Přehrávání náhledů snímků

Chcete-li zobrazit snímky ve formě stránek náhledů obsahujících 4, 9 nebo 72 snímků, stiskněte tlačítko  (ISO).



Pro	Použijte	Popis
Výběr snímků		Pomocí multifunkčního voliče lze vybírat snímky pro režim přehrávání jednotlivých snímků, zvětšení výřezu snímku () 255), mazání () 258) nebo nastavení ochrany před vymazáním () 257).
Zobrazení vybraného snímku		Chcete-li zobrazit snímek na celé obrazovce, stiskněte tlačítko  .
Návrat do režimu fotografování	 / 	Chcete-li se vrátit do režimu fotografování, namáčkněte tlačítko spouště do poloviny nebo stiskněte tlačítko  .

Přehrávání podle kalendáře

Chcete-li zobrazit snímky pořízené k vybranému datu, stiskněte při zobrazení 72 snímků tlačítko  (ISO).

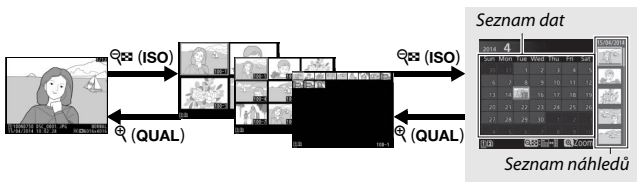













Přehrávání jednotlivých snímků

Přehrávání náhledů snímků

Přehrávání podle kalendáře

Úkony, které mohou být provedeny, závisí na tom, zda je kurzor v seznamu dat nebo v seznamu náhledů:

Pro	Použijte	Popis
Přepínání mezi seznamem dat a seznamem náhledů	 (ISO) / 	Stisknutím tlačítka  (ISO) nebo  při zobrazení seznamu dat se umístí kurzor do seznamu náhledů. Opětovným stisknutím tlačítka  (ISO) se zobrazení vrátí k seznamu dat.
Návrat do režimu přehrávání náhledů/ zvětšení vybraného snímku	 (QUAL)	<ul style="list-style-type: none"> Seznam dat: Návrat do režimu přehrávání 72 snímků. Seznam náhledů: Chcete-li zvětšit vybraný snímek, stiskněte a držte tlačítko  (QUAL).
Výběr dat/výběr snímků		<ul style="list-style-type: none"> Seznam dat: Výběr data. Seznam náhledů: Výběr snímku.
Přepínání do režimu přehrávání jednotlivých snímků		Seznam náhledů: Zobrazení vybraného snímku.
Návrat do režimu fotografování	 / 	Chcete-li se vrátit do režimu fotografování, namáčkněte tlačítko spouště do poloviny nebo stiskněte tlačítko  .

Tlačítko **i**

Stisknutím tlačítka **i** v režimu přehrávání jednotlivých snímků nebo v režimu přehrávání náhledů snímků se zobrazí možnosti uvedené níže.

- **Slot a složka pro přehrávání:** Tato položka slouží k výběru složky pro přehrávání. Vyberte slot a stisknutím tlačítka **▶** zobrazte složky na vybrané kartě, potom vyberte složku a stisknutím tlačítka **⊗** zobrazte snímky ve vybrané složce.
- **Retušování (pouze snímky):** Pomocí položek v menu retušování (☐ 393) vytváří retušovanou kopii aktuálního snímku.
- **Úprava videosekvencí (pouze videosekvence):** Tato položka upravuje videosekvence s využitím možností menu úprav videosekvencí (☐ 81). Videosekvence lze upravovat rovněž stisknutím tlačítka **i** během pozastavení přehrávané videosekvence.
- **Výběr k odesl. na chytré zař./zrušení:** Tato položka vybírá snímky pro přenos na chytré zařízení (☐ 289).

Pro opuštění menu tlačítka **i** a návrat k přehrávání znovu stiskněte tlačítko **i**.

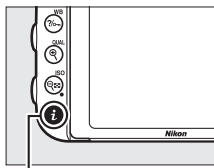

Tlačítko **i**

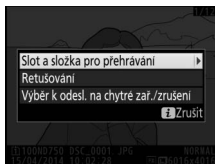

Informace o snímku

Informace o snímku jsou proltnuty do zobrazených snímků v režimu přehrávání jednotlivých snímků. Pomocí tlačítek a lze níže vyobrazeným způsobem procházet dokola informacemi o snímku. Mějte na paměti, že možnosti „pouze snímek“, fotografické informace, RGB histogram, nejvyšší jasy a přehled se zobrazují pouze tehdy, je-li vybrána odpovídající možnost v položce **Možnosti zobraz. pro přehráv.** (☰ 302). Data o poloze se zobrazují pouze v případě použití jednotky GP-1/GP-1A během expozice snímku (☰ 239).

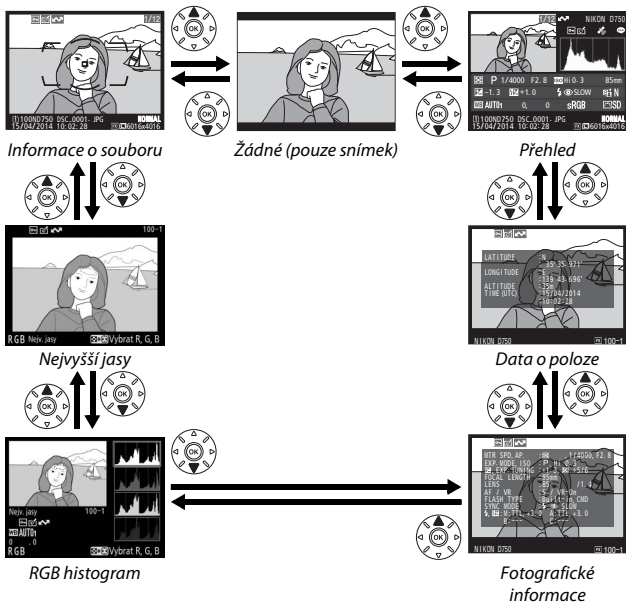

Informace o souboru

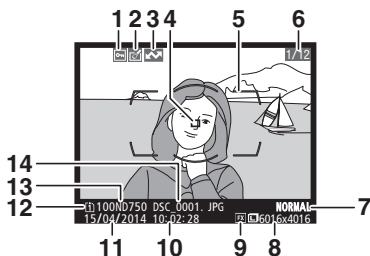

1 Stav ochrany snímku.....	257	8 Velikost obrazu	118
2 Indikace úprav snímku	393	9 Obrazové pole	110
3 Označení pro přenos.....	290	10 Čas záznamu	28, 381
4 Zaostřovací pole ^{1,2}	127	11 Datum záznamu.....	28, 381
5 Značky oblasti činnosti automatického zaostřování ¹	35	12 Aktuální slot pro paměťovou kartu.....	119
6 Číslo snímku/celkový počet snímků		13 Název složky.....	311
7 Kvalita obrazu	115	14 Název souboru.....	313

- Zobrazuje se pouze tehdy, je-li vybrána možnost **Zaostřovací pole** v položce **Možnosti zobraz. pro přehráv.** (☐ 302).
- Pokud byl snímek pořízen při použití zaostřovacího režimu **AF-S** nebo při výběru jednorázového zaostření v režimu **AF-A**, zobrazuje se první použité zaostřovací pole. Pokud byl snímek pořízen v režimu **AF-C** nebo při výběru kontinuálního zaostřování v režimu **AF-A**, zobrazí se zaostřovací pole pouze v případě, že byl při fotografování fotoaparát schopen zaostřit a byl v činnosti jiný režim činnosti zaostřovacích polí než Automatická volba zaostřovacích polí.

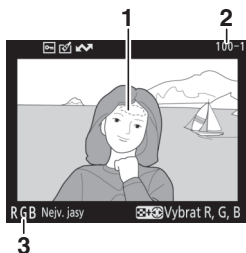

■ Nejvyšší jasy





1 Nejvyšší jasy snímku *

3 Aktuální barevný kanál *

2 Číslo složky – číslo snímku..... 311

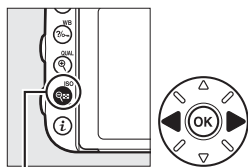
* Blikající oblasti snímku indikují nejvyšší jasy (oblasti s rizikem přeexpozice) pro aktuální barevný kanál. Stiskněte a držte tlačítko  (ISO) a pomocí tlačítek  a  procházejte následujícím způsobem jednotlivé barevné kanály:



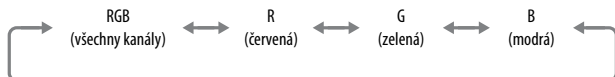

Tlačítko  (ISO)



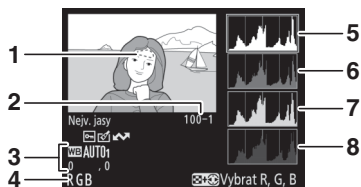

RGB histogram



1	Nejvyšší jasy snímku *	5	Histogram (kanál RGB). Ve všech histogramech značí horizontální osa jas pixelů a vertikální osa počty pixelů pro jednotlivé hodnoty jasu.
2	Číslo složky – číslo snímku 311	6	Histogram (červený kanál)
3	Vyvážení bílé barvy 145	7	Histogram (zelený kanál)
	Barevná teplota 152	8	Histogram (modrý kanál)
	Jemné vyvážení bílé barvy 149		
	Manuální nastavení 155		
4	Aktuální barevný kanál *		

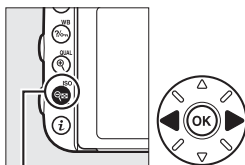

* Blikající oblasti snímku indikují nejvyšší jasy (oblasti s rizikem přee曝pozice) pro aktuální barevný kanál. Stiskněte a držte tlačítko  (ISO) a pomocí tlačítek  a  procházejte následujícím způsobem jednotlivé barevné kanály:

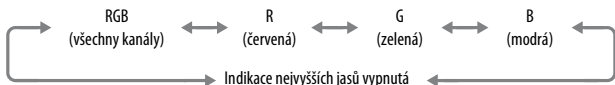

Tlačítko  (ISO)



Zvětšení výřezu snímku

Chcete-li snímek zvětšit při zobrazení histogramu, stisknete tlačítko  (QUAL). Pomocí tlačítek  (QUAL) a  (ISO) lze zvětšovat a zmenšovat snímek. Procházet skrytými částmi snímku lze pomocí multifunkčního voliče. Histogram je aktualizován takovým způsobem, aby zobrazoval pouze data pro část snímku aktuálně viditelnou na monitoru.



Histogramy

Histogramy fotoaparátu slouží pouze jako vodítko a mohou se lišit od histogramů zobrazených fotoeditačními aplikacemi. Na následujících obrázcích naleznete ukázkové histogramy:

Obsahuje-li snímek objekty v širokém rozmezí jasů, je rozložení jednotlivých odstínů relativně rovnoměrné.



Je-li snímek tmavý, posunuje se rozložení odstínů směrem doleva.



Je-li snímek světlý, posunuje se rozložení odstínů směrem doprava.



Zvyšující se korekce expozice posouvá rozložení odstínů směrem doprava, snižující se korekce expozice posouvá rozložení odstínů směrem doleva. Histogramy poskytují hrubou představu o celkové expozici v případě, kdy okolní osvětlení znesnadňuje posouzení snímků na monitoru.

■ Fotografické informace

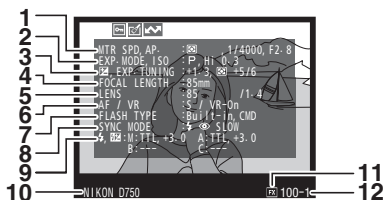

<p>1 Měření expozice 139 Čas závěrky 90, 93 Clona 91, 93</p> <p>2 Expoziční režim 6 Citlivost ISO¹ 134</p> <p>3 Korekce expozice 143 Doladění optimální expozice² 336</p> <p>4 Ohnisková vzdálenost 235, 432</p> <p>5 Data objektivu 235</p> <p>6 Zaostřovací režim 57, 121, 132 Optická redukce vibrací³</p>	<p>7 Typ blesku 180, 433 Režim Řídicí jednotka 348</p> <p>8 Zábleskový režim 181, 183</p> <p>9 Řízení záblesku 347, 435, 437 Korekce zábleskové expozice 188</p> <p>10 Typ fotoaparátu</p> <p>11 Obrazové pole 110</p> <p>12 Číslo složky – číslo snímku 311</p>
---	--

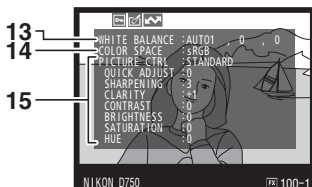

<p>13 Vyvážení bílé barvy 145 Barevná teplota 152 Jemné vyvážení bílé barvy 149 Manuální nastavení 155</p>	<p>14 Barevný prostor 314</p> <p>15 Předvolba Picture Control⁴ 165</p>
--	---



<p>16 Redukce šumu pro vysoké citlivosti ISO 317</p> <p>Redukce šumu pro dlouhé expozice 317</p> <p>17 Funkce Active D-Lighting 175</p> <p>18 HDR – úroveň 177</p>	<p>19 Korekce vinětaže 315</p> <p>20 Historie úprav 393</p> <p>21 Komentář ke snímku 384</p>
---	---

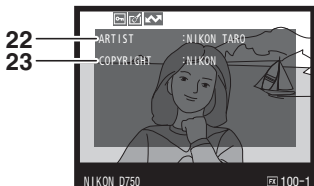

<p>22 Jméno fotografa⁵ 385</p>	<p>23 Vlastník autorských práv⁵ 385</p>
--	---

- 1 Zobrazuje se červeně v případě pořízení snímku při použití automatické regulace citlivosti ISO.
- 2 Zobrazí se, pokud byla v uživatelské funkci b6 (**Jemné doladění expozice**, □ 336) nastavena pro kteroukoli metodu měření expozice jiná než nulová hodnota.
- 3 Zobrazuje se pouze při použití objektivu vybaveného redukcí vibrací.
- 4 Zobrazení jednotlivých položek závisí na vybrané předvolbě Picture Control.
- 5 Čtvrtá strana fotografických informací se zobrazuje pouze v případě zaznamenání informace o autorských právech do snímku postupem popsáným na straně 385.

■ ■ Data o poloze* (📖 239)

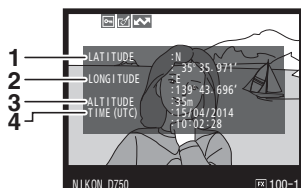

1 Zeměpisná šířka

3 Nadmořská výška

2 Zeměpisná délka

4 Univerzální čas (UTC)

* Data pro videosekvence platí pro okamžik zahájení záznamu.

■ Přehled

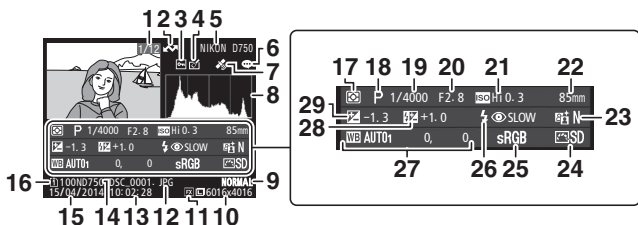

1 Číslo snímku/celkový počet snímků	16 Aktuální slot pro paměťovou kartu
2 Označení pro přenos..... 290	17 Metoda měření expozice 139
3 Stav ochrany snímku..... 257	18 Expoziční režim 6
4 Indikace úprav snímku 393	19 Čas závěrky 90, 93
5 Typ fotoaparátu	20 Clona 91, 93
6 Indikace komentáře ke snímku 384	21 Citlivost ISO* 134
7 Indikace dat o poloze..... 239	22 Ohnisková vzdálenost..... 235, 432
8 Histogram zobrazující rozložení odstínů ve snímku (☐ 250).	23 Funkce Active D-Lighting 175
9 Kvalita obrazu 115	24 Předvolba Picture Control 165
10 Velikost obrazu 118	25 Barevný prostor 314
11 Obrazové pole 110	26 Zábleskový režim 181, 183
12 Název souboru 313	27 Vyvážení bílé barvy..... 145
13 Čas záznamu 28, 381	Barevná teplota 152
14 Název složky 311	Jemné vyvážení bílé barvy 149
15 Datum záznamu 28, 381	Manuální nastavení 155
	28 Korekce zábleskové expozice 188
	Režim Řídicí jednotka 348
	29 Korekce expozice 143

* Zobrazuje se červeně v případě pořízení snímku při použití automatické regulace citlivosti ISO.



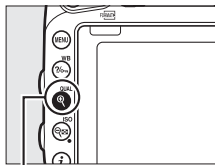

Pohled na snímek zblízka: Zvětšení výřezu snímku

Stisknutím tlačítka **QUAL** se zvětší snímek zobrazený v režimu přehrávání jednotlivých snímků. Během zvětšení výřezu snímku lze provádět následující operace:





Tlačítko **QUAL**

Pro	Použijte	Popis	
Zvětšení nebo zmenšení snímku	QUAL / ISO	Stisknutím tlačítka QUAL se zvětší snímky ve formátu 36 × 24 (3 : 2) až přibližně 38× (velké snímky), 28× (střední snímky) nebo 19× (malé snímky). Stisknutím tlačítka ISO se snímky zmenší. Během zvětšení snímku můžete pomocí multifunkčního voliče zobrazit části snímku, které nejsou aktuálně viditelné na monitoru. Podržením tlačítka multifunkčního voliče ve stisknuté poloze se lze rychle posouvat do momentálně nezobrazených částí snímku. Při změně zvětšení se zobrazí navigační obrazovka; aktuálně zobrazená část snímku je vyznačena žlutým rámečkem. Proužek pod navigační obrazovkou zobrazuje faktor zvětšení; při nastavení 1 : 1 se zbarví zeleně.	An illustration of a woman with long hair looking at a camera's LCD screen. The screen displays a close-up of a person's face, with a smaller inset showing the full frame.
Zobrazení dalších částí snímku	A circular multi-selector button with eight directional arrows and the text 'OK' in the center.		

Pro	Použijte	Popis
Výběr tváří		<p>Tváře rozpoznané během zvětšení snímku jsou indikovány bílým ohraničením na navigační obrazovce. Chcete-li zobrazit další tváře, otáčejte pomocným příkazovým voličem.</p> 
Zobrazení dalších snímků		<p>Otáčením hlavního příkazového voliče se zobrazí stejná oblast dalších snímků při aktuálně nastaveném zvětšení. Funkce zvětšení výřezu snímku se zruší zobrazením videosekvence.</p>
Návrat do režimu fotografování		<p>Chcete-li se vrátit do režimu fotografování, namáčkněte tlačítko spouště do poloviny nebo stiskněte tlačítko .</p>

Ochrana snímků před vymazáním

V režimech přehrávání jednotlivých snímků, zvětšení výřezu snímku, přehrávání náhledů snímků a přehrávání podle kalendáře je možné nastavit pomocí tlačítka **?** (WB) ochranu aktuálního snímku před náhodným vymazáním. Chráněné soubory jsou označeny symbolem  a nelze je vymazat pomocí tlačítka  (FORMAX) ani pomocí položky **Mazání snímků** v menu přehrávání. Mějte na paměti, že chráněné snímky *budou* vymazány při formátování paměťové karty (☞ 375). Chcete-li zrušit ochranu snímku, aby bylo možné snímek vymazat, zobrazte snímek nebo jej vyberte a stiskněte tlačítka **?** (WB).

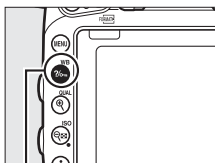

Tlačítka **?** (WB)



Zrušení ochrany u všech snímků

Chcete-li odstranit ochranu ze všech snímků ve složce nebo složkách aktuálně vybraných v menu **Přehrávaná složka**, stiskněte během přehrávání na dobu přibližně dvou sekund současně tlačítka **?** (WB) a  (FORMAX).

Mazání snímků

Chcete-li vymazat snímek zobrazený v režimu přehrávání jednotlivých snímků či vybraný v seznamu náhledů, stiskněte tlačítko  (FORMÁT). Chcete-li vymazat více vybraných snímků, všechny snímky pořízené k vybranému datu nebo všechny snímky v aktuální přehrávané složce, použijte položku **Mazání snímků** v menu přehrávání. Jakmile jsou snímky vymazány, již je nelze obnovit. Mějte na paměti, že chráněné a skryté snímky nelze vymazat.



Přehrávání jednotlivých snímků, přehrávání náhledů snímků a přehrávání podle kalendáře

Chcete-li vymazat aktuální snímek, stiskněte tlačítko  (FORMÁT).

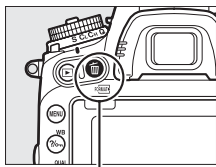
- 1 Stiskněte tlačítko  (FORMÁT).**
Zobrazí se dialog pro potvrzení.



Tlačítko  (FORMÁT)

- 2 Znovu stiskněte tlačítko  (FORMÁT).**
Chcete-li vymazat snímek, stiskněte tlačítko  (FORMÁT). Chcete-li se vrátit zpět bez vymazání snímku, stiskněte tlačítko .

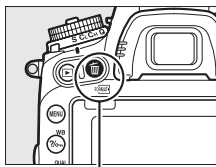

Tlačítko  (FORMÁT)

Přehrávání podle kalendáře



Při přehrávání podle kalendáře můžete vymazat všechny snímky pořízené k vybranému datu výběrem data v seznamu dat a stisknutím tlačítka  (☒ 244).

Viz také

Položka **Po vymazání** v menu přehrávání určuje, jestli se po vymazání snímku zobrazí snímek následující nebo předcházející (☒ 307).



Menu přehrávání

Položka **Mazání snímků** v menu přehrávání obsahuje následující možnosti. Mějte na paměti, že v závislosti na počtu snímků může vymazání snímků trvat určitou dobu.

Možnost	Popis	
 Vybrané	Vymazání vybraných snímků.	
 Vybrat datum	Vymazání všech snímků pořízených k vybranému datu (□ 261).	
ALL Všechny	Vymazání všech snímků ve složce aktuálně vybrané pro přehrávání (□ 300). Pokud jsou vloženy dvě paměťové karty, můžete vybrat, ze které karty budou snímky mazány.	

■ Vybrané: Vymazání vybraných snímků

1 Vyberte snímky.

Pomocí multifunkčního voliče vyberte snímek a stisknutím tlačítka  (**ISO**) potvrďte nebo zrušte výběr. Vybrané snímky jsou označeny symbolem . Opakováním postupu vyberte další požadované snímky.

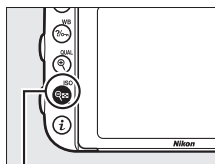

Tlačítko  (**ISO**)



-
- 2 Vymažte vybrané snímky.**
Stiskněte tlačítko **OK**. Zobrazí se dialog pro potvrzení; vyberte možnost **Ano** a stiskněte tlačítko **OK**.

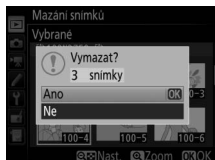

■ Vybrat datum: Vymazání snímků pořízených k vybranému datu

-
- 1 Vyberte data.**
Chcete-li vybrat všechny snímky pořízené k vybranému datu, vyberte datum a stiskněte tlačítko **OK**. Vybraná data jsou označena symbolem . Opakováním postupu vyberte podle potřeby další data; výběr data zrušíte jeho opakovaným výběrem a stisknutím tlačítka **OK**.

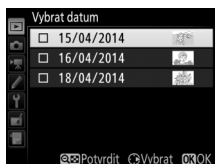

-
- 2 Vymažte vybrané snímky.**
Stiskněte tlačítko **OK**. Zobrazí se dialog pro potvrzení; vyberte možnost **Ano** a stiskněte tlačítko **OK**.

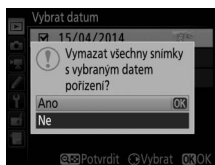

Propojení

Instalace softwaru ViewNX 2

Nainstalujte dodávaný software pro zobrazení a úpravy snímků a videosekvencí kopírovaných do počítače. Před nainstalováním softwaru ViewNX 2 zkontrolujte, jestli váš systém splňuje požadavky uvedené na straně 264. Používejte nejnovější verzi softwaru ViewNX 2, která je k dispozici ke stažení na webových stránkách uvedených na straně xxiii, protože starší verze bez podpory fotoaparátu D750 nemusí správně přenášet snímky NEF (RAW).

1 Spusťte instalátor.

Spusťte počítač, vložte dodávaný instalační disk CD-ROM a spusťte instalátor. Zobrazí se dialog pro volbu jazyka. Není-li požadovaný jazyk dostupný, klepněte na tlačítko **Region Selection (Volba regionu)** a vyberte jiný region (volba regionu není k dispozici v evropské verzi softwaru).

① Vyberte region (je-li třeba)



② Vyberte jazyk

③ Klepněte na tlačítko **Next (Další)**

2 Spustíte instalátor.

Klepněte na tlačítko **Install (Instalovat)** a postupujte podle pokynů na obrazovce.



Klepněte na tlačítko **Install (Instalovat)**

3 Ukončete instalátor.



Klepněte na tlačítko **Yes (Ano)**



Klepněte na tlačítko **OK**

4 Vyměňte instalační disk CD-ROM z jednotky CD-ROM.

Prohlížení webové stránky společnosti Nikon

Chcete-li po nainstalování softwaru ViewNX 2 navštívit webovou stránku společnosti Nikon, vyberte možnost **All Programs (Všechny programy) > Link to Nikon (Odkaz na Nikon)** v menu Start operačního systému Windows (vyžaduje připojení k Internetu).

Systémové požadavky

Windows	
CPU	<ul style="list-style-type: none">• Snímky: Intel Celeron, Pentium 4 nebo řada Core, 1,6 GHz nebo lepší• Videosekvence (přehrávání): 3 GHz nebo lepší CPU Pentium D; pro zobrazení videosekvencí s velikostí obrazu 1 280 × 720 a větší při snímací frekvenci 30 obr./s a vyšší, resp. pro zobrazení videosekvencí s velikostí obrazu 1 920 × 1 080 a větší je doporučen CPU Intel Core i5 nebo lepší• Videosekvence (úpravy): Intel Core i5 nebo lepší
OS*	Předinstalované verze operačních systémů Windows 8.1, Windows 7 a Windows Vista
Paměť (RAM)	<ul style="list-style-type: none">• 32bitové verze operačních systémů Windows 8.1, Windows 7 a Windows Vista: 1 GB nebo více (doporučeny 2 GB nebo více)• 64bitové verze operačních systémů Windows 8.1, Windows 7 a Windows Vista: 2 GB nebo více (doporučeny 4 GB nebo více)
Prostor na pevném disku	Minimálně 1 GB volného místa na spouštěcím disku (doporučeny 3 GB nebo více)
Grafika	<ul style="list-style-type: none">• Rozlišení: 1 024 × 768 pixelů (XGA) nebo více (doporučeno 1 280 × 1 024 pixelů nebo více)• Barvy: 24bitové barvy (True Color) nebo lepší
Rozhraní	Je vyžadován vestavěný port USB. Pokud je fotoaparát připojen pomocí USB rozbočovače, nemusí software pracovat očekávaným způsobem.

* Nejnovější informace o podporovaných operačních systémech viz webové stránky uvedené na straně xxiii.

Mac	
CPU	<ul style="list-style-type: none"> • Snímky: Intel Core nebo řada Xeon • Videosekvence (přehrávání): CPU Core Duo 2 GHz nebo lepší; pro zobrazení videosekvencí s velikostí obrazu 1 280 × 720 a větší při snímání frekvencí 30 obr./s a vyšší, resp. pro zobrazení videosekvencí s velikostí obrazu 1 920 × 1 080 a větší je doporučen CPU Intel Core i5 nebo lepší • Videosekvence (úpravy): Intel Core i5 nebo lepší
OS *	OS X 10.9, 10.8 nebo 10.7
Paměť (RAM)	2 GB nebo více (doporučeny 4 GB nebo více)
Prostor na pevném disku	Minimálně 1 GB volného místa na spouštěcím disku (doporučeny 3 GB nebo více)
Grafika	<ul style="list-style-type: none"> • Rozlišení: 1 024 × 768 pixelů (XGA) nebo více (doporučeno 1 280 × 1 024 pixelů nebo více) • Barvy: 24bitové barvy (milióny barev) nebo lepší
Rozhraní	Je vyžadován vestavěný port USB. Pokud je fotoaparát připojen pomocí USB rozbočovače, nemusí software pracovat očekávaným způsobem.

* Nejnovější informace o podporovaných operačních systémech viz webové stránky uvedené na straně xxiii.

Použití softwaru ViewNX 2

Kopírování snímků do počítače

Před dalším pokračováním se ujistěte, že máte nainstalovaný software z dodávaného disku CD-ROM ViewNX 2 (☞ 262).

1 Zapojte kabel USB.

Po vypnutí fotoaparátu a kontrole vložení paměťové karty zapojte vyobrazeným způsobem dodávaný kabel USB a zapněte fotoaparát.

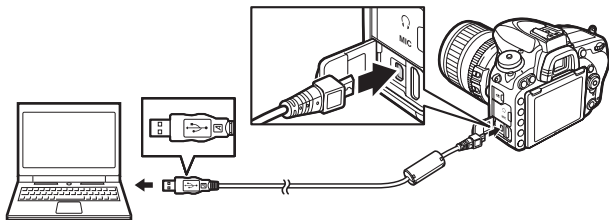

☑ Použijte spolehlivý zdroj energie

Abyste zamezili výpadku při přenosu dat, ujistěte se, že je baterie ve fotoaparátu plně nabitá.

☑ Propojovací kabely

Před zapojením nebo odpojením kabelů se ujistěte, že je fotoaparát vypnutý. Při zasouvání konektorů nepoužívejte sílu ani konektory nezasunujte šikmo.

☑ Během přenosu snímků

Během přenosu snímků nevyplínejte fotoaparát a neodpojujte kabel USB.

☑ USB rozbočovače

Fotoaparát připojte přímo k počítači; nepřipojujte kabel pomocí USB rozbočovače nebo klávesnice.

2 Spustíte komponentu Nikon Transfer 2 programu ViewNX 2. Zobrazí-li se zpráva vyzývající k výběru programu, vyberte Nikon Transfer 2.

Windows 7

Zobrazí-li se následující dialog, vyberte níže popsáním způsobem Nikon Transfer 2.

1 V části **Import pictures and videos**

(Importovat snímky a videosekvence)

klepněte na možnost **Change program**

(Změnit program). Zobrazí se dialog pro

výběr programu; vyberte možnost **Import**

File using Nikon Transfer 2 (Importovat

soubor pomocí programu Nikon Transfer 2) a klepněte na tlačítko **OK**.

2 Poklepejte na tlačítko **Import File (Importovat soubor)**.



Windows 8.1

Windows 8.1 může po připojení fotoaparátu zobrazit výzvu Přehrát automaticky. Klepněte v dialogovém okně a poté vyberte klepnutím na možnost **Import File/Nikon Transfer 2 (Importovat soubor/Nikon Transfer 2)** program Nikon Transfer 2.

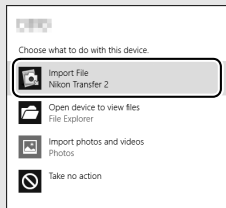
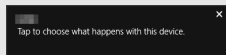

3 Klepněte na tlačítko **Start Transfer (Spustit přenos)**.

Ve výchozím nastavení se do počítače zkopírují snímky na paměťové kartě.



Start Transfer (Spustit přenos)

4 Zrušte připojení.

Jakmile je přenos dokončen, vypněte fotoaparát a odpojte kabel USB.

Manuální spuštění programu ViewNX 2

- Windows: Poklepejte na zástupce programu ViewNX 2 na ploše.
- Mac: Klepněte na symbol programu ViewNX 2 v Doku.

Další informace

Další informace ohledně používání programu ViewNX 2 naleznete v online nápovědě.

Capture NX-D

Chcete-li retušovat snímky nebo měnit nastavení snímků NEF (RAW) a ukládat tyto snímky v jiných formátech, použijte program Nikon Capture NX-D. Program Capture NX-D nabízí rovněž funkci Odstranění prachu ze snímku, která odstraňuje artefakty způsobené prachem uvnitř fotoaparátu. Program Capture NX-D je k dispozici ke stažení prostřednictvím odkazu v instalátoru programu ViewNX 2 (☐ 262).

Ethernet a bezdrátové síť

K odesílání snímků do počítače nebo na ftp server lze použít volitelnou komunikační jednotku UT-1 (☐ 442). Fotoaparát se připojuje k jednotce UT-1 pomocí kabelu USB dodávaného s fotoaparátem, zatímco jednotka UT-1 se připojuje k síti pomocí kabelu Ethernet nebo pomocí volitelného bezdrátového síťového rozhraní WT-5 (☐ 442). Volitelné komunikační jednotky a bezdrátová síťová rozhraní podporují následující režimy:

Režim	Funkce
Přenos pomocí FTP	Odesílání existujících snímků a videosekvencí do počítače nebo na server ftp, resp. odesílání nově pořizovaných snímků.
Přenos snímků	
Ovládání fotoaparátu	Ovládání fotoaparátu pomocí volitelného softwaru Camera Control Pro 2 a ukládání nově pořizovaných snímků a videosekvencí přímo do počítače.
Server HTTP	Dálkové zobrazování a pořizování snímků pomocí počítače nebo telefonu iPhone vybaveného internetovým prohlížečem.

Informace o použití volitelných komunikačních jednotek a bezdrátových síťových rozhraní naleznete v návodech dodávaných s těmito zařízeními. Dbejte na provedení aktualizace na nejnovější verzi firmwaru zařízení, resp. na nejnovější verzi souvisejícího softwaru.

✓ Přenos snímků

Jakmile je navázáno spojení s jednotkou UT-1, slouží tlačítko **z** během přehrávání k výběru snímků pro přenos v režimu ftp a v režimu přenosu snímků (přenos snímků pracuje pouze v případě připojení jednotky UT-1). Jiné operace pro přehrávání, které využívají tlačítko **z**, jako je **Porovnání snímků vedle sebe** (☐ 419), nelze provádět. Chcete-li obnovit normální provoz, vymažte síťový profil postupem popsáným v návodu k jednotce UT-1.

✓ Během přenosu snímků

Pokud je připojená jednotka UT-1 a zbývá odeslat nějaké snímky nebo aktuálně probíhá přenos snímků pomocí sítě Ethernet či bezdrátové sítě, nelze zaznamenávat a přehrávat videosekvence.

✎ Videosekvence

Videosekvence lze odesílat pomocí sítě Ethernet a bezdrátových sítí v režimu přenosu. Mějte však na paměti, že videosekvence nelze odesílat pomocí položek **Automatické odesílání** a **Odeslat složku** v menu **Možnosti**.

✓ Režim serveru HTTP

Fotoaparát nelze použít k záznamu a zobrazení videosekvencí v režimu serveru HTTP.

✎ Bezdrátová síťová rozhraní WT-5

Základní rozdíl mezi rozhraními WT-5 a WT-5A/B/C/D/E je v počtu podporovaných kanálů; není-li uvedeno jinak, platí všechny informace o rozhraní WT-5 rovněž pro rozhraní WT-5A/B/C/D/E.

Tisk snímků

Vybrané snímky JPEG lze vytisknout na tiskárně standardu PictBridge (□ 488) připojené přímo k fotoaparátu.

Připojení tiskárny

Fotoaparát připojte pomocí dodávaného kabelu USB. Při zasouvání konektorů nepoužívejte sílu ani konektory nezasunujte šikmo.

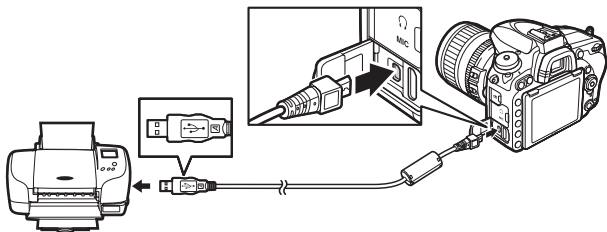

Po zapnutí fotoaparátu a tiskárny se na monitoru zobrazí uvítací obrazovka následovaná obrazovkou přehrávání PictBridge.

USB rozbočovače

Fotoaparát připojte přímo k tiskárně; nepřipojujte kabel pomocí USB rozbočovače.

Výběr snímků pro tisk







Snímky NEF (RAW) (□ 115) nelze vybrat pro tisk. Pomocí položky **Zpracování snímků NEF (RAW)** v menu retušování lze vytvářet kopie snímků NEF (RAW) ve formátu JPEG (□ 406).

Tisk snímků pomocí přímého propojení USB





Ujistěte se, že je baterie plně nabitá, nebo použijte volitelný síťový zdroj a konektor pro připojení síťového zdroje. Pořizujete-li snímky, které budou následně vytisknuty pomocí přímého propojení USB, nastavte v položce **Barevný prostor** možnost **sRGB** (□ 314).







Tisk jednotlivých snímků

1 Zobrazte požadovaný snímek.



Stisknutím tlačítek  a  zobrazíte další snímky. Chcete-li zvětšit aktuální snímek, stiskněte tlačítko  (**QUAL**) (pro zrušení zvětšení stiskněte tlačítko ). Chcete-li zobrazit náhledy, stiskněte tlačítko  (**ISO**). Pomocí multifunkčního voliče vyberte snímky nebo zobrazte stisknutím tlačítka  (**ISO**) vybraný snímek na celé obrazovce.

2 Upravte nastavení pro tisk.

Stiskněte tlačítko  pro zobrazení následujících položek, potom vyberte stisknutím tlačítek  a  požadovanou položku a stisknutím tlačítka  zobrazte možnosti (zobrazí se pouze možnosti podporované použitou tiskárnou; chcete-li použít výchozí nastavení, vyberte možnost **Výchozí nastavení tiskárny**). Po výběru možnosti se vraťte stisknutím tlačítka  do menu nastavení tiskárny.

Možnost	Popis
Velikost stránky	Výběr velikosti stránky.
Počet kopií	Tato položka je dostupná pouze v případě tisku jednotlivých snímků. Stisknutím tlačítek  a  vyberte počet kopií (maximálně 99).
Okraj	Tato položka určuje, jestli budou snímky tisknuty včetně bílých okrajů.
Časový údaj	Tato položka určuje, jestli se na snímky vytiskne čas a datum jejich pořízení.
Oříznutí snímků	Tato položka je dostupná pouze v případě tisku jednotlivých snímků. Chcete-li se vrátit zpět bez oříznutí snímků, vyberte položku Bez ořezu a stiskněte tlačítko  . Chcete-li oříznout aktuální snímek, vyberte položku Oříznout a stiskněte tlačítko  . Zobrazí se dialog pro volbu výřezu; stisknutím tlačítka  (QUAL) zvětšíte velikost výřezu, stisknutím tlačítka  (ISO) zmenšíte velikost výřezu. Pomocí multifunkčního voliče nastavíte výřez do požadovaného místa. Mějte na paměti, že v případě vytisknutí výřezu malé oblasti snímku ve velkém formátu může dojít k poklesu kvality vytištěného obrazu.

3 Zahajte tisk.

Vyberte položku **Zahájit tisk** a stisknutím tlačítka  spustíte tisk. Chcete-li zrušit tisk před vytisknutím všech kopií, stiskněte tlačítko .

 **Viz také**

Informace o postupu v případě výskytu závady během tisku viz strana 476.











Tisk více snímků současně

1 Zobrazte menu PictBridge.

Stiskněte tlačítko MENU na obrazovce přehrávání PictBridge.

2 Vyberte požadovanou možnost.

Vyberte jednu z následujících možností a stiskněte tlačítko .

- **Vybrat pro tisk:** Výběr snímků pro tisk. Pomocí multifunkčního voliče vyberte snímky (chcete-li zobrazit aktuální snímek na celé obrazovce, stiskněte a držte tlačítko /QUAL) a za současného podržení tlačítka  (ISO) ve stisknuté poloze vyberte stisknutím tlačítek  a  počet kopií (maximálně 99). Chcete-li zrušit výběr snímku, nastavte počet kopií na nulu.
- **Vybrat datum:** Tisk jedné kopie ze všech snímků pořízených k vybranému datu. Stisknutím tlačítek  a  vyberte data a stisknutím tlačítka  potvrďte nebo zrušte výběr. Chcete-li zobrazit snímky pořízené k vybranému datu, stiskněte tlačítko  (ISO). Pomocí multifunkčního voliče procházejte snímky nebo zobrazte stisknutím a podržením tlačítka  (QUAL) aktuální snímek na celé obrazovce. Opětovným stisknutím tlačítka  (ISO) se vrátíte k dialogu pro výběr data.
- **Tisk (DPOF):** Tisk aktuální tiskové objednávky (DPOF) ( 275). Tiskovou objednávkou lze před tiskem zobrazit a upravit postupem popsaným ve výše uvedené položce **Vybrat pro tisk**.
- **Index print:** Chcete-li vytvořit index print ze všech snímků JPEG na paměťové kartě, pokračujte krokem 3. Mějte na paměti, že pokud paměťová karta obsahuje více než 256 snímků, vytiskne se pouze prvních 256 snímků. Pokud je velikost stránky vybraná v kroku 3 příliš malá pro index print, zobrazí se varování.

3 Upravte nastavení pro tisk.

Upravte nastavení tiskárny způsobem popsaným v kroku 2 na straně 272.

4 Zahajte tisk.

Vyberte možnost **Zahájit tisk** a stisknutím tlačítka **OK** zahajte tisk. Chcete-li zrušit tisk před vytisknutím všech kopií, stiskněte tlačítko **OK**.

Vytvoření tiskové objednávky DPOF: Tisková objednávka

Položka **Tisková objednávka (DPOF)** v menu přehrávání slouží k tvorbě digitálních „tiskových objednávek“ pro tiskárny kompatibilní se standardem PictBridge a další zařízení s podporou standardu DPOF (□ 488).

1 Vyberte položku **Tisková objednávka (DPOF) > Vybrat/nastavit**.

Vyberte položku **Tisková objednávka (DPOF)** v menu přehrávání, potom vyberte možnost **Vybrat/nastavit** a stiskněte tlačítko **OK** (chcete-li odstranit všechny snímky z tiskové objednávky, vyberte možnost **Zrušit celý výběr**).

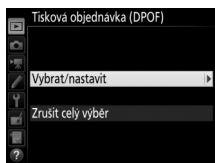

2 Vyberte snímky.

Pomocí multifunkčního voliče procházejte snímky (chcete-li zobrazit aktuální snímek na celé obrazovce, stiskněte a držte tlačítko **QUAL**) a za současného podržení tlačítka **ISO** ve stisknuté poloze vyberte stisknutím tlačítek **OK** a **OK** počet kopií (maximálně 99). Chcete-li zrušit výběr snímku, nastavte počet kopií na nulu. Po vybrání všech požadovaných snímků stiskněte tlačítko **OK**.



3 Vyberte způsob vkopírování data do snímků.

Vybírejte z následujících volitelných možností a stisknutím tlačítka  přepínejte mezi zapnutím a vypnutím aktuálně vybrané možnosti.

- **Vytisknout fotografické info.:** Tisk času závěrky a clony na všechny snímky tiskové objednávky.
- **Vytisknout datum:** Tisk data pořízení snímku na všechny snímky tiskové objednávky.

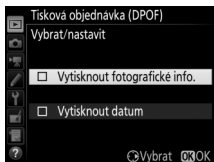

4 Dokončete tiskovou objednávku.

Stisknutím tlačítka  dokončete tiskovou objednávku.

Tisková objednávka DPOF

Chcete-li vytisknout aktuální tiskovou objednávku během připojení fotoaparátu k tiskárně standardu PictBridge, vyberte položku **Tisk (DPOF)** v menu PictBridge a pomocí kroků v části „Tisk více snímků současně“ upravte a vytiskněte aktuální tiskovou objednávku (☐ 274). Možnosti tisku DPOF pro vytisknutí data a fotografických informací nejsou podporovány při tisku pomocí přímého propojení USB; chcete-li vytisknout datum pořízení snímků na snímky aktuální tiskové objednávky, použijte možnost tisku PictBridge **Časový údaj**.

Není-li na paměťové kartě dostatek volného místa pro uložení tiskové objednávky, nelze možnost **Tisková objednávka (DPOF)** použít.

Snímky NEF (RAW) (☐ 115) nelze vybrat pro tisk pomocí této možnosti. Pomocí položky **Zpracování snímků NEF (RAW)** v menu retušování lze vytvářet kopie snímků NEF (RAW) ve formátu JPEG (☐ 406).

Tisková objednávka se nemusí vytisknout správně, pokud byly po jejím vytvoření vymazány některé snímky pomocí počítače nebo jiného zařízení.

Zobrazení snímků na televizoru

Fotoaparát lze připojit k videozařízením s vysokým rozlišením pomocí volitelného kabelu High-Definition Multimedia Interface (HDMI) (☐ 442) nebo pomocí kabelu HDMI typu C (dostupný samostatně od třetích výrobců). Před připojováním resp. odpojováním kabelu HDMI vždy vypněte fotoaparát.

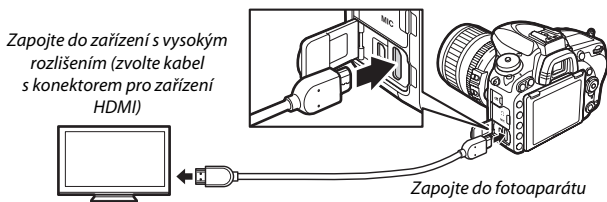

Naladte zařízení s vysokým rozlišením na kanál HDMI, potom zapněte fotoaparát a stiskněte tlačítko . Snímky se při přehrávání zobrazí na obrazovce televizoru. Hlasitost přehrávání zvuku lze nastavovat pomocí ovládacích prvků televizoru; ovládací prvky fotoaparátu nelze použít.

Přehrávání snímků na televizoru

Při dlouhodobějším přehrávání doporučujeme napájet fotoaparát pomocí volitelného síťového zdroje a konektoru pro připojení síťového zdroje (dostupný samostatně). Nejsou-li okraje snímků viditelné na televizní obrazovce, vyberte možnost **95 %** v položce **HDMI > Pokročilé > Velikost výstup. zobrazení** (☐ 279).

Volitelné možnosti HDMI

Položka **HDMI** v menu nastavení (☰ 374) určuje výstupní rozlišení a další pokročilé možnosti HDMI, a lze ji použít rovněž k povolení dálkového ovládání fotoaparátu ze zařízení s podporou standardu HDMI-CEC (High-Definition Multimedia Interface–Consumer Electronics Control, standard umožňující použití zařízení HDMI k ovládání připojených periférií).

■ Výstupní rozlišení

Slouží k nastavení formátu snímků posílaných na zařízení HDMI. Pokud je vybrána možnost **Automaticky**, fotoaparát zvolí vhodný formát automaticky.



■ Ovládání zařízení

Pokud je vybrána možnost **Zapnuto** v položce **HDMI > Ovládání zařízení** během propojení fotoaparátu s televizorem podporujícím standard HDMI-CEC a pokud jsou obě zařízení (fotoaparát i televizor) zapnutá, lze použít v režimu přehrávání jednotlivých snímků a v režimu prezentací namísto multifunkčního voliče a tlačítka **OK** fotoaparátu dálkové ovládání televizoru. Pokud je vybrána možnost **Vypnuto**, nelze použít dálkové ovládání televizoru k ovládání fotoaparátu.

■ Pokročilé

Možnost	Popis
Výstupní rozsah	Ve většině situací se doporučuje možnost Automaticky . Není-li fotoaparát schopen určit správný výstupní rozsah RGB videosignálu pro zařízení HDMI, můžete vybrat z následujících možností: <ul style="list-style-type: none">• Limitovaný rozsah: Pro zařízení se vstupním rozsahem videosignálu RGB 16 až 235. Tuto možnost použijte, pokud zaznamenáte ztrátu detailů ve stínech.• Plný rozsah: Pro zařízení se vstupním rozsahem videosignálu RGB 0 až 255. Tuto možnost vyberte v případě příliš jasných, „vybělených“ stínů.
Velikost výstup. zobrazení	Slouží k nastavení horizontální a vertikální velikosti obrazu pro výstup HDMI na 95 % a 100 % obrazového pole.
Zobr. info. v živém náhledu	Je-li při propojení fotoaparátu se zařízením HDMI vybrána možnost Vypnuto , nezobrazují se během fotografování v živém náhledu na monitoru provozní informace.
Dva monitory	Chcete-li zrcadlit obsah monitoru HDMI na monitoru fotoaparátu, vyberte možnost Zapnuto , chcete-li monitor fotoaparátu vypnout pro úsporu energie, vyberte možnost Vypnuto . Možnost Dva monitory se zapne automaticky v případě nastavení položky Zobr. info. v živém náhledu na Vypnuto .

HDMI a živý náhled

Je-li fotoaparát propojen pomocí kabelu HDMI, lze zobrazovače HDMI použít v režimu živého náhledu pro statické snímky a v režimu živého náhledu pro videosekvence (☐ 65, 78). Mějte na paměti, že pokud je vybrána možnost **1920×1080; 60p** v položce **Vel. obrazu/snímací frekv.** v menu videosekvencí (☐ 319), je zvolené nastavení reflektováno na výstupu HDMI během záznamu videosekvence pouze v případě splnění všech následujících podmínek: je vybrána možnost **Automaticky** nebo **1080p (progresivní)** v položce **HDMI > Výstupní rozlišení**, je vybrána možnost **100 %** v položce **HDMI > Pokročilé > Velikost výstup. zobrazení** a je vybrána možnost **Vypnuto** v položce **HDMI > Pokročilé > Zobr. info. v živém náhledu** (☐ 279). Při použití jiných nastavení se může výstupní rozlišení, velikost výstupního zobrazení nebo snímací frekvence lišit od možností vybraných v menu fotoaparátu.

Zařízení HDMI-CEC

Pokud je fotoaparát připojen k zařízení HDMI-CEC, na kontrolním panelu se namísto indikace počtu zbývajících snímků zobrazuje nápis **[[EE**.

Ovládání zařízení

Podrobnosti viz návod k televizoru.

Wi-Fi

Možnosti nabízené sítěmi Wi-Fi

Fotoaparát lze připojit pomocí bezdrátových sítí Wi-Fi k chytrému zařízení s nainstalovanou speciální aplikací Nikon Wireless Mobile Utility. Chytré zařízení lze použít k ovládání fotoaparátu a dálkovému fotografování, resp. ke stahování snímků z fotoaparátu do chytrého zařízení a jejich sdílení na Internetu. Snímky lze rovněž přenášet z fotoaparátu do chytrého zařízení (☞ 289).

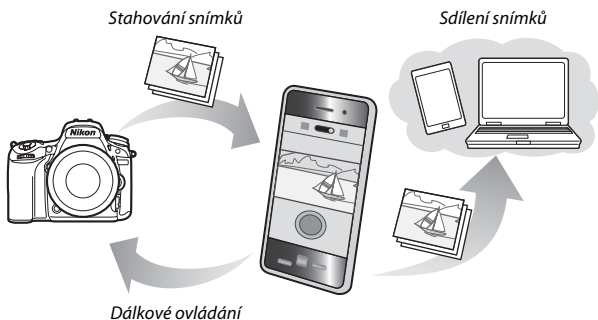

Podrobnosti viz návod k aplikaci Wireless Mobile Utility (☞ 283).

Wi-Fi

Připojení Wi-Fi je k dispozici pouze u fotoaparátu D750. Fotoaparát D750 (K) nepodporuje připojení Wi-Fi.

Přístup k fotoaparátu

Před připojením prostřednictvím Wi-Fi (bezdrátová síť LAN) nainstalujte aplikaci Wireless Mobile Utility do chytrého zařízení s operačním systémem Android nebo iOS. Pokyny pro získání přístupu k fotoaparátu se liší v závislosti na typu připojení využívaného chytrým zařízením.

Android

- **Tlačítko WPS:** Pokud chytré zařízení podporuje tlačítko WPS (tj. obsahuje možnost **WPS button connection (Připojení tlačítkem WPS)** ve svém menu **Wi-Fi settings (Nastavení Wi-Fi)**), můžete použít pro připojení k chytrému zařízení tuto jednoduchou metodu (☞ 284)
- **Zadání kódu PIN pro WPS:** Pokud chytré zařízení podporuje WPS, je možné použít pro navázání připojení fotoaparát, na kterém se zadá kód PIN zobrazený na chytrém zařízení (☞ 285)
- **Zobrazit SSID:** Pokud chytré zařízení nepodporuje WPS, je možné se připojit výběrem SSID fotoaparátu na chytrém zařízení (☞ 286)

iOS

- **Zobrazit SSID:** Připojení výběrem SSID fotoaparátu na chytrém zařízení (☞ 286)

WPS

WPS (Wi-Fi Protected Setup) je standard určený pro snadnou tvorbu zabezpečených bezdrátových sítí. Informace o potřebných krocích a době čekání chytrého zařízení na připojení viz dokumentace dodávaná s chytrým zařízením.

Instalace aplikace Wireless Mobile Utility

1 Vyhledejte aplikaci.

Na chytrém zařízení se připojte ke službě Google Play, App Store či jinému obchodu pro nákup aplikací a vyhledejte aplikaci „Wireless Mobile Utility“. Další informace viz návod dodávaný s chytrým zařízením.

2 Nainstalujte aplikaci.

Přečtěte si popis aplikace a nainstalujte aplikaci. Návod pro aplikaci Wireless Mobile Utility je k dispozici ke stažení na následující adrese URL:

- **Android:** <http://nikonimglib.com/ManDL/WMAU/>





- **iOS:** <http://nikonimglib.com/ManDL/WMAU-ios/>



WPS (pouze Android)

1 Povolte vestavěné připojení Wi-Fi fotoaparátu.

V menu nastavení vyberte položku **Wi-Fi** a stiskněte tlačítko . Vyberte položku **Připojení k síti** a stiskněte tlačítko , potom vyberte možnost **Povolit** a stiskněte tlačítko . Vyčkejte několik sekund na aktivaci Wi-Fi.

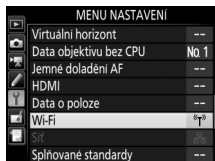



2 Připojte se.

Povolte připojení pomocí tlačítka WPS na fotoaparátu a chytrém zařízení:

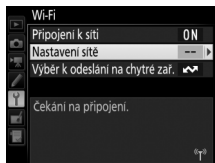
- **Fotoaparát:** Vyberte položku **Nastavení sítě** a stiskněte tlačítko .



Vyberte položku **Tlačítko WPS** a stisknutím tlačítka  připravte fotoaparát na připojení WPS. Fotoaparát bude čekat přibližně dvě minuty na požadavek připojení WPS z chytrého zařízení. Chcete-li dobu čekání prodloužit, stiskněte tlačítko .

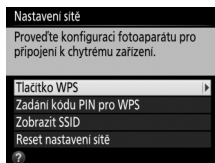



- **Chytré zařízení:** Vyberte položku **Wi-Fi settings (Nastavení Wi-Fi) > WPS button connection (Připojení tlačítkem WPS)**.

3 Spustíte aplikaci Wireless Mobile Utility.

Spustíte aplikaci Wireless Mobile Utility na chytrém zařízení. Zobrazí se hlavní dialogové okno.

Zadání kódu PIN (pouze Android)

1 Povolte vestavěné připojení Wi-Fi fotoaparátu.

V menu nastavení vyberte položku **Wi-Fi** a stiskněte tlačítko . Vyberte položku **Připojení k síti** a stiskněte tlačítko , potom vyberte možnost **Povolit** a stiskněte tlačítko . Vyčkejte několik sekund na aktivaci Wi-Fi.



2 Vyberte položku **Nastavení sítě** > **Zadání kódu PIN pro WPS**.



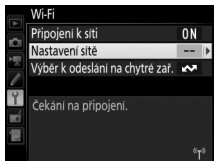

Vyberte položku **Nastavení sítě** a stiskněte tlačítko .

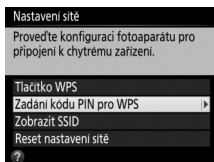

Vyberte položku **Zadání kódu PIN pro WPS** a stiskněte tlačítko .



3 Zadejte kód PIN.



Zadejte kód PIN zobrazený na chytrém zařízení. Stisknutím tlačítek  a  vyberte číslice a stisknutím tlačítek  a  upravte nastavení. Po zadání kódu stiskněte tlačítko .

4 Spusťte aplikaci Wireless Mobile Utility.

Spusťte aplikaci Wireless Mobile Utility na chytrém zařízení. Zobrazí se hlavní dialogové okno.

SSID (Android a iOS)

1 Povolte vestavěné připojení Wi-Fi fotoaparátu.

V menu nastavení vyberte položku **Wi-Fi** a stiskněte tlačítko . Vyberte položku **Připojení k síti** a stiskněte tlačítko , potom vyberte možnost **Povolit** a stiskněte tlačítko . Vyčkejte několik sekund na aktivaci Wi-Fi.

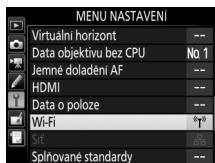

2 Zobrazte adresu SSID fotoaparátu.

Vyberte položku **Nastavení sítě**
a stiskněte tlačítko .

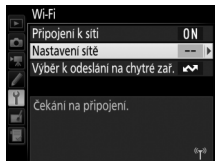

Vyberte možnost **Zobrazit SSID**
a stiskněte tlačítko .

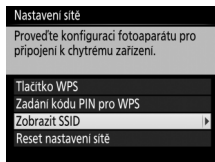

3 Vyberte adresu SSID fotoaparátu.

Vyberte adresu SSID fotoaparátu ze seznamu sítí zobrazeného na chytrém zařízení.

4 Spusťte aplikaci Wireless Mobile Utility.

Spusťte aplikaci Wireless Mobile Utility na chytrém zařízení. Zobrazí se hlavní dialogové okno.

■ Ukončení připojení

Připojení Wi-Fi lze zakázat:

- Výběrem možnosti **Wi-Fi > Připojení k síti > Zakázat** v menu nastavení fotoaparátu
- Spuštěním záznamu videosekvence
- Připojením volitelné komunikační jednotky UT-1
- Vypnutím fotoaparátu

■ Obnovení výchozích nastavení

Chcete-li obnovit výchozí nastavení sítě, vyberte možnost **Wi-Fi > Nastavení sítě > Reset nastavení sítě**. Zobrazí se dialog pro potvrzení; pro obnovení výchozích nastavení sítě vyberte možnost **Ano** a stisknete tlačítko **OK**.

🔍 Indikace Wi-Fi

Je-li povolené rozhraní Wi-Fi, bliká na kontrolním panelu symbol . Jakmile je navázáno spojení a fotoaparát zahájí výměnu dat s chytrým zařízením, symbol přestane blikat.

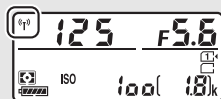

✔ Wi-Fi

Před použitím funkce Wi-Fi si přečtěte varování na stranách xxiv až xxv. Chcete-li zakázat rozhraní Wi-Fi na místech a v situacích, kde je jeho použití zakázáno, vyberte možnost **Wi-Fi > Připojení k síti > Zakázat** v menu nastavení fotoaparátu. Mějte na paměti, že pokud je aktivní Wi-Fi, nelze používat karty Eye-Fi, a pokud probíhá komunikace mezi aplikací Wireless Mobile Utility na chytrém zařízení a fotoaparátem, nevypíná se časovač pohotovostního režimu. Neproběhne-li v časovém úseku přibližně 5 minut žádná výměna dat, časovač pohotovostního režimu se vypne. Funkce Wi-Fi fotoaparátu je k dispozici pouze v případě vložení paměťové karty a nelze ji používat v případě připojeného kabelu USB nebo HDMI. Aby se zamezilo vybití baterie během připojení, nabijte baterii před povolením síťového připojení.

Výběr snímků pro přenos

Pomocí níže uvedených kroků lze vybrat snímky pro přenos na chytré zařízení. Videosekvence nemohou být vybrány pro přenos.

Výběr jednotlivých snímků pro přenos

1 Vyberte snímek.

Zobrazte snímek nebo jej vyberte v seznamu náhledů při přehrávání náhledů snímků nebo při přehrávání podle kalendáře.

2 Zobrazte možnosti pro přehrávání.

Stiskněte tlačítko **i**.

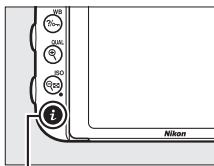

Tlačítko **i**

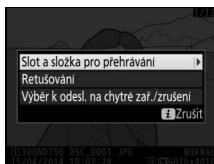

3 Vyberte položku **Výběr k odesl. na chytré zař./zrušení**.

Vyberte položku **Výběr k odesl. na chytré zař./zrušení** a stiskněte tlačítko

Ⓞ. Snímky vybrané pro přenos se označí symbolem ; chcete-li zrušit výběr snímku, zobrazte nebo vyberte snímek a opakujte kroky 2 a 3.

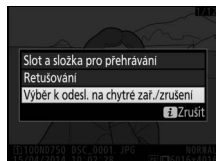

Výběr více snímků pro přenos



Chcete-li změnit stav označení pro přenos u více snímků, použijte položku **Wi-Fi > Výběr k odeslání na chytré zař.** v menu nastavení.

1 Vyberte položku **Výběr k odeslání na chytré zař.**

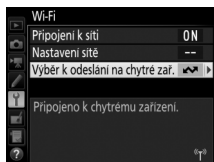
Vyberte položku **Wi-Fi** v menu nastavení, vyberte možnost **Výběr k odeslání na chytré zař.** a stiskněte tlačítko .



2 Vyberte snímky.

Vyberte snímky pomocí multifunkčního voliče a stisknutím tlačítka  (**ISO**) potvrďte nebo zrušte výběr (chcete-li zobrazit vybraný snímek na celé obrazovce, stiskněte a držte tlačítko /**QUAL**). Vybrané snímky jsou označeny symbolem .

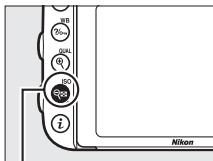

Tlačítko  (**ISO**)



3 Stiskněte tlačítko .

Operaci dokončete stisknutím tlačítka .

Návod k práci s menu

Výchozí nastavení





V níže uvedeném seznamu naleznete výchozí nastavení položek menu fotoaparátu. Informace o dvoutlačítkovém resetu viz strana 199.

■ ■ Výchozí nastavení menu přehrávání

Položka	Výchozí nastavení
Přehrávaná složka (☐ 300)	ND750
Kontrola snímků (☐ 307)	Vypnuto
Po vymazání (☐ 307)	Zobrazit následující
Otočení na výšku (☐ 308)	Zapnuto
Prezentace (☐ 308)	
Typ obrazových dat (☐ 308)	Statické snímky a videosek.
Interval mezi snímky (☐ 308)	2 s

■ ■ Výchozí nastavení menu fotografování¹

Položka	Výchozí nastavení
Pojmenování souborů (☐ 313)	DSC
Paměťová karta ve Slotu 2 (☐ 119)	Přeplnění
Kvalita obrazu (☐ 115)	JPEG Normální
Velikost obrazu (☐ 118)	Velký (L)
Obrazové pole (☐ 110)	
Volba obrazového pole (☐ 111)	FX (36×24)
Automat. volba formátu DX (☐ 111)	Zapnuto
Komprese JPEG (☐ 117)	Priorita velikosti
Záznam ve formátu NEF (RAW) (☐ 117)	
Typ (☐ 117)	Bezeztrátově komprimované
Bitová hloubka NEF (RAW) (☐ 117)	14 bitů

Položka	Výchozí nastavení
Vyvážení bílé barvy (☐ 145)	Automaticky > Normálně
Jemné vyvážení (☐ 149)	A-B: 0, G-M: 0
Výběr barevné teploty (☐ 152)	5 000 K
Manuální nastavení (☐ 155)	d-1
Předvolby Picture Control (☐ 165)	Standardní
Barevný prostor (☐ 314)	sRGB
Active D-Lighting (☐ 175)	
P, S, A, M ,  ,  ,  ,  , 	Vypnuto
Ostatní režimy	Automaticky
HDR (vysoký dynamický rozsah) (☐ 177)	
Režim HDR (☐ 178)	Vypnuto
HDR – úroveň (☐ 178)	Automaticky
Korekce vinětače (☐ 315)	Normální
Automatická korekce zkraslení (☐ 316)	Vypnuto
Redukce šumu pro dlouhé exp. (☐ 317)	Vypnuto
Redukce šumu pro vys. ISO (☐ 317)	Normální
Nastavení citlivosti ISO (☐ 134)	
Citlivost ISO (☐ 134)	
P, S, A, M	100
Ostatní režimy	Automaticky
Automat. regulace citl. ISO (☐ 136)	Vypnuto
Dálkové ovládání (ML-L3) (☐ 193)	Vypnuto
Vícenásobná expozice ² (☐ 216)	
Režim vícenásobné expozice (☐ 217)	Vypnuto
Počet snímků (☐ 218)	2
Autom. nastavení expozice (☐ 218)	Zapnuto

Položka	Výchozí nastavení
Intervalové snímání (☐ 222)	
Možnosti spuštění (☐ 223)	Nyní
Interval (☐ 223)	1 min
Počet intervalů×počet snímků v inter. (☐ 224)	0001×1
Vyrovnaní expozice (☐ 224)	Vypnuto

- 1 Výchozí nastavení lze obnovit pomocí položky **Reset menu fotografování** (☐ 311).
- 2 **Reset menu fotografování** není k dispozici během fotografování.

■ Výchozí nastavení menu videosekvencí*

Položka	Výchozí nastavení
Pojmenování souborů (☐ 313)	DSC
Cílové umístění (☐ 319)	Slot 1
Vel. obrazu/snímací frekv. (☐ 319)	1920×1080; 60p
Kvalita videa (☐ 320)	Normální
Citlivost mikrofonu (☐ 320)	Automatická citlivost
Frekvenční charakteristika (☐ 320)	Široký rozsah frekvencí
Redukce hluku větru (☐ 321)	Vypnuto
Obrazové pole (☐ 76)	
Volba obrazového pole (☐ 111)	FX (36×24)
Automat. volba formátu DX (☐ 111)	Zapnuto
Vyvážení bílé barvy (☐ 321)	Stejně nast. jako pro fotogr.
Jemné vyvážení (☐ 149)	A-B: 0, G-M: 0
Výběr barevné teploty (☐ 152)	5 000 K
Manuální nastavení (☐ 155)	d-1
Předvolby Picture Control (☐ 321)	Stejně nast. jako pro fotogr.
Redukce šumu pro vys. ISO (☐ 317)	Normální
Nastavení citl. ISO pro videosekv. (☐ 322)	
Citlivost ISO (režim M) (☐ 322)	100
Auto. regul. citl. ISO (režim M) (☐ 322)	Vypnuto
Nejvyšší citlivost (☐ 322)	12800

Položka	Výchozí nastavení
Časoběrné snímání (☐☐ 229)	
Interval (☐☐ 230)	5 s
Celková doba fotografování (☐☐ 230)	25 minut
Vyrovnání expozice (☐☐ 231)	Zapnuto

* Výchozí nastavení lze obnovit pomocí položky **Reset menu videosekvencí** (☐☐ 318).

■ ■ Výchozí nastavení menu uživatelských funkcí*

Položka	Výchozí nastavení
a1 Volba priority v režimu AF-C (☐☐ 326)	Spuštění
a2 Volba priority v režimu AF-S (☐☐ 327)	Zaostření
a3 Sledování objektu s blokací (☐☐ 328)	3 (normální)
a4 Osvětlení zaostřovacích polí (☐☐ 329)	
Manuální zaostřování	Zapnuto
Zobrazení dyn. volby zaost. polí	Vypnuto
Osvětlení skupin zaostřov. polí	☐☐ (čtverečky)
a5 Osvětlení zaostřovacích polí (☐☐ 329)	Automaticky
a6 Přep. zaostř. polí dokola (☐☐ 330)	Nepřepínat dokola
a7 Počet zaostřovacích polí (☐☐ 330)	51 polí
a8 Uložení polí podle orientace (☐☐ 331)	Ne
a9 Vestavěné pom. světlo AF (☐☐ 332)	Zapnuto
b1 Krok citlivosti ISO (☐☐ 333)	1/3 EV
b2 Krok nastavení expozice (EV) (☐☐ 333)	1/3 EV
b3 Snadná korekce expozice (☐☐ 334)	Vypnuto
b4 Měření Matrix (☐☐ 335)	Detekce tváří zapnutá
b5 Velikost zdůraz. středu (☐☐ 335)	ø 12 mm
b6 Jemné doladění expozice (☐☐ 336)	
Měření Matrix	0
Měření se zdůraz. středem	0
Bodové měření	0
Měření orientov. na nejvyšší jasy	0

Položka		Výchozí nastavení
c1	Tlačítko spouště jako AE-L (☐☐ 336)	Vypnuto
c2	Časovač pohotovost. režimu (☐☐ 336)	6 s
c3	Samospoušť (☐☐ 337)	
	Zpoždění samospouště	10 s
	Počet snímků	1
	Interval mezi snímky	0,5 s
c4	Zpožd. pro vypn. monitoru (☐☐ 337)	
	Přehrávání	10 s
	Menu	1 min
	Obrazovka informací	10 s
	Kontrola snímků	4 s
	Živý náhled	10 min
c5	Aktivita dálk. ovládání (ML-L3) (☐☐ 337)	1 min
d1	Pípnutí (☐☐ 338)	
	Hlasitost	Vypnuto
	Tón	Nízký
d2	Pomalé sériové snímání (☐☐ 338)	3 obr./s
d3	Max. počet snímků série (☐☐ 339)	100
d4	Opožděné spuštění závěrky (☐☐ 339)	Vypnuto
d5	Varovná indikace blesku (☐☐ 339)	Zapnuto
d6	Pořadí čísel souborů (☐☐ 340)	Zapnuto
d7	Zobraz. mřížky v hledáčku (☐☐ 341)	Vypnuto
d8	ISO jednoduše (☐☐ 341)	Vypnuto
d9	Obrazovka informací (☐☐ 341)	Automaticky
d10	Osvětlení LCD panelu (☐☐ 342)	Vypnuto
d11	Typ baterie v MB-D16 (☐☐ 343)	LR6 (alkalická baterie AA)
d12	Pořadí použití baterií (☐☐ 344)	Použít nejprve bat. v MB-D16

Položka		Výchozí nastavení
e1	Synchroniz. čas pro blesk (☐ 345)	1/200 s
e2	Čas záv. pro práci s bleskem (☐ 346)	1/60 s
e3	Zábl. režim vestav. blesku/Volitelný blesk (☐ 347)	TTL
e4	Kor. exp. při použití blesku (☐ 353)	Celý snímek
e5	Modelovací záblesk (☐ 353)	Zapnuto
e6	Nastavení bracketingu (☐ 353)	Expozice a záblesková expozice
e7	Pořadí bracketingu (☐ 354)	Správná exp./podexp./přeexp.
f1	Tlačítko OK (☐ 354)	
	Režim fotografování (☐ 354)	Výběr středního zaostř. pole
	Režim přehrávání (☐ 355)	Zapnout/vypnout náhled
	Živý náhled (☐ 355)	Výběr středního zaostř. pole
f2	Funkce tlačítka Fn (☐ 356)	
	Stisknutí (☐ 356)	Žádná
	Stisknutí + ovladače (☐ 360)	Volba obrazového pole
f3	Funkce tl. hloubky ostrosti (☐ 361)	
	Stisknutí (☐ 361)	Kontrola hloubky ostrosti
	Stisknutí + ovladače (☐ 361)	Žádná
f4	Funkce tlačítka AE-L/AF-L (☐ 361)	
	Stisknutí (☐ 361)	Exp. paměť/blok. zaostření
	Stisknutí + ovladače (☐ 362)	Žádná
f5	Uživ. nastavení ovladačů (☐ 363)	
	Obrácené otáčení (☐ 363)	Korekce expozice: ☐ Čas závěrky/clona: ☐
	Zaměnit hlavní/pomocný (☐ 363)	Nastavení expozice: Vypnuto Nastavení režimu autom. zaostř.: Vypnuto
	Nastavení clony (☐ 364)	Pomocný příkazový volič
	Menu a přehrávání (☐ 364)	Vypnuto
	Proch. snímků pom. přík. voličem (☐ 364)	10 snímků

Položka		Výchozí nastavení
f6	Uvolnit tlač. a použít volič (☐☐ 365)	Ne
f7	Bez paměťové karty? (☐☐ 365)	Spuštění povoleno
f8	Obrácení indikací (☐☐ 366)	
f9	Funkce tlačítka záznamu videos. (☐☐ 366)	
	Stisknutí + ovladače	Žádná
f10	Funkce tlač.  na MB-D16 (☐☐ 367)	Exp. paměť/blok. zaostření
f11	Funkce tlač. Fn na dálk. ovl. (WR) (☐☐ 368)	Žádná
g1	Funkce tlačítka Fn (☐☐ 370)	
	Stisknutí	Žádná
g2	Funkce tl. hloubky ostrosti (☐☐ 372)	
	Stisknutí	Indexování
g3	Funkce tlačítka AE-L/AF-L (☐☐ 373)	
	Stisknutí	Exp. paměť/blok. zaostření
g4	Funkce tlačítka spouště (☐☐ 373)	Fotografování

* Výchozí nastavení lze obnovit pomocí položky **Reset uživatelských funkcí** (☐☐ 326).

■ ■ Výchozí nastavení menu nastavení

Položka	Výchozí nastavení
Uložení uživat. nastavení (□□ 99)	
Uložit do U1	Výchozí expoziční režim je P
Uložit do U2	
Jas monitoru (□□ 376)	0
Vyvážení barev monitoru (□□ 377)	A-B: 0, G-M: 0
Čištění obrazového snímače (□□ 448)	
Čistit při zapnutí/vypnutí (□□ 449)	Čistit při zapnutí a vypnutí
Redukce blikání obrazu (□□ 380)	Automaticky
Časové pásmo a datum (□□ 381)	
Letní čas	Vypnuto
Automatické otáčení snímků (□□ 382)	Zapnuto
HDMI (□□ 278)	
Výstupní rozlišení (□□ 278)	Automaticky
Ovládání zařízení (□□ 278)	Zapnuto
Pokročilé (□□ 279)	
Výstupní rozsah	Automaticky
Velikost výstup. zobrazení	100 %
Zobr. info. v živém náhledu	Zapnuto
Dva monitory	Zapnuto
Data o poloze (□□ 239)	
Časovač pohotovost. režimu	Povolit
Nast. hodiny pom. satel.	Ano
Wi-Fi (□□ 282)	
Připojení k síti	Zakázat
Přenos pomocí Eye-Fi (□□ 391)	Povolit

▶ Menu přehrávání: Práce se snímky

Chcete-li zobrazit menu přehrávání, stiskněte tlačítko MENU a vyberte kartu ▶ (menu přehrávání).

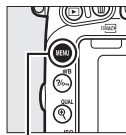

Tlačítko MENU

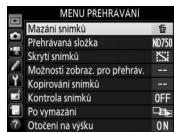
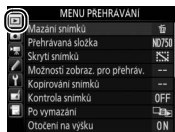

Položky menu přehrávání

Menu přehrávání obsahuje následující položky:

Položka	
Mazání snímků	260
Přehrávaná složka	300
Skrytí snímků	301
Možnosti zobraz. pro přehráv.	302
Kopírování snímků	303

Položka	
Kontrola snímků	307
Po vymazání	307
Otočení na výšku	308
Prezentace	308
Tisková objednávka (DPOF)	275

Viz také

Výchozí nastavení položek menu jsou uvedena na straně 292.



Přehrávaná složka

Tlačítko MENU → ▶ menu přehrávání

Tato položka vybírá složku pro přehrávání (📖 241):

Možnost	Popis
ND750	Při přehrávání se zobrazují snímky ve všech složkách vytvořených fotoaparátem D750.
Všechny	Při přehrávání se zobrazují snímky ve všech složkách.
Aktuální	Při přehrávání se zobrazují pouze snímky v aktuální složce.

Tato položka skrývá nebo odhaluje snímky. Skryté snímky se zobrazují pouze v menu **Skrytí snímků** a lze je vymazat výhradně naformátováním paměťové karty.

Možnost	Popis
Vybrat/nastavit	Tato možnost skrývá nebo odhaluje vybrané snímky.
Vybrat datum	Výběrem této možnosti se zobrazí seznam dat. Chcete-li skrýt všechny snímky pořízené k vybranému datu, vyberte datum a stiskněte tlačítko  . Vybraná data jsou označena symbolem ✓; chcete-li odhalit všechny snímky pořízené k vybranému datu, vyberte datum a stiskněte tlačítko  . Operaci dokončete stisknutím tlačítka  .
Zrušit celý výběr	Tato možnost odhalí všechny snímky.

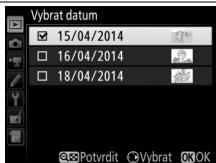

Chráněné a skryté snímky



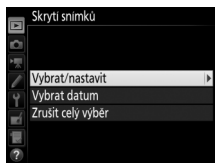

Opětovné odhalení chráněného snímku rovněž odstraní ochranu snímku před vymazáním.

Chcete-li skrýt nebo odhalit vybrané snímky, postupujte podle níže uvedených kroků.

- 1 Vyberte možnost **Vybrat/nastavit**.**
Vyberte možnost **Vybrat/nastavit** a stiskněte tlačítko .



2 Vyberte snímky.

Pomocí multifunkčního voliče procházejte snímky na paměťové kartě (chcete-li zobrazit vybraný snímek na celé obrazovce, stiskněte a držte tlačítko /QUAL) a stisknutím tlačítka  (ISO) vyberte aktuální snímek. Vybrané snímky se označí symbolem ; chcete-li zrušit výběr snímku, vyberte snímek a znovu stiskněte tlačítko  (ISO). Stejný postup opakujte, dokud nevyberete všechny požadované snímky.

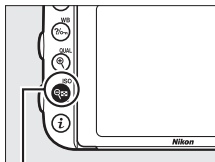

Tlačítko  (ISO)









3 Stiskněte tlačítko .

Operaci dokončete stisknutím tlačítka .

Možnosti zobraz. pro přehráv.

Tlačítko MENU →  menu přehrávání

Tato položka slouží k výběru informací zobrazovaných na obrazovce informací o snímku v režimu přehrávání ( 246). Stisknutím tlačítek  a  vyberte požadovanou položku a stisknutím tlačítka  ji aktivujte pro zobrazení na obrazovce informací o snímku. Vedle vybraných položek se zobrazí symbol ; chcete-li zrušit výběr položky, opakujte výběr a stiskněte tlačítko . Chcete-li se vrátit do menu přehrávání, stiskněte tlačítko .

Kopírování snímků

Tlačítko MENU →  menu přehrávání

Tato položka slouží ke kopírování snímků mezi paměťovými kartami. Je dostupná pouze tehdy, pokud jsou ve fotoaparátu vloženy dvě paměťové karty.

Možnost	Popis
Výběr zdroje	Výběr paměťové karty, ze které budou kopírovány snímky.
Výběr snímků	Výběr snímků, které budou kopírovány.
Výběr cílové složky	Výběr cílové složky na zbývající kartě.
Kopírovat snímky?	Kopírování vybraných snímků do zvoleného cílového umístění.

1 Vyberte položku **Výběr zdroje**.

Vyberte položku **Výběr zdroje** a stiskněte tlačítko .

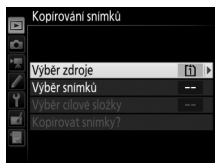

2 Vyberte zdrojovou kartu.

Vyberte slot obsahující kartu, ze které budou kopírovány snímky, a stiskněte tlačítko .

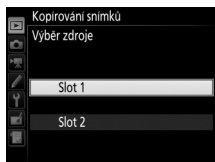

3 Vyberte položku **Výběr snímků**.

Vyberte položku **Výběr snímků** a stiskněte tlačítko .

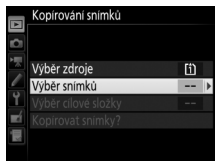

4 Vyberte zdrojovou složku.

Vyberte složku obsahující snímky, které budou kopírovány, a stiskněte tlačítko .

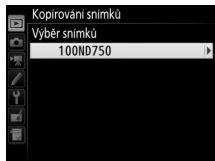

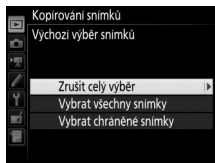

5 Proveďte úvodní výběr.

Než přistoupíte k výběru či zrušení výběru jednotlivých snímků, můžete označit pro kopírování všechny snímky nebo všechny chráněné snímky ve složce výběrem položky **Vybrat všechny snímky** nebo **Vybrat chráněné snímky**. Chcete-li pouze jednotlivě vybrat snímky, které budou kopírovány, vyberte před dalším pokračováním položku **Zrušit celý výběr**.



6 Vyberte další snímky.

Vyberte snímky a stisknutím tlačítka  (ISO) potvrďte nebo zrušte výběr (chcete-li zobrazit vybraný snímek na celé obrazovce, stiskněte a držte tlačítko /QUAL). Vybrané snímky jsou označeny symbolem ✓. Po dokončení výběru pokračujte stisknutím tlačítka  ke kroku 7.

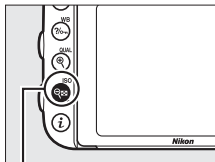

Tlačítko  (ISO)



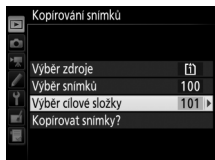

- 7** Vyberte položku **Výběr cílové složky**.
Vyberte položku **Výběr cílové složky**
a stiskněte tlačítko .

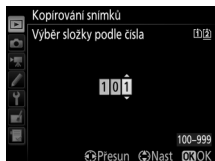

- 8** Vyberte cílovou složku.

Chcete-li zadat číslo složky, vyberte položku **Výběr složky podle čísla**, zadejte číslo (☞ 311) a stiskněte tlačítko . Pokud složka s vybraným číslem doposud neexistuje, vytvoří se nová složka.



Chcete-li vybrat ze seznamu existujících složek, vyberte položku **Výběr složky ze seznamu**, vyberte složku a stiskněte tlačítko .

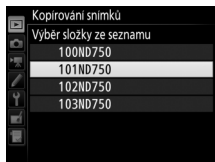

- 9 Zkopírujte snímky.
Vyberte položku **Kopírovat snímky?**
a stiskněte tlačítko **OK**.

Zobrazí se dialog pro potvrzení; vyberte možnost **Ano** a stiskněte tlačítko **OK**. Po dokončení kopírování opusťte menu opětovným stisknutím tlačítka **OK**.

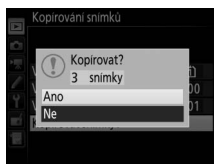
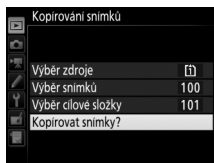

✓ Kopírování snímků

Snímky se nekopírují, pokud není na cílové kartě dostatek místa. Před kopírováním videosekvencí se nejprve ujistěte, že je baterie plně nabitá.

Pokud cílová složka obsahuje snímek se stejným názvem, jako má některý ze snímků, které mají být kopírovány, zobrazí se dialog pro potvrzení. Chcete-li nahradit snímek kopírovaným snímkem, vyberte položku **Nahradit stávající snímek**; chcete-li nahradit všechny existující snímky se stejnými názvy bez dalšího upozornění, vyberte položku **Nahradit všechny**. Chcete-li pokračovat bez nahrazení snímku, vyberte položku **Přeskočit**, nebo vyberte položku **Zrušit** pro návrat bez kopírování dalších snímků. Skryté a chráněné snímky v cílové složce nelze nahradit.



Nastavení ochrany snímku před vymazáním se kopíruje se snímkem, označení pro tisk (☐ 275) nikoli. Skryté snímky nelze kopírovat.

Kontrola snímků



Tlačítko MENU →  menu přehrávání

Tato položka slouží k zapnutí/vypnutí automatického zobrazování snímků na monitoru ihned po expozici. Pokud je vybrána možnost **Vypnuto**, lze snímky zobrazit pouze stisknutím tlačítka .

Po vymazání

Tlačítko MENU →  menu přehrávání

Tato položka určuje, který snímek se zobrazí po vymazání snímku.

Možnost	Popis
 Zobrazit následující	Zobrazí se následující snímek. Pokud byl vymazán poslední snímek, zobrazí se předcházející snímek.
 Zobrazit předcházející	Zobrazí se předcházející snímek. Pokud byl vymazán první snímek, zobrazí se následující snímek.
 Pokračovat stejně	Pokud uživatel procházel snímky v pořadí jejich záznamu, zobrazí se následující snímek způsobem popsaným v položce Zobrazit následující . Pokud uživatel procházel snímky v opačném pořadí, zobrazí se předcházející snímek způsobem popsaným v položce Zobrazit předcházející .

Otočení na výšku

Tlačítko MENU →  menu přehrávání

Tato položka určuje, zda se budou snímky pořízené „na výšku“ (portrétní orientace) během přehrávání otáčet do správné orientace. Mějte na paměti, že vzhledem k tomu, že fotoaparát má již během fotografování odpovídající orientaci, nedochází během kontroly snímků po expozici automaticky k jejich otáčení.

Možnost	Popis
Zapnuto	Snímky zhotovené při orientaci fotoaparátu na výšku (portrétní orientace) jsou pro přehrávání na monitoru fotoaparátu automaticky otočeny do správné orientace. Snímky pořízené s nastavením Vypnuto v položce Automatické otáčení snímků (☐ 382) se zobrazují v orientaci na šířku (krajina).
Vypnuto	Snímky zhotovené na výšku (portrétní orientace) se zobrazují v orientaci na šířku (krajina).

Prezentace

Tlačítko MENU →  menu přehrávání

Tato položka vytváří prezentace ze snímků v aktuální přehrávané složce (☐ 300). Skryté snímky (☐ 301) se nezobrazí.

Možnost	Popis
Spustit	Spuštění prezentace.
Typ obrazových dat	Výběr typu zobrazovaných snímků mezi položkami Statické snímky a videosek. , Pouze statické snímky a Pouze videosekvence .
Interval mezi snímky	Výběr doby zobrazení jednotlivých snímků.

Chcete-li spustit prezentaci, vyberte možnost **Spustit** a stiskněte tlačítko **OK**. Během přehrávání prezentace lze provádět následující operace:

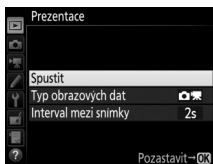

Pro	Stiskněte	Popis
Skok zpět/vpřed		Stisknutím tlačítka se přejde k předcházejícímu snímku, stisknutím tlačítka se přejde na následující snímek.
Zobrazení dalších informací o snímku		Změna nebo skrytí zobrazených informací o snímku (pouze statické snímky; 246).
Pozastavení		Pozastavení prezentace. Pro obnovení prezentace vyberte možnost Restartovat .
Zvýšení/snížení hlasitosti		Stisknutím tlačítka (QUAL) během přehrávání videosekvence se zvyšuje hlasitost, stisknutím tlačítka (ISO) se hlasitost snižuje.
Návrat do menu přehrávání	MENU	Ukončení prezentace a návrat do menu přehrávání.
Návrat do režimu přehrávání		Ukončení prezentace a návratu do režimu přehrávání.
Návrat do režimu fotografování		Chcete-li se vrátit do režimu fotografování, namáčkněte tlačítko spouště do poloviny.

Po skončení prezentace se zobrazí dialog, který můžete vidět na obrázku vpravo. Vyberte položku **Restartovat** pro restartování nebo **Ukončit** pro návrat do menu přehrávání.

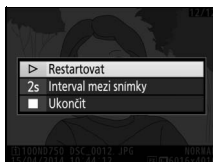

Menu fotografování: Možnosti pro fotografování

Chcete-li zobrazit menu fotografování, stiskněte tlačítko **MENU** a vyberte kartu  (menu fotografování).

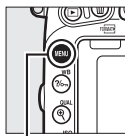

Tlačítko **MENU**



Položky menu fotografování

Menu fotografování obsahuje následující položky:

Položka	
Reset menu fotografování*	311
Složka pro ukládání*	311
Pojmenování souborů	313
Paměťová karta ve Slotu 2	119
Kvalita obrazu	115
Velikost obrazu	118
Obrazové pole*	110
Komprese JPEG	117
Záznam ve formátu NEF (RAW)	117
Vyvážení bílé barvy	145
Předvolby Picture Control	165
Správa předv. Picture Control*	170

Položka	
Barevný prostor	314
Active D-Lighting	175
HDR (vysoký dynamický rozsah)	177
Korekce vinětace	315
Automatická korekce zkreslení	316
Redukce šumu pro dlouhé exp.	317
Redukce šumu pro vys. ISO	317
Nastavení citlivosti ISO	134
Dálkové ovládání (ML-L3)*	193
Vícenásobná expozice*	216
Intervalové snímání*	222

* Není zahrnuto mezi nastavení ukládaná do **U1** a **U2** ( 99).

Poznámka: V závislosti na nastavení fotoaparátu se některé položky mohou zobrazit šedě a nemusí být dostupné.

Reset menu fotografování

Tlačítko MENU →  menu fotografování

Chcete-li nastavit položky menu fotografování na výchozí hodnoty, vyberte možnost **Ano** (☐ 292).

Složka pro ukládání

Tlačítko MENU →  menu fotografování

Tato položka slouží k volbě složky, do které se budou ukládat nově pořizované snímky.





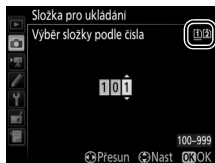

■ ■ Výběr složek podle čísel



1 Vyberte položku **Výběr složky podle čísla**.

Vyberte položku **Výběr složky podle čísla** a stiskněte tlačítko . Zobrazí se dialog vyobrazený vpravo.



2 Zvolte číslo složky.

Stisknutím tlačítek  a  vyberte číslici a stisknutím tlačítek  a  upravte nastavení. Existuje-li již složka s vybraným číslem, zobrazí se vlevo od čísla složky symbol ,  nebo .

-  : Složka je prázdná.
-  : Složka je zčásti zaplněná.
-  : Složka obsahuje 999 snímků nebo snímek s číslem 9999. Do této složky nelze uložit další snímky.

Karta se složkou je indikována symbolem slotu pro kartu v pravém horním rohu dialogu „výběr složky podle čísla“. Karta používaná pro nové složky závisí na možnosti vybrané aktuálně v položce

Paměťová karta ve Slotu 2 (☐ 119).

3 Uložte změny a opusťte menu.

Stisknutím tlačítka **OK** dokončete operaci a vraťte se do hlavního menu (chcete-li se vrátit beze změny složky pro ukládání, stiskněte tlačítko **MENU**). Pokud složka se zadaným číslem doposud neexistuje, vytvoří se nová složka. Následně pořízené snímky se uloží do vybrané složky (pokud již není zaplněna).

■ Výběr složek ze seznamu

1 Vyberte položku **Výběr složky ze seznamu**.

Vyberte položku **Výběr složky ze seznamu** a stiskněte tlačítko **OK**.



2 Vyberte složku.

Stisknutím tlačítek **Left** a **Right** vyberte složku.

3 Potvrďte výběr složky.

Stisknutím tlačítka **OK** potvrďte výběr složky a vraťte se do hlavního menu. Další pořízené snímky se uloží do vybrané složky.

✓ Číslo složek a souborů

Má-li aktuální složka číslo 999 a obsahuje 999 snímků nebo snímek s číslem 9999, zablokuje se závěrka a nelze zhotovit další snímky. Chcete-li pokračovat ve fotografování, vytvořte složku s číslem menším než 999 nebo vyberte existující složku s číslem menším než 999 a méně než 999 snímků.

🔍 Doba spouštění

Obsahuje-li paměťová karta velké množství souborů nebo složek, může zapnutí fotoaparátu trvat delší dobu.

Pojmenování souborů

Tlačítko MENU → 📷 menu fotografování/🎥 menu videosekvencí

Snímky jsou ukládány s názvy souborů složenými z předpony „DSC_“ nebo, v případě barevného prostoru Adobe RGB, „_DSC“, následované čtyřmístným číslem souboru a tříznakovou příponou (např. „DSC_0001.JPG“). Položka **Pojmenování souborů** se používá pro výběr tří písmen, která nahradí znaky „DSC“ v názvu souboru. Informace o úpravách názvů souborů viz strana 171.

🔍 Přípony názvu souborů

Jsou používány následující přípony: „.NEF“ pro snímky ve formátu NEF (RAW), „.JPG“ pro snímky ve formátu JPEG, „.MOV“ pro videosekvence a „.NDF“ pro referenční data funkce odstranění prachu. V případě záznamu páru snímků s nastavením kvality obrazu NEF (RAW) + JPEG budou mít snímky NEF a JPEG stejné názvy souborů, ale odlišné přípony.

Barevný prostor ovlivňuje barevný rozsah (gamut) dostupný pro reprodukci barev. Možnost **sRGB** se doporučuje pro běžný tisk a zobrazení, možnost **Adobe RGB** má širší barevný rozsah (gamut) a je tak vhodná pro profesionální publikování a komerční tisk.

Adobe RGB

Pro přesnou reprodukci barev vyžadují snímky v barevném prostoru Adobe RGB aplikace, zobrazovací zařízení a tiskárny s podporou správy barev.

Barevný prostor

Software ViewNX 2 (součást dodávky) a Nikon Capture NX-D (☞ 268) zvolí při otevírání snímků zhotovených tímto fotoaparátem automaticky správný barevný prostor. Při použití softwaru třetích výrobců nelze zaručit správné výsledky.

„Vinětae“ znamená úbytek jasů v okrajích snímků. Funkce **Korekce vinětae** snižuje úroveň vinětae při použití objektivů typu G, E a D (s výjimkou objektivů PC). Účinky této funkce se liší objektiv od objektivu a jsou nejlépe patrné při zcela otevřené cloně. K dispozici jsou možnosti **Vysoká**, **Normální**, **Nížká** a **Vypnuto**.

Korekce vinětae

V závislosti na fotografované scéně, snímacích podmínkách a typu objektivu se může u snímků JPEG vyskytnout obrazový šum (závoj) nebo nerovnoměrný jas v okrajových částech obrazu a uživatelské předvolby Picture Control, resp. pevné předvolby Picture Control s parametry modifikovanými oproti výchozímu nastavení nemusí poskytovat očekávané výsledky. Pořizujte zkušební snímky a výsledky kontrolujte na monitoru. Korekce vinětae není aplikována na videosekvence (☐ 66), vícenásobné expozice (☐ 216), snímky pořizené objektivem FX při vybrané možnosti **DX (24×16)** v položce **Obrazové pole > Volba obrazového pole** (☐ 111), resp. na snímky pořizené objektivem DX při vybrané jiné možnosti než **DX (24×16)** v položce **Volba obrazového pole** a současně vybrané možnosti **Vypnuto** v položce **Obrazové pole > Automat. volba formátu DX** (☐ 111).

Chcete-li potlačit patrnost soudkového zkreslení na snímcích pořízených širokoúhlými objektivy a patrnost poduškového zkreslení na snímcích pořízených teleobjektivy, vyberte možnost **Zapnuto** (mějte na paměti, že okraje snímků viditelné v hledáčku se mohou u výsledných snímků oříznout a že čas potřebný pro zpracování snímků před uložením se může prodloužit). Tuto položku nelze použít pro videosekvence a je dostupná pouze v kombinaci s objektivy typu G, E a D (kromě objektivů PC, rybí oko a některých dalších); při použití jiných objektivů nelze zaručit správné výsledky. Před použitím automatické korekce zkreslení v kombinaci s objektivy DX vyberte možnost **Zapnuto** v položce **Automat. volba formátu DX** nebo vyberte obrazové pole **DX (24×16)** způsobem popsaným na straně 110; je-li vybrána jiná možnost, může dojít k výraznému oříznutí snímků nebo k výraznému nárůstu zkreslení obrazu v okrajových částech obrazového pole.

Retušování: Korekce zkreslení

Informace o vytváření kopií existujících snímků s redukcí soudkového a poduškového zkreslení viz strana 412.



Redukce šumu pro dlouhé exp. (Redukce šumu pro dlouhé expozice)

Tlačítko MENU →  menu fotografování

Pokud vyberete možnost **Zapnuto**, jsou snímky pořízené časy závěrky delšími než 1 s zpracovány pro redukci šumu (jasných skvrn, náhodně rozmístěných jasně zbarvených pixelů nebo závoje). Čas potřebný pro zpracování snímků se přibližně zdvojnásobuje; během zpracování snímků bliká v místě indikace času závěrky/clony nápis „Job nr“ a nelze pořizovat další snímky (dojde-li k vypnutí fotoaparátu před dokončením zpracování snímků, snímky se uloží, ale nebude provedena redukce šumu). V režimu sériového snímání se zpomalí snímací frekvence a během zpracovávání snímků se sníží kapacita vyrovnávací paměti.



Redukce šumu pro vys. ISO

Tlačítko MENU →  menu fotografování /  menu videosekvencí

Snímky a videosekvence pořízené při vysokých citlivostech ISO lze zpracovat tak, aby se zmínil přítomný obrazový šum.

Možnost	Popis
Vysoká	Redukce šumu (náhodně rozmístěných jasně zbarvených pixelů) je prováděna zejména u snímků a videosekvencí pořízených při nastavené vysoké citlivosti ISO. Vyberte úroveň prováděné redukce šumu z možností Vysoká , Normální a Nízká .
Normální	
Nízká	
Vypnuto	Redukce šumu se provádí pouze v případě potřeby a nikdy ne v úrovni vyšší, než jaká se použije při výběru možnosti Nízká .

Menu videosekvencí: Možnosti pro záznam videosekvencí

Chcete-li zobrazit menu videosekvencí, stiskněte tlačítko **MENU** a vyberte kartu  (menu videosekvencí).

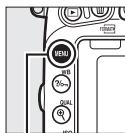

Tlačítko MENU



Položky menu videosekvencí

Menu videosekvencí obsahuje následující položky:

Položka		Položka	
Reset menu videosekvencí*	318	Obrazové pole*	76
Pojmenování souborů	313	Vyvážení bílé barvy	321
Cílové umístění	319	Předvolby Picture Control	321
Vel. obrazu/snímání frekv.	319	Správa předv. Picture Control*	170
Kvalita videa	320	Redukce šumu pro vys. ISO	317
Citlivost mikrofonu	320	Nastavení citl. ISO pro videosekv.	322
Frekvenční charakteristika	320	Časověsborné snímání*	229
Redukce hluku větru	321		

* Není zahrnuto mezi nastavení ukládaná do **U1** a **U2** (□ 99).

Poznámka: V závislosti na nastavení fotoaparátu se některé položky mohou zobrazit šedě a nemusí být dostupné.

Reset menu videosekvencí

Tlačítko MENU →  menu videosekvencí

Chcete-li nastavit položky menu videosekvencí na výchozí hodnoty, vyberte možnost **Ano** (□ 294).

Cílové umístění

Tlačítko MENU →  menu videosekvencí







Tato položka volí slot pro ukládání videosekvencí. V menu se zobrazuje čas dostupný na každé paměťové kartě; záznam se automaticky ukončí po uplynutí dostupného času.



Vel. obrazu/snímací frekv.

Tlačítko MENU →  menu videosekvencí

Vyberte z následujících možností:

Možnost ¹	Maximální datový tok (Mb/s) (★ vysoká/normální kvalita ²)	Maximální délka (★ vysoká/normální kvalita ²)
 1920×1080; 60p	42/24	10 min/20 min
 1920×1080; 50p		
 1920×1080; 30p	24/12	20 min/29 min 59 s
 1920×1080; 25p		
 1920×1080; 24p		
 1280×720; 60p		
 1280×720; 50p		

1 Jmenovité hodnoty. Přesné snímací frekvence pro nastavení 60p, 50p, 30p, 25p a 24p jsou 59,94, 50, 29,97, 25 a 23,976 obr./s.

2 Viz strana 320.

Velikost obrazu a snímací frekvence

Velikost obrazu a snímací frekvence ovlivňují strukturu a úroveň obrazového šumu (náhodně rozmístěných jasně zbarvených pixelů, závoje nebo jasných skvrn).

Kvalita videa

Tlačítko MENU →  menu videosekvencí

Položka **Kvalita videa** určuje společně s položkou **Vel. obrazu/snímací frekv.** (☐ 319) datový tok a maximální délku záznamu videosekvencí. K dispozici jsou možnosti **Vysoká** a **Normální**.

Citlivost mikrofону

Tlačítko MENU →  menu videosekvencí

Tato položka zapíná a vypíná vestavěný nebo volitelné stereofonní mikrofóny, resp. slouží k nastavení citlivosti mikrofónu. Chcete-li využívat automatické nastavení citlivosti, vyberte možnost **Automatická citlivost**; chcete-li vypnout záznam zvuku, vyberte možnost **Vypnutý mikrofón**; chcete-li manuálně nastavit citlivost mikrofónu, vyberte možnost **Manuální citlivost** a vyberte citlivost.



Symbol

Pokud byla videosekvence pořízena bez záznamu zvuku, pak se v režimu přehrávání zobrazuje symbol .



Frekvenční charakteristika

Tlačítko MENU →  menu videosekvencí

Je-li vybrána možnost  **Široký rozsah frekvencí**, zachycuje vestavěný mikrofón i volitelný stereofonní mikrofón (☐ 73) široké rozmezí frekvencí od hudby až po hluk městské ulice. Chcete-li zvýraznit lidský hlas, vyberte možnost  **Rozsah pro lidský hlas**.

Redukce hluku větru

Tlačítko MENU →  menu videosekvencí

Chcete-li aktivovat filtr pro potlačení nízkých frekvencí u vestavěného mikrofonu (volitelné stereofonní mikrofony nejsou ovlivněny), který potlačuje hluk způsobovaný foukáním větru na mikrofon, vyberte možnost **Zapnuto** (mějte na paměti, že ovlivněny mohou být i jiné zvuky). Redukci hluku větru pro volitelné stereofonní mikrofony lze povolit nebo zakázat pomocí ovládacích prvků mikrofonu.

Vyvážení bílé barvy

Tlačítko MENU →  menu videosekvencí

Tato položka slouží k výběru vyvážení bílé barvy pro videosekvence (☐ 145). Chcete-li použít možnost aktuálně vybranou pro snímky, vyberte možnost **Stejně nast. jako pro fotogr.**

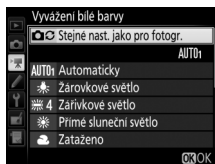

Předvolby Picture Control

Tlačítko MENU →  menu videosekvencí

Tato položka slouží k výběru předvolby Picture Control pro videosekvence (☐ 165). Chcete-li použít možnost aktuálně vybranou pro snímky, vyberte možnost **Stejně nast. jako pro fotogr.**



Tato položka upravuje následující nastavení citlivosti ISO:

- **Citlivost ISO (režim M):** Volba citlivosti ISO pro režim **M** v rozmezí hodnot ISO 100 až Hi 2. V ostatních provozních režimech se používá automatická regulace citlivosti ISO.
- **Auto. regul. citl. ISO (režim M):** Chcete-li používat automatickou regulaci citlivosti v režimu **M**, vyberte možnost **Zapnuto**, chcete-li použít hodnotu vybranou v položce **Citlivost ISO (režim M)**, vyberte možnost **Vypnuto**.
- **Nejvyšší citlivost:** Volba horního limitu pro automatickou regulaci citlivosti ISO v rozmezí ISO 200 až Hi 2. V režimech **P**, **S** a **A**, a při použití možnosti **Zapnuto** v položce **Auto. regul. citl. ISO (režim M)** v expozičním režimu **M**, se používá automatická regulace citlivosti ISO.

Automatická regulace citlivosti ISO

Při vysokých citlivostech ISO může mít fotoaparát problémy se zaostřením a může se zvyšovat úroveň šumu (náhodně rozmístěných jasně zbarvených pixelů, závoje nebo proužků). Tomu lze předejít výběrem nižší hodnoty v položce **Nastavení citl. ISO pro videosekv.** > **Nejvyšší citlivost**.

Uživatelské funkce: *Jemné doladění funkcí fotoaparátu*

Chcete-li zobrazit menu uživatelských funkcí, stiskněte tlačítko MENU a vyberte kartu  (Menu uživatelských funkcí).

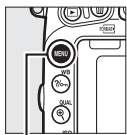

Tlačítko MENU



Uživatelské funkce slouží k uživatelskému přizpůsobení chování fotoaparátu.

Skupiny uživatelských funkcí

Hlavní menu

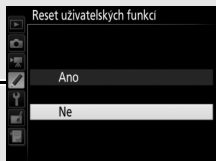

Reset uživatelských funkcí (☐ 326)



Uživatelské funkce

K dispozici jsou následující uživatelské funkce:

Uživatelská funkce		☐
Reset uživatelských funkcí		326
a Automatické zaostřování		
a1	Volba priority v režimu AF-C	326
a2	Volba priority v režimu AF-S	327
a3	Sledování objektu s blokadí	328
a4	Osvětlení zaostřovacích polí	329
a5	Osvětlení zaostřovacích polí	329
a6	Přep. zaostř. polí dokola	330
a7	Počet zaostřovacích polí	330
a8	Uložení polí podle orientace	331
a9	Vestavěné pom. světlo AF	332
b Měření/expozice		
b1	Krok citlivosti ISO	333
b2	Krok nastavení expozice (EV)	333
b3	Snadná korekce expozice	334
b4	Měření Matrix	335
b5	Velikost zdůraz. středu	335
b6	Jemné doladění expozice	336
c Časovače/expoziční paměť		
c1	Tlačítko spouště jako AE-L	336
c2	Časovač pohotovost. režimu	336
c3	Samospoušť	337
c4	Zpožd. pro vypn. monitoru	337
c5	Aktivita dálk. ovládání (ML-L3)	337
d Snímání/indikace		
d1	Pípnutí	338
d2	Pomalé sériové snímání	338
d3	Max. počet snímků série	339
d4	Opožděné spuštění závěrky	339
d5	Varovná indikace blesku	339
d6	Pořadí čísel souborů	340
d7	Zobraz. mřížky v hledáčku	341
d8	ISO jednoduše	341

Uživatelská funkce		☰
d	Snímání/indikace	
d9	Obrázovka informací	341
d10	Osvětlení LCD panelu	342
d11	Typ baterie v MB-D16	343
d12	Pořadí použití baterií	344
e	Bracketing/blesk	
e1	Synchroniz. čas pro blesk	345
e2	Čas záv. pro práci s bleskem	346
e3	Zábl. režim vestav. blesku	347
e4	Kor. exp. při použití blesku	353
e5	Modelovací záblesk	353
e6	Nastavení bracketingu	353
e7	Pořadí bracketingu	354
f	Ovládací prvky	
f1	Tlačítko OK	354
f2	Funkce tlačítka Fn	356
f3	Funkce tl. hloubky ostrosti	361
f4	Funkce tlačítka AE-L/AF-L	361
f5	Uživ. nastavení ovladačů	363
f6	Uvolnit tlač. a použít volič	365
f7	Bez paměťové karty?	365
f8	Obrácení indikací	366
f9	Funkce tlačítka záznamu videos.	366
f10	Funkce tlač.  na MB-D16	367
f11	Funkce tlač. Fn na dálk. ovl. (WR)	368
g	Videosekvence	
g1	Funkce tlačítka Fn	370
g2	Funkce tl. hloubky ostrosti	372
g3	Funkce tlačítka AE-L/AF-L	373
g4	Funkce tlačítka spouště	373

Poznámka: V závislosti na nastavení fotoaparátu se některé položky mohou zobrazit šedě a nemusí být dostupné. Pokud se nastavení v aktuální bance liší od výchozích hodnot (☰ 295), zobrazí se ve druhé úrovni menu uživatelských funkcí vedle upravených nastavení hvězdička.

Reset uživatelských funkcí

Tlačítko MENU →  menu uživatelských funkcí



Chcete-li nastavit položky menu uživatelských funkcí na výchozí hodnoty, vyberte možnost **Ano** (☐ 295).

a: Automatické zaostřování

a1: Volba priority v režimu AF-C

Tlačítko MENU →  menu uživatelských funkcí

Pokud je vybrán režim **AF-C** při fotografování s využitím hledáčku (☐ 121), umožňuje tato položka nastavit, jestli dojde k expozici snímku při každém stisknutí tlačítka spouště (*priorita spuštění*) nebo pouze v případě správného zaostření (*priorita zaostření*).



Možnost	Popis
 Spuštění	Expozice snímku proběhne při každém stisknutí tlačítka spouště.
 Zaostření	Expozici snímku lze provést pouze v okamžiku, kdy je zobrazena indikace zaostření (●).

Bez ohledu na zvolené nastavení nedojde při použití režimu automatického zaostřování **AF-C** k zablokování zaostřené vzdálenosti. Fotoaparát pokračuje v zaostřování až do spuštění závěrky.

a2: Volba priority v režimu AF-S

Tlačítko MENU →  menu uživatelských funkcí

Pokud je vybrán režim **AF-S** při fotografování s využitím hledáčku (☐ 121), umožňuje tato položka nastavit, jestli dojde k expozici snímku pouze po dosažení správného zaostření (*priorita zaostření*) nebo při každém stisknutí tlačítka spouště (*priorita spuštění*).





Možnost	Popis
 Spuštění	Expozice snímku proběhne při každém stisknutí tlačítka spouště.
 Zaostření	Expozici snímku lze provést pouze v okamžiku, kdy je zobrazena indikace zaostření (●).

Bez ohledu na zvolené nastavení dojde při zobrazení indikace zaostření (●) v režimu automatického zaostřování **AF-S** k aktivaci blokování zaostření při namáčknutí tlačítka spouště do poloviny. Blokování zaostření je v činnosti do spuštění závěrky.

a3: Sledování objektu s blokadí

Tlačítko MENU → menu uživatelských funkcí

Tato položka určuje chování automatického zaostřování v případě náhlých velkých změn ve vzdálenosti objektu při použití režimu **AF-C** nebo při aktivaci kontinuálního zaostřování v režimu **AF-A** a fotografování s využitím hledáčku (📖 121).





Možnost	Popis
AF  5 (dlouhé)	Dojde-li k náhlé výrazné změně vzdálenosti mezi fotoaparátem a objektem, fotoaparát před přestřelením vyčká určenou dobu. Tento systém zamezuje přestřelení při krátkodobém zakrytí fotografovaného objektu jiným objektem, který se dostane do záběru. Při výběru režimu činnosti zaostřovacích polí 3D sledování objektu nebo Automatická volba zaostřovacích polí jsou možnosti 2 , 1 (krátké) a Vypnuto ekvivalentní možnosti 3 (normální) .
AF  4	
AF  3 (normální)	
AF  2	
AF  1 (krátké)	
Vypnuto	Fotoaparát při změně vzdálenosti objektu okamžitě přestřelí. Tuto možnost použijte při fotografování sérií objektů v různých vzdálenostech v rychlém sledu.

a4: Osvětlení zaostřovacích polí

Tlačítko MENU →  menu uživatelských funkcí

K dispozici jsou následující možnosti zobrazení zaostřovacích polí.

Možnost	Popis
Manuální zaostřování	Při výběru možnosti Zapnuto se v režimu manuálního zaostřování zobrazuje aktivní zaostřovací pole, při výběru možnosti Vypnuto se zaostřovací pole zobrazuje pouze během volby zaostřovacího pole.
Zobrazení dyn. volby zaost. polí	Pokud chcete, aby se při použití dynamické volby zaostřovacích polí zobrazovalo vybrané zaostřovací pole i okolní zaostřovací pole, vyberte možnost Zapnuto (☒ 123). Při použití 3D sledování objektu se uprostřed zaostřovacího pole zobrazuje bod (□). Chcete-li zobrazit pouze vybrané zaostřovací pole, vyberte možnost Vypnuto .
Osvětlení skupin zaostřov. polí	Tato možnost vybírá způsob zobrazování aktivních zaostřovacích polí při použití skupinové volby zaostřovacích polí (☒ 124).

Možnost	Zobrazení zaostřovacích polí
	
	

a5: Osvětlení zaostřovacích polí

Tlačítko MENU →  menu uživatelských funkcí



Tato položka určuje, jestli je aktivní zaostřovací pole v hledáčku červeně osvětleno (zvýrazněno).

Možnost	Popis
Automaticky	Vybrané zaostřovací pole se podle potřeby automaticky osvětlí pro získání dostatečného kontrastu indikace proti pozadí.
Zapnuto	Vybrané zaostřovací pole je osvětleno vždy, bez ohledu na jas pozadí. V závislosti na jasu pozadí může být vybrané zaostřovací pole obtížně pozorovatelné.
Vypnuto	Vybrané zaostřovací pole není osvětlováno.

a6: Přep. zaostř. polí dokola

Tlačítko MENU →  menu uživatelských funkcí

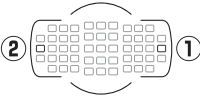

Tato položka určuje, jestli lze přepínat zaostřovací pole „dokola“, z jedné strany hledáčku na druhou.

Možnost	Popis
Přepínat dokola	Zaostřovací pole lze při jejich výběru přepínat „dokola“ – z horního na spodní, spodního na horní, levého na pravé a pravého na levé, takže například stisknutím tlačítka  při aktivním (osvětleném) pravém krajním zaostřovacím poli (1) se vybere levé krajní zaostřovací pole (2). 
Nepřepínat dokola	Výběr zaostřovacích polí je ohraničen vnějšími zaostřovacími poli, takže například stisknutí tlačítka  při vybraném pravém krajním zaostřovacím poli v zobrazovači nemá žádný účinek.

a7: Počet zaostřovacích polí

Tlačítko MENU →  menu uživatelských funkcí

Tato položka určuje, kolik zaostřovacích polí je dostupných pro manuální výběr.

Možnost	Popis
AF51 51 polí	K dispozici je 51 zaostřovacích polí vyobrazených vpravo. 
AF11 11 polí	K dispozici je 11 zaostřovacích polí vyobrazených vpravo. Tuto možnost použijte pro rychlejší výběr zaostřovacích polí. 

a8: Uložení polí podle orientace

Tlačítko MENU →  menu uživatelských funkcí

Tato uživatelská funkce určuje, jestli lze vybírat samostatná zaostřovací pole pro fotografování na šířku (krajina) a na výšku (portrét) – při otočení fotoaparátu o 90 ° ve směru nebo proti směru hodinových ručiček.

Pokud chcete používat stejná zaostřovací pole bez ohledu na orientaci fotoaparátu, vyberte možnost **Ne**.

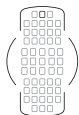

Fotoaparát otočený o 90 °
proti směru hodinových
ručiček



Orientace na šířku (krajina)

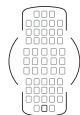

Fotoaparát otočený o 90 °
ve směru hodinových
ručiček

Výběrem možnosti **Ano** se povolí samostatný výběr zaostřovacích polí.

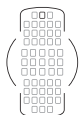

Fotoaparát otočený o 90 °
proti směru hodinových
ručiček



Orientace na šířku (krajina)



Fotoaparát otočený o 90 °
ve směru hodinových
ručiček

a9: Vestavěné pom. světlo AF

Tlačítko MENU →  menu uživatelských funkcí

Tato položka určuje, jestli se za nízké hladiny osvětlení aktivuje vestavěné pomocné světlo AF sloužící jako pomocný zdroj světla pro automatické zaostřování.

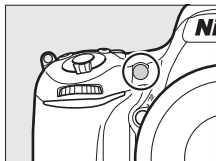

Možnost	Popis
Zapnuto	Pomocné světlo AF se aktivuje za nízké hladiny osvětlení (pouze fotografování s využitím hledáčku). Pomocné světlo AF pracuje pouze za předpokladu splnění obou následujících podmínek: 1. Je vybrán režim automatického zaostřování AF-S (☐ 121) nebo je vybráno jednorázové zaostření v režimu AF-A . 2. Jako režim činnosti zaostřovacích polí je vybrána automatická volba zaostřovacích polí (☐ 123), resp. je vybrán jiný režim činnosti zaostřovacích polí a je aktivní střední zaostřovací pole.
Vypnuto	Pomocné světlo AF nepracuje. Fotoaparát nemusí být schopen za nízké hladiny osvětlení zaostřit pomocí automatického zaostřování.

Pomocné světlo AF

Pracovní rozsah pomocného světla AF je přibližně 0,5–3 m; při použití pomocného světla sejměte sluneční clonu.

b: Měření/expozice

b1: Krok citlivosti ISO

Tlačítko MENU →  menu uživatelských funkcí

Tato položka určuje hodnotu kroku při nastavování citlivosti ISO (☐ 134). Je-li to možné, zůstává aktuálně nastavená citlivost ISO zachována i po změně hodnoty kroku. Jestliže není aktuální nastavení po změně hodnoty kroku nadále dostupné, zaokrouhlí se nastavení citlivosti ISO na nejbližší dostupnou hodnotu.

b2: Krok nastavení expozice (EV)



Tlačítko MENU →  menu uživatelských funkcí

Tato položka určuje hodnotu kroku pro nastavení času závěrky, clony, korekce expozice, korekce zábleskové expozice a bracketingu.

b3: Snadná korekce expozice

Tlačítko MENU →  menu uživatelských funkcí

Tato položka určuje, jestli je pro nastavení korekce expozice nutné stisknout tlačítko  (□ 143). Pokud je vybrána možnost **Zapnuto (autom. nastavení)** nebo **Zapnuto**, bliká číslice „0“ uprostřed indikace expozice i v případě nastavení hodnoty korekce ± 0 .

Možnost	Popis
Zapnuto (autom. nastavení)	Korekce expozice se nastavuje otáčením jednoho z příkazových voličů (viz poznámka níže). Nastavení korekce expozice provedené pomocí příkazového voliče je resetováno vypnutím fotoaparátu nebo doběhnutím časovače pohotovostního režimu (nastavení korekce expozice provedené pomocí tlačítka  není v těchto případech resetováno).
Zapnuto	Stejná funkce jako u výše uvedené možnosti, s tím rozdílem, že hodnota korekce expozice nastavená pomocí příkazového voliče není resetována vypnutím fotoaparátu nebo doběhnutím časovače pohotovostního režimu.
Vypnuto	Korekce expozice se nastavuje stisknutím tlačítka  a otáčením hlavního příkazového voliče.

Zaměnit hlavní/pomocný

Stanovení voliče určeného pro nastavení korekce expozice při použití možnosti **Zapnuto (autom. nastavení)** nebo **Zapnuto** v uživatelské funkci b3 (**Snadná korekce expozice**) závisí na možnosti použité v uživatelské funkci f5 (**Uživ. nastavení ovladačů**) > **Zaměnit hlavní/pomocný** (□ 363).



		Uživ. nastavení ovladačů > Zaměnit hlavní/pomocný	
		Vypnuto	Zapnuto
Režim	P	Pomocný příkazový volič	Pomocný příkazový volič
	S	Pomocný příkazový volič	Hlavní příkazový volič
	A	Hlavní příkazový volič	Pomocný příkazový volič
	M		-

ISO jednoduše

Uživatelskou funkci b3 (**Snadná korekce expozice**) nelze použít v kombinaci s uživatelskou funkcí d8 (**ISO jednoduše**,  341). Změna nastavení libovolné z těchto položek způsobí resetování zbývajících položky; resetování je indikováno zobrazením zprávy.

b4: Měření Matrix

Tlačítko MENU →  menu uživatelských funkcí

Chcete-li povolit detekci tváří při pořizování portrétních snímků s měřením expozice Matrix a fotografování s využitím hledáčku, vyberte možnost  **Detekce tváří zapnutá** ( 139).

b5: Velikost zdůraz. středu

Tlačítko MENU →  menu uživatelských funkcí

Při určování expozice klade integrální měření se zdůrazněným středem nejvyšší důraz na kruhovou plošku uprostřed obrazového pole. Průměr (ϕ) této kruhové plošky lze nastavit na 8, 12, 15 nebo 20 mm, resp. lze měřit integrálně celé obrazové pole.



Mějte na paměti, že při použití objektivu bez CPU je oblast s největším významem pro integrální měření se zdůrazněným středem ekvivalentní kruhové plošce o průměru 12 mm, a to bez ohledu na nastavení vybrané v položce **Data objektivu bez CPU** v menu nastavení ( 235).

b6: Jemné doladění expozice

Tlačítko MENU →  menu uživatelských funkcí

Tato položka slouží k jemnému doladění expozičních parametrů nastavovaných fotoaparátem. Expozici lze jemně doladit samostatně pro každou z metod měření expozice, a to o hodnotu +1 až -1 EV v krocích po $\frac{1}{6}$ EV.

Jemné doladění expozice

Jemné doladění expozice není ovlivněno použitím dvoutlačítkového resetu. Mějte na paměti, že provedená úprava expozice není indikována zobrazením symbolu korekce expozice (); jediný způsob jak zjistit, do jaké míry byla upravena expozice, je zobrazit menu jemného doladění expozice. Ve většině případů je vhodnější použít korekci expozice ( 143).

c: Časovače/expoziční paměť

c1: Tlačítko spouště jako AE-L

Tlačítko MENU →  menu uživatelských funkcí

Pokud je vybrána možnost **Zapnuto**, aktivuje se expoziční paměť při namáčknutí tlačítka spouště do poloviny.

c2: Časovač pohotovost. režimu

Tlačítko MENU →  menu uživatelských funkcí



Tato položka určuje, jak dlouho pracuje expoziometr fotoaparátu v době, kdy není prováděna žádná činnost. Po doběhnutí časovače pohotovostního režimu se automaticky vypne indikace času závěrky a clony na kontrolním panelu a v hledáčku fotoaparátu.

Kratší doba zpoždění časovače pohotovostního režimu prodlužuje výdrž baterie.

c3: Samospoušť

Tlačítko MENU →  menu uživatelských funkcí

Tato položka slouží k nastavení zpoždění samospouště, počtu pořízených snímků a intervalu mezi snímky v režimu samospouště (☐ 106).

- **Zpoždění samospouště:** Určuje dobu zpoždění, po které dojde ke spuštění závěrky.
- **Počet snímků:** Stisknutím tlačítek  a  vyberete počet snímků, které se pořídí při každém stisknutí tlačítka spouště.
- **Interval mezi snímky:** Slouží k volbě intervalu mezi snímky v případě nastavení položky **Počet snímků** na hodnotu větší než 1.

c4: Zpožd. pro vypn. monitoru

Tlačítko MENU →  menu uživatelských funkcí

Tato položka určuje, jako dlouho zůstane monitor zapnutý v době, kdy není prováděna žádná činnost během přehrávání (**Přehrávání**; výchozí hodnota 10 s) a kontroly snímků (**Kontrola snímků**; výchozí hodnota 4 s), během zobrazení menu (**Menu**; výchozí hodnota 1 min) nebo obrazovky informací (**Obrazovka informací**; výchozí hodnota 10 s), resp. během používání živého náhledu a záznamu videosekvencí (**Živý náhled**; výchozí hodnota 10 min). Kratší zpoždění pro vypnutí monitoru prodlužuje výdrž baterie.

c5: Aktivita dálk. ovládání (ML-L3)

Tlačítko MENU →  menu uživatelských funkcí

Tato položka určuje, jak dlouho fotoaparát zůstává v pohotovostním režimu v režimu dálkového ovládání (☐ 193). Není-li ve zvoleném časovém úseku provedena žádná operace, režim dálkového ovládání se ukončí a v položce **Dálkové ovládání (ML-L3)** v menu fotografování se automaticky vybere možnost **Vypnuto**. Chcete-li prodloužit výdrž baterie, vyberte kratší čas.

d: Snímání/indikace

d1: Pípnutí

Tlačítko MENU →  menu uživatelských funkcí

Tato položka slouží k nastavení výšky a hlasitosti tónu pípnutí vydávaného fotoaparátem po zaostření v režimu jednorázového zaostření (AF-S nebo při aktivaci jednorázového zaostření v režimu AF-A; □ 121), po zaostření v režimu živého náhledu pro statické snímky, při odpočítávání během činnosti samospouště a v režimu dálkového ovládání se zpožděním (□ 193), při pořízení snímku v režimu dálkového ovládání s rychlou reakcí a v režimu dálkového ovládání s předsklopením zrcadla (□ 193), po dokončení intervalového snímání (□ 229), resp. při pokusu o pořízení snímku se zaaretovanou paměťovou kartou (□ 33).

- **Hlasitost:** Vyberte z možností **3** (vysoká), **2** (střední), **1** (nízká) a **Vypnuto** (vypnutý zvuk). Jestliže vyberete jinou možnost než **Vypnuto**, zobrazí se na obrazovce informační symbol .
- **Tón:** Vyberte z možností **Vysoký** a **Nízký**.



Pípnutí

Pamatujte si, že bez ohledu na vybranou možnost nezazní pípnutí po zaostření fotoaparátu v režimu živého náhledu pro videosekvence (□ 66) a při použití snímácích režimů s tichou expozicí (režimy **Q** a **Qc**; □ 103).

d2: Pomalé sériové snímání

Tlačítko MENU →  menu uživatelských funkcí

Tato položka umožňuje nastavit maximální snímací frekvenci pro režim **CL** (pomalé sériové snímání) (□ 103).

d3: Max. počet snímků série

Tlačítko MENU →  menu uživatelských funkcí

Tato položka umožňuje nastavit maximální počet snímků v jedné sérii exponované v režimu sériového snímání; k dispozici jsou hodnoty v rozmezí 1 až 100. Mějte na paměti, že toto nastavení nemá žádný účinek při použití času závěrky 4 s a delších.

Vyrovnávací paměť

Bez ohledu na nastavení uživatelské funkce d3 dojde po zaplnění vyrovnávací paměti ke snížení snímací frekvence (). Další informace o kapacitě vyrovnávací paměti viz strana 492.

d4: Opožděné spuštění závěrky

Tlačítko MENU →  menu uživatelských funkcí

V situacích, kdy i nejmenší pohyb fotoaparátu může způsobit rozmazání snímků, vyberte možnost **1 s**, **2 s** nebo **3 s** pro oddálení spuštění závěrky o jednu, dvě nebo tři sekundy od sklopení zrcadla do horní polohy.

d5: Varovná indikace blesku

Tlačítko MENU →  menu uživatelských funkcí

Je-li vybrána možnost **Zapnuto**, bliká indikace připravenosti k záblesku () v hledáčku v případě, že je nutné pro dosažení optimální expozice použít blesk.

d6: Pořadí čísel souborů

Tlačítko MENU → menu uživatelských funkcí

Při expozici snímku vytvoří fotoaparát název souboru přičtením číslice jedna k poslednímu použitému číslu souboru. Tato položka určuje, jestli při vytvoření nové složky, naformátování paměťové karty nebo vložení nové paměťové karty do fotoaparátu pokračuje číslování souborů od posledního použitého čísla.

Možnost	Popis
Zapnuto	Číslování souborů pokračuje po vytvoření nové složky, naformátování paměťové karty nebo vložení nové paměťové karty do fotoaparátu od naposled použitého čísla souboru, resp. od nejvyššího čísla souboru v aktuální složce (podle toho, které z obou čísel je vyšší). Pokud je snímek pořízen v okamžiku, kdy aktuální složka obsahuje snímek s číslem 9999, vytvoří se automaticky nová složka a číslování souborů začíná znovu od čísla 0001.
Vypnuto	Při vytvoření nové složky, naformátování paměťové karty nebo vložení nové paměťové karty do fotoaparátu je číslování souborů resetováno na hodnotu 0001. Mějte na paměti, že pokud je snímek pořízen v okamžiku, kdy aktuální složka obsahuje 999 snímků, vytvoří se automaticky nová složka.
Reset	Stejná možnost jako Zapnuto , s tím rozdílem, že dalšímu pořízenému snímku je přiřazeno číslo souboru vytvořené přičtením číslice jedna k nejvyššímu číslu souboru v aktuální složce. Je-li složka prázdná, je číslování souborů resetováno na hodnotu 0001.

Pořadí čísel souborů

Pokud má aktuální složka číslo 999 a obsahuje buďto 999 snímků nebo snímek s číslem 9999, zablokuje se tlačítko spouště a nelze pořídit žádné další snímky. V takovém případě vyberte možnost **Reset** v uživatelské funkci d6 (**Pořadí čísel souborů**) a poté buďto naformátujte aktuální paměťovou kartu a/nebo vložte novou paměťovou kartu.

d7: Zobraz. mřížky v hledáčku

Tlačítko MENU →  menu uživatelských funkcí

Chcete-li v hledáčku zobrazit mřížku pro usnadnění kompozice snímků, vyberte možnost **Zapnuto** (☐ 10).

d8: ISO jednoduše

Tlačítko MENU →  menu uživatelských funkcí

Pokud je vybrána možnost **Zapnuto**, lze citlivost ISO nastavovat v režimech **P** a **S** otáčením pomocného příkazového voliče a v režimu **A** otáčením hlavního příkazového voliče. Chcete-li nastavovat citlivost ISO stisknutím tlačítka  (ISO) a otáčením hlavního příkazového voliče, vyberte možnost **Vypnuto**.

d9: Obrazovka informací

Tlačítko MENU →  menu uživatelských funkcí

Je-li vybrána možnost **Automaticky** (AUTO), mění se barva písma na obrazovce informací (☐ 12) automaticky z černé na bílou, resp. z bílé na černou pro zachování dostatečného kontrastu proti pozadí. Chcete-li použít vždy stejnou barvu písma, vyberte možnost **Manuálně** a možnost **Tmavá na světlém pozadí** (B; černé znaky) nebo **Světlá na tmavém pozadí** (W; bílé znaky).

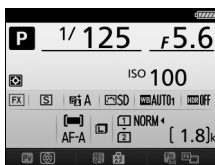

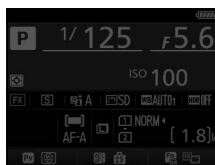

Tmavá na světlém pozadí



Světlá na tmavém pozadí

d10: Osvětlení LCD panelu



Tlačítko MENU →  menu uživatelských funkcí

Je-li vybrána možnost **Vypnuto**, pracuje osvětlení (podsvícení LCD) kontrolního panelu pouze při otočení hlavního vypínače směrem k symbolu . Je-li vybrána možnost **Zapnuto**, je podsvícení kontrolního panelu aktivní vždy během aktivity časovače pohotovostního režimu ( 39). Chcete-li prodloužit výdrž baterie, vyberte možnost **Vypnuto**.

d11: Typ baterie v MB-D16





Tlačítko MENU →  menu uživatelských funkcí

Chcete-li zajistit správnou funkci fotoaparátu při použití tužkových baterií AA ve volitelném Battery Packu MB-D16, upravte nastavení v tomto menu způsobem odpovídajícím aktuálně vloženému typu baterií v Battery Packu. Nastavení této položky není třeba upravovat při použití baterií EN-EL15.

	Možnost	Popis
	LR6 (alkalická baterie AA)	Tuto možnost vyberte při použití alkalických baterií LR6 typu AA.
	HR6 (Ni-MH baterie AA)	Tuto možnost vyberte při použití nikl-metal hydridových baterií HR6 typu AA.
	FR6 (lithiová baterie AA)	Tuto možnost vyberte při použití lithiových baterií FR6 typu AA.

Použití baterií AA

Kapacita baterií AA prudce klesá při teplotách pod 20 °C a mění se v závislosti na výrobci baterií a skladovacích podmínkách; v některých případech mohou baterie přestat pracovat před vypršením data expirační doby. Některé baterie AA nelze použít; alkalické baterie mají vzhledem ke svým výkonovým charakteristikám a omezené kapacitě nižší kapacitu než některé jiné typy baterií a měly by být používány pouze za vyšších teplot a pouze v případě, když není k dispozici jiná alternativa. Fotoaparát zobrazuje kapacitu baterií AA následovně:

Kontrolní panel	Hledáček	Popis
	—	Baterie jsou plně nabitě.
		Baterie jsou téměř vybité. Připravte si nové baterie.
 (bliká)	 (bliká)	Spuštění závěrky je zakázáno. Vyměňte baterie.

d12: Pořadí použití baterií





Tlačítko MENU → menu uživatelských funkcí

Tato položka určuje, jestli se při použití volitelného Battery Packu MB-D16 použije nejprve baterie ve fotoaparátu nebo v Battery Packu. Pamatujte si, že pokud je Battery Pack MB-D16 napájen volitelným síťovým zdrojem a konektorem pro připojení síťového zdroje, použije se bez ohledu na vybranou možnost k napájení síťový zdroj.

Battery Pack MB-D16

Battery Pack MB-D16 lze napájet pomocí jedné dobíjecí lithium-iontové baterie EN-EL15 nebo pomocí šesti tužkových alkalických, nikl-metal hydridových nebo lithiových baterií AA (baterie EN-EL15 je součástí dodávky fotoaparátu; baterie AA jsou dostupné samostatně).

Na obrazovce informací se zobrazuje typ baterie v MB-D16 následovně:

Zobrazení typu baterií v MB-D16	Typ baterie
	Dobíjecí lithium-iontová baterie EN-EL15
	Alkalické baterie LR6 typu AA
	Nikl-metal hydridové baterie HR6 typu AA
	Lithiové baterie FR6 typu AA



e: Bracketing/blesk

e1: Synchroniz. čas pro blesk

Tlačítko MENU →  menu uživatelských funkcí

Tato položka slouží k nastavení synchronizačního času pro práci s bleskem.

Možnost	Popis
1/250 s (Auto FP)	Při použití kompatibilního blesku se použije automatická vysoce rychlá FP synchronizace blesku (☐ 435). Při použití vestavěného blesku a ostatních blesků se nastaví čas závěrky 1/250 s. Pokud fotoaparát zobrazuje čas závěrky 1/250 s v režimu P nebo A , aktivuje se v případě aktuálního použití (neindikovaného) času závěrky kratšího než 1/250 s automatická vysoce rychlá FP synchronizace blesku.
1/200 s (Auto FP)	Při použití kompatibilního blesku se použije automatická vysoce rychlá FP synchronizace blesku (☐ 435). Při použití vestavěného blesku a ostatních blesků se nastaví čas závěrky 1/200 s. Pokud fotoaparát zobrazuje čas závěrky 1/200 s v režimu P nebo A , aktivuje se v případě aktuálního použití (neindikovaného) času závěrky kratšího než 1/200 s automatická vysoce rychlá FP synchronizace blesku.
1/200 s–1/60 s	Synchronizační čas pro práci s bleskem je nastaven na zvolenou hodnotu.

Fixování času závěrky na hodnotě synchronizačního času pro práci s bleskem

Chcete-li pevně nastavit čas závěrky na limitní synchronizační čas pro práci s bleskem při použití režimu **S** nebo **M**, vyberte čas závěrky následující za nejdelším možným časem závěrky (30 s nebo -). V hledáčku a na kontrolním panelu se zobrazí symbol X (indikace synchronizace blesku).

Automatická vysoce rychlá FP synchronizace blesku

Umožňuje používat blesk v kombinaci s nejkratšími časy závěrky fotoaparátu a dovoluje tak fotografovat při plné světelnosti pro snížení hloubky ostrosti u objektů v protisvětle fotografovaných za jasného slunečního osvětlení. Pokud je aktivní automatická vysoce rychlá FP synchronizace blesku, zobrazuje se v místě indikace zábleskového režimu na obrazovce informací symbol „FP“ (☐ 440).

■ Automatická vysoce rychlá FP synchronizace blesku

Je-li vybrána možnost **1/250 s (Auto FP)** nebo **1/200 s (Auto FP)** v uživatelské funkci e1 (**Synchroniz. čas pro blesk**, □ 345), lze použít vestavěný blesk s časy závěrky až do $\frac{1}{250}$ s nebo $\frac{1}{200}$ s, zatímco kompatibilní volitelné blesky (□ 435) lze použít při libovolném času závěrky (automatická vysoce rychlá FP synchronizace blesku).

Synchronizační čas pro práci s bleskem Čas závěrky	1/250 s (Auto FP)		1/200 s (Auto FP)		1/200 s	
	Vestavěný blesk	Volitelný blesk	Vestavěný blesk	Volitelný blesk	Vestavěný blesk	Volitelný blesk
Od $\frac{1}{4000}$ do (ale ne včetně) $\frac{1}{250}$ s	—	Auto FP	—	Auto FP	—	—
Od $\frac{1}{250}$ do (ale ne včetně) $\frac{1}{200}$ s	Standardní synchronizace *		—	Auto FP	—	—
$\frac{1}{200}$ –30 s	Standardní synchronizace					

* Pracovní rozsah blesku se zkracováním časů závěrky klesá. Pracovní rozsah blesku je přesto větší než při použití stejných časů závěrky v kombinaci s automatickou vysoce rychlou FP synchronizací blesku.

e2: Čas záv. pro práci s bleskem





Tlačítko MENU →  menu uživatelských funkcí

Tato položka určuje nejdelší dostupný čas závěrky při použití synchronizace na první nebo druhou lamelu a při použití redukce efektu červených očí v režimech **P** a **A** (bez ohledu na provedenou volbu lze v režimech **S** a **M**, resp. při použití synchronizace s dlouhými časy, synchronizace s dlouhými časy včetně synchronizace na druhou lamelu a redukce efektu červených očí včetně synchronizace s dlouhými časy nastavovat časy závěrky v délce až 30 s).

e3: Zábř. režim vestav. blesku

Tlačítko MENU →  menu uživatelských funkcí





Tato položka slouží k nastavení zábleskového režimu vestavěného blesku.

Možnost	Popis
TTL 	Záblesková expozice je automaticky upravována podle snímacích podmínek.
 Manuální	Slouží k manuálnímu nastavení výkonu záblesku (□ 347). Fotoaparát v tomto režimu nepoužívá měřící předzáblesky.
RPT  Stroboskopický záblesk. režim	Blesk opakovaně vyzařuje záblesky během otevření závěrky a vytváří tak stroboskopický efekt (□ 347).
CMD  Režim Řídicí jednotka	Tato možnost využívá vestavěný blesk jako hlavní blesk v režimu řídicí jednotky pro bezdrátové ovládání volitelných blesků v jedné nebo více skupinách (□ 348).

■ ■ **Manuální**

Slouží k nastavení výkonu záblesku. Výkon záblesku se uvádí v poměrných částech plného výkonu: vestavěný blesk má na plný výkon směrné číslo 12 (m, ISO 100, 20 °C).

■ ■ **Stroboskopický záblesk. režim**

Blesk opakovaně vyzařuje záblesky během otevření závěrky a vytváří tak stroboskopický efekt. Pomocí tlačítek  a  vyberte z následujících možností, pomocí tlačítek  a  upravte nastavení.

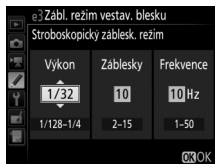

Možnost	Popis
Výkon	Slouží k nastavení výkonu záblesku (vyjádřený jako poměrná část plného výkonu).
Záblesky	Slouží k nastavení počtu odpálených záblesků v rámci zvoleného výkonu. Mějte na paměti, že v závislosti na použitém času závěrky a nastavení možnosti Frekvence může být aktuální počet záblesků nižší než zvolený.
Frekvence	Slouží k volbě počtu záblesků za jednu sekundu.

Zábleskový režim

Zábleskový režim (režim řízení záblesku) vestavěného blesku se zobrazuje na obrazovce informací (☐ 185).

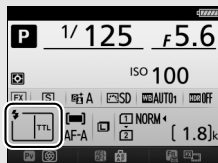

Položky „Manuální“ a „Stroboskopický záblesk. režim“

Při použití těchto volitelných možností bliká na kontrolním panelu a v hledáčku symbol .

Blesky SB-500, SB-400 a SB-300

Je-li na fotoaparátu nasazený a zapnutý volitelný blesk SB-500, SB-400 nebo SB-300, změní se nastavení uživatelské funkce e3 na **Volitelný blesk**, což umožní zvolit zábleskový režim volitelného blesku z možností **TTL** a **Manuální** (blesk SB-500 nabízí rovněž možnost **Režim Řídící jednotka**).





„Záblesky“

Dostupná nastavení možnosti **Stroboskopický záblesk. režim > Záblesky** jsou ovlivněna zvoleným výkonem záblesku.

Výkon	Dostupné možnosti pro „Záblesky“	Výkon	Dostupné možnosti pro „Záblesky“
1/4	2	1/32	2–10, 15
1/8	2–5	1/64	2–10, 15, 20, 25
1/16	2–10	1/128	2–10, 15, 20, 25, 30, 35

Režim Řídící jednotka

Tento režim umožňuje používat vestavěný blesk fotoaparátu jako hlavní blesk (Master) ovládající jeden nebo více volitelných blesků (Remote) v až dvou skupinách (A a B) v systému pokrokového bezdrátového osvětlení (☐ 435).

Výběrem této možnosti se zobrazí menu, které můžete vidět na obrázku vpravo. Pomocí tlačítek  a  vyberte z následujících možností, pomocí tlačítek  a  upravte nastavení.



Možnost	Popis
Vestav. blesk	Slouží k nastavení zábleskového režimu vestavěného blesku (hlavního blesku). Při nasazení volitelného blesku SB-500 se tato možnost změni na Volitelný blesk a slouží k volbě zábleskového režimu blesku SB-500. Jinak je tato možnost identická s možností Vestav. blesk .
TTL	Režim i-TTL. Umožňuje nastavit korekci zábleskové expozice v rozmezí +3 až -3 EV v krocích po 1/3 EV.
M	Umožňuje nastavit výkon záblesku.
--	Vestavěný blesk neodpaluje záblesky, dálkově ovládané blesky však ano. Vestavěný blesk musí být vyklopen do pracovní polohy, aby mohl odpalovat měřicí předzáblesky.
Skupina A	Slouží k volbě zábleskového režimu u všech jednotek skupiny A.
TTL	Režim i-TTL. Umožňuje nastavit korekci zábleskové expozice v rozmezí +3 až -3 EV v krocích po 1/3 EV.
AA	Zábleskový režim AA (Auto aperture) (k dispozici pouze u kompatibilních blesků; □ 435). Umožňuje nastavit korekci zábleskové expozice v rozmezí +3 až -3 EV v krocích po 1/3 EV.
M	Umožňuje nastavit výkon záblesku.
--	Blesky této skupiny nepracují.
Skupina B	Slouží k volbě zábleskového režimu u všech jednotek skupiny B. K dispozici jsou stejná volitelná nastavení jako pro možnost Skupina A , výše.
Kanáł	K dispozici jsou kanály 1–4. Všechny blesky v obou skupinách musí být nastaveny na stejný kanál.

Chcete-li fotografovat v režimu řídicí jednotky (blesku Master), postupujte podle níže uvedených kroků.

1 Upravte nastavení pro vestavěný blesk.

Vyberte zábleskový režim a výkon záblesku pro vestavěný blesk. Mějte na paměti, že v režimu -- nelze nastavovat výkon záblesku.



2 Upravte nastavení pro blesky skupiny A.

Vyberte zábleskový režim a výkon záblesku pro blesky skupiny A.



3 Upravte nastavení pro blesky skupiny B.

Vyberte zábleskový režim a výkon záblesku pro blesky skupiny B.



4 Vyberte kanál.

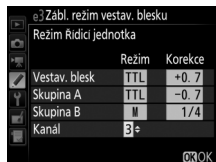

5 Stiskněte tlačítko .

6 Vytvořte kompozici snímku.

Vytvořte kompozici snímku a uspořádejte blesky níže vyobrazeným způsobem. Mějte na paměti, že největší vzdálenost, ve které lze umístit dálkově ovládané blesky (Remote) se liší v závislosti na snímacích podmínkách.

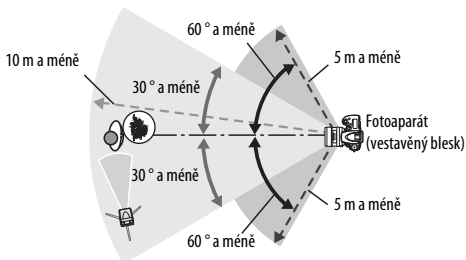

Snímače bezdrátového provozu u jednotlivých blesků musí směřovat k fotoaparátu.

7 Nastavte dálkově ovládané blesky.

Zapněte všechny dálkově ovládané blesky (Remote), požadovaným způsobem upravte nastavení skupin a nastavte blesky na komunikační kanál vybraný v kroku 4. Podrobnosti viz návody k obsluze blesků.

8 Vyklopte vestavěný blesk.

Stisknutím tlačítka  (BZ) vyklopte vestavěný blesk do pracovní polohy. Mějte na paměti, že i v případě výběru možnosti – v položce **Vestav. blesk** > **Režim** musí být vestavěný blesk vyklopený do pracovní polohy, aby mohl spouštět měřicí předzáblesky.





9 Vytvořte kompozici snímku, zaostřete a exponujte.

Po kontrole zobrazení indikace připravenosti k záblesku u fotoaparátu a všech použitých blesků vytvořte kompozici snímku, zaostřete a exponujte. V případě potřeby lze použít blokování zábleskové expozice (☐ 190).

Zobrazení režimu synchronizace blesku

Pokud je vybrána možnost – – v poloze **Vestav. blesk > Režim**, nezobrazuje se na obrazovce informací symbol .

Korekce zábleskové expozice

Hodnota korekce zábleskové expozice vybraná pomocí tlačítka  () a pomocného příkazového voliče se přičte k hodnotám korekce zábleskové expozice vybraným pro vestavěný blesk, skupinu A a skupinu B v menu **Režim Řídicí jednotka**. Při použití jiné hodnoty korekce zábleskové expozice než ± 0 pro vestavěný blesk nebo blesky Remote v režimu TTL či AA se na kontrolním panelu a v hledáčku zobrazí symbol . Při nastavení vestavěného blesku do režimu **M** bliká symbol .

Režim Řídicí jednotka



Okénka snímačů u dálkově ovládaných blesků nasměrujte tak, aby na ně mohlo dopadat světlo z vestavěného blesku fotoaparátu (tento požadavek je třeba brát na zřetel zejména v případě, kdy není fotoaparát umístěn na stativu). Zajistěte, aby do objektivu fotoaparátu (v režimu TTL) a na fotočlánky dálkově ovládaných blesků (režim AA) nedopadalo přímé světlo nebo silné reflexy světla z dálkově ovládaných blesků – mohlo by docházet k ovlivňování výsledné expozice. Abyste zamezili zobrazení řídicích záblesků vyzařovaných vestavěným bleskem fotoaparátu na snímcích pořizovaných z krátkých vzdáleností, zvolte nízkou hodnotu citlivosti ISO nebo velké zaclonění (vysoké clonové číslo), resp. nasadte na vestavěný blesk volitelný infračervený panel SG-3IR. Panel SG-3IR je nutný pro dosažení kvalitních výsledků při použití synchronizace na druhou lamelu, protože v tomto režimu jsou odpalovány silnější řídicí záblesky. Po rozmístění dálkově ovládaných blesků poříďte zkušební snímek a výsledek zkontrolujte na monitoru fotoaparátu.

Přestože není počet použitelných dálkově ovládaných blesků nijak omezen, praktické maximum tvoří tři blesky. Při použití většího počtu blesků může docházet k ovlivňování jednotlivých dálkově ovládaných blesků světlem z ostatních blesků.

e4: Kor. exp. při použití blesku

Tlačítko MENU →  menu uživatelských funkcí

Tato položka určuje, jak fotoaparát upravuje zábleskovou expozici při použití korekce expozice.

Možnost	Popis
 Celý snímek	Pro úpravu expozice celého obrazového pole snímku jsou upravovány záblesková expozice i expozice snímku trvalým osvětlením.
 Pouze pozadí	Korekce expozice se vztahuje pouze na pozadí snímku.

e5: Modelovací záblesk

Tlačítko MENU →  menu uživatelských funkcí

Je-li při použití fotoaparátu s vestavěným nebo volitelným bleskem podporujícím systém kreativního osvětlení Nikon (□ 435) vybrána možnost **Zapnuto**, spustí fotoaparát při stisknutí tlačítka **Pv** modelovací záblesk (□ 92). Je-li vybrána možnost **Vypnuto**, modelovací záblesk není spouštěn.

e6: Nastavení bracketingu

Tlačítko MENU →  menu uživatelských funkcí

Tato položka umožňuje nastavit, které parametry budou měněny při aktivaci funkce bracketingu (□ 202). Výběrem možnosti **Expozice a záblesková expozice (AE)** se aktivuje expoziční a zábleskový bracketing, výběrem možnosti **Expozice (AE)** se aktivuje pouze expoziční bracketing, výběrem možnosti **Záblesková expozice (A)** se aktivuje pouze zábleskový bracketing, výběrem možnosti **Bracketing vyváž. bílé barvy (WB)** se aktivuje bracketing vyvážení bílé barvy (□ 208) a výběrem možnosti **Bracketing ADL (A)** se aktivuje bracketing funkce Active D-Lighting (□ 212). Mějte na paměti, že bracketing vyvážení bílé barvy není k dispozici při nastavení kvality obrazu NEF (RAW) a NEF (RAW) + JPEG.

e7: Pořadí bracketingu



Tlačítko MENU →  menu uživatelských funkcí

Při použití výchozího nastavení **Správná exp./podexp./přeexp.** (N) se provádí expoziční a zábleskový bracketing, resp. bracketing vyvážení bílé barvy v pořadí popsaném na stranách 204 a 209. Je-li vybrána možnost **Podexp./správná exp./přeexp.** (-→+), probíhá sekvence bracketingu od nejnižší po nejvyšší hodnotu. Tato položka nemá vliv na bracketing ADL.



f: Ovládací prvky

f1: Tlačítko OK









Tlačítko MENU →  menu uživatelských funkcí

Tato položka určuje funkci tlačítka  v režimu fotografování s použitím hledáčku, v režimu přehrávání a v režimu živého náhledu (bez ohledu na zvolenou možnost spouští stisknutí tlačítka  v průběhu zobrazení videosekvence na celé obrazovce její přehrávání).







■ Režim fotografování

Možnost	Funkce přiřazená tlačítku 
RESET Výběr středního zaostř. pole	Výběr středního zaostřovacího pole.
 Osvětlení aktivního zaostř. pole	Osvětlení aktivního zaostřovacího pole.
Žádná	Stisknutí tlačítka  při fotografování s využitím hledáčku nemá žádnou funkci.

■ ■ Režim přehrávání

Možnost	Funkce přiřazená tlačítku 
 Zapnout/vypnout náhled	Přepnutí mezi přehráváním jednotlivých snímků a náhledů snímků.
 Zobrazit histogramy	Stisknutím tlačítka  v režimu přehrávání jednotlivých snímků nebo náhledů snímků se zobrazí histogram ( 250).
 Zapnout/vypnout zvětšení	Přepnutí mezi režimem přehrávání jednotlivých snímků nebo náhledů snímků a režimem zvětšení výřezu snímku. Vyberte výchozí nastavení zvětšení z možností Malé zvětšení (50 %) , 1 : 1 (100 %) a Velké zvětšení (200 %) . Zvětšené zobrazení je centrováno na místo aktivního zaostřovacího pole.
 Výběr slotu a složky pro přehr.	Zobrazení dialogu pro výběr slotu a složky ( 245).

■ ■ Živý náhled

Možnost	Funkce přiřazená tlačítku 
RESET  Výběr středního zaostř. pole	Stisknutím tlačítka  v režimu živého náhledu se vybere střední zaostřovací pole.
 Zapnout/vypnout zvětšení	Stisknutím tlačítka  se zapíná a vypíná zvětšení snímku. Vyberte výchozí nastavení zvětšení z možností Malé zvětšení (50 %) , 1 : 1 (100 %) a Velké zvětšení (200 %) . Zvětšené zobrazení je centrováno na místo aktivního zaostřovacího pole.
Žádná	Stisknutí tlačítka  v režimu živého náhledu nemá žádnou funkci.

f2: Funkce tlačítka Fn





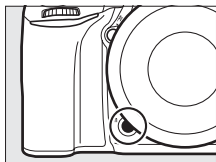



Tlačítko MENU → menu uživatelských funkcí









Tato položka určuje funkci tlačítka **Fn**, a to buď samostatného (**Stisknutí**) a/nebo v kombinaci s příkazovými voliči (**Stisknutí + ovladače**).







■ Stisknutí

Výběrem položky **Stisknutí** se zobrazí následující možnosti:

Možnost	Popis
 Kontrola hloubky ostrosti	Při fotografování s využitím hledáčku můžete použít tlačítko Fn pro kontrolu hloubky ostrosti (□ 92). Při fotografování v živém náhledu můžete jedním stisknutím tlačítka plně otevřít clonu pro snazší kontrolu zaostření; opětovným stisknutím tlačítka se obnoví původní hodnota clony (□ 56).
 Blokování zábleskové expozice	Stisknutím tlačítka Fn se aktivuje blokování zábleskové expozice (pouze u vestavěného blesku a kompatibilních volitelných blesků, □ 190, 435). Blokování zábleskové expozice se zruší opětovným stisknutím tlačítka.
 Exp. paměť/blok. zaostření	Během stisknutí tlačítka Fn je aktivováno blokování zaostření a expoziční paměť.
 Pouze expoziční paměť	Během stisknutí tlačítka Fn je aktivována expoziční paměť.
 Expoziční paměť (trvalá)	Stisknutím tlačítka Fn se aktivuje expoziční paměť; expoziční paměť zůstává aktivní až do druhého stisknutí tlačítka nebo dobehnutí časovače pohotovostního režimu.
 Pouze blokování zaostření	Během stisknutí tlačítka Fn je aktivováno blokování zaostření.
 Aktivace automat. zaostřování	Stisknutím tlačítka Fn se aktivuje automatické zaostřování. K aktivaci zaostřování nelze použít tlačítko spouště.
 Vypnutí blesku	Při pořízení snímku během stisknutí tlačítka Fn nedojde k odpálení záblesku.

Možnost	Popis
BKT  Sekvence bracketingu	Při podržení tlačítka Fn ve stisknuté poloze během aktivního expozičního bracketingu, zábleskového bracketingu nebo bracketingu ADL v režimu záznamu jednotlivých snímků či tiché expozice dojde po každém stisknutí tlačítka spouště k expozici všech snímků aktuálně předvoleného programu bracketingu. Je-li aktivní bracketing vyvážení bílé barvy nebo režim sériového snímání (režim Ch , Cl či Qc), opakuje fotoaparát po dobu stisknutí tlačítka spouště sekvenci bracketingu.
+RAW + NEF (RAW)	Je-li nastavena kvalita obrazu JPEG Jemný , JPEG Normální nebo JPEG Základní , zobrazí se po stisknutí tlačítka Fn v hledáčku symbol +RAW a po následné expozici snímku se zaznamená rovněž kopie snímku ve formátu NEF (RAW) (po sejmutí prstu z tlačítka spouště se obnoví původní nastavení kvality obrazu). Chcete-li se vrátit zpět bez zaznamenání kopie snímku ve formátu NEF (RAW), stiskněte znovu tlačítko Fn .
 Měření Matrix	Během stisknutí tlačítka Fn je aktivováno měření expozice Matrix.
 Měření se zdůraz. středem	Během stisknutí tlačítka Fn je aktivováno integrální měření expozice se zdůrazněným středem.
 Bodové měření	Během stisknutí tlačítka Fn je aktivováno bodové měření expozice.
 * Měření orientované na nejvyšší jasy	Během stisknutí tlačítka Fn je aktivováno měření orientované na nejvyšší jasy.
 Zobraz. mřížky v hledáčku	Stisknutím tlačítka Fn se zapne nebo vypne zobrazení pomocné mřížky v hledáčku (☐ 10).
 Virtuální horizont v hledáčku	Stisknutím tlačítka Fn se zobrazí v hledáčku virtuální horizont (☐ 359).
 MOJE MENU	Stisknutím tlačítka Fn se zobrazí menu „MOJE MENU“ (☐ 421).



Možnost	Popis
 První položka v MOJE MENU	Stisknutím tlačítka Fn se přeskočí na první položku v menu „MOJE MENU“. Tuto možnost vyberte pro rychlý přístup k často používané položce menu.
 Přehrávání	Tlačítko Fn má stejnou funkci jako tlačítko  . Tuto možnost vyberte, pokud používáte teleobjektiv a v dalších případech, kdy je obtížné obsluhovat tlačítko  levou rukou.
Žádná	Stisknutí tlačítka nemá žádnou funkci.

Nekompatibilní nastavení

Pokud nelze možnost vybranou v položce **Stisknutí** použít v kombinaci s možností vybranou v položce **Stisknutí + ovladače**, zobrazí se zpráva a první vybrané nastavení – **Stisknutí** nebo **Stisknutí + ovladače** – se nastaví na **Žádná**.

Virtuální horizont v hledáčku

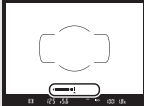
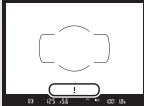
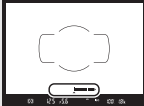

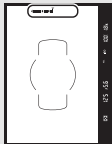
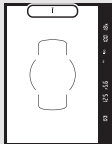
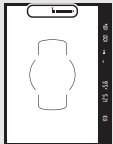

Je-li vybrána možnost **Virtuální horizont v hledáčku** v uživatelské funkci f2 (**Funkce tlačítka Fn**) > **Stisknutí**, zobrazí se stisknutím tlačítka **Fn** v hledáčku indikace bočního náklonu fotoaparátu. Indikace se skryje druhým stisknutím tlačítka.

	Fotoaparát nakloněný doprava	Fotoaparát ve vodorovné poloze	Fotoaparát nakloněný doleva
Hledáček (fotoaparát ve vodorovné orientaci) 			
Hledáček (fotoaparát ve svislé orientaci) 			

Je-li fotoaparát nakloněn v ostrém úhlu směrem nahoru nebo dolů, nemusí být indikace přesná. Chcete-li, aby se současně zobrazovala indikace bočního náklonu fotoaparátu a indikace náklonu fotoaparátu nahoru a dolů, použijte položku **Virtuální horizont** v menu nastavení (☐ 388).

■ ■ Stisknutí + ovladače

Výběrem položky **Stisknutí + ovladače** se zobrazí následující možnosti:

Možnost	Popis
 Volba obrazového pole	Stisknutím a podržením tlačítka Fn a současným otáčením příkazového voliče se nastavuje obrazové pole (☐ 114).
 Nastavení času/clony po 1 EV	Pokud je během otáčení příkazových voličů stisknuté tlačítko Fn , mění se nastavení času závěrky (režimy S a M) a clony (režimy A a M) v krocích po 1 EV, bez ohledu na možnost vybranou v uživatelské funkci b2 (Krok nastavení expozice (EV) , ☐ 333).
Non-CPU  Výběr čísla objektivu bez CPU	Stisknutím tlačítka Fn a otáčením příkazového voliče se mění číslo objektivu specifikovaného pomocí položky Data objektivu bez CPU (☐ 238).
 Active D-Lighting	Stisknutím tlačítka Fn a otáčením příkazového voliče se nastavuje funkce Active D-Lighting (☐ 175).
HDR HDR (vysoký dynamický rozsah)	Stisknutím a podržením tlačítka Fn a současným otáčením hlavního příkazového voliče se vybírá položka Režim HDR , otáčením pomocného příkazového voliče se vybírá položka HDR – úroveň (☐ 178).
 Opožděné spuštění závěrky	Stisknutím tlačítka Fn a otáčením příkazového voliče se nastavuje opožděné spuštění závěrky (☐ 339).
Žádná	Otáčení příkazových voličů za současného stisknutí tlačítka Fn neaktivuje žádnou operaci.

f3: Funkce tl. hloubky ostrosti

Tlačítko MENU →  menu uživatelských funkcí

Tato položka určuje funkci tlačítka **Pv**, a to buď samostatného (**Stisknutí**) a/nebo v kombinaci s příkazovými voliči (**Stisknutí + ovladače**). Dostupné možnosti jsou stejné jako v případě položky **Funkce tlačítka Fn** (☐ 356). Výchozí nastavení položek **Stisknutí** a **Stisknutí + ovladače** jsou **Kontrola hloubky ostrosti** a **Žádná**.

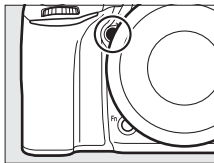

f4: Funkce tlačítka AE-L/AF-L



Tlačítko MENU →  menu uživatelských funkcí

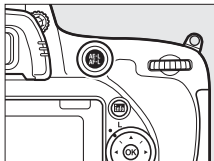





Tato položka určuje funkci tlačítka ^{AE-L}/_{AF-L} **AE-L/AF-L**, a to buď samostatného (**Stisknutí**) a/nebo v kombinaci s příkazovými voliči (**Stisknutí + ovladače**).



■ ■ Stisknutí





Výběrem položky **Stisknutí** se zobrazí následující možnosti:

Možnost	Popis
 Exp. paměť/blok. zaostření	Stisknutím tlačítka ^{AE-L} / _{AF-L} AE-L/AF-L se aktivuje blokování zaostření a expoziční paměť (na dobu stisknutí tlačítka).
 Pouze expoziční paměť	Expoziční paměť je aktivní po dobu stisknutí tlačítka ^{AE-L} / _{AF-L} AE-L/AF-L .
 Expoziční paměť (trvalá)	Stisknutím tlačítka ^{AE-L} / _{AF-L} AE-L/AF-L se aktivuje expoziční paměť a zůstává aktivní až do druhého stisknutí tlačítka nebo dobehnutí časovače pohotovostního režimu.

Možnost	Popis
 Pouze blokování zaostření	Aktuální zaostření je blokováno po dobu stisknutí tlačítka  AE-L/AF-L .
 Aktivace automat. zaostřování	Stisknutím tlačítka  AE-L/AF-L se aktivuje automatické zaostřování. K aktivaci zaostřování nelze použít tlačítko spouště.
 Blokování zábleskové expozice	Stisknutím tlačítka  AE-L/AF-L se aktivuje blokování zábleskové expozice (pouze u vestavěného blesku a kompatibilních volitelných blesků, □ 190, 435). Blokování zábleskové expozice se zruší opětovným stisknutím tlačítka.
Žádná	Stisknutí tlačítka nemá žádnou funkci.

■ Stisknutí + ovladač



Výběrem položky **Stisknutí + ovladač** se zobrazí následující možnosti:

Možnost	Popis
 Volba obrazového pole	Stisknutím a podržením tlačítka  AE-L/AF-L a současným otáčením příkazového voliče se nastavuje obrazové pole (□ 114).
 Výběr čísla objektivu bez CPU	Stisknutím tlačítka  AE-L/AF-L a otáčením příkazového voliče se mění číslo objektivu specifikovaného pomocí položky Data objektivu bez CPU (□ 238).
Žádná	Otáčení příkazových voličů za současného stisknutí tlačítka  AE-L/AF-L neaktivuje žádnou operaci.

f5: Uživ. nastavení ovladačů

Tlačítko MENU →  menu uživatelských funkcí

Tato položka určuje funkci hlavního a pomocného příkazového voliče.

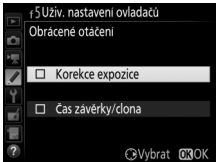







Možnost	Popis
Obrácené otáčení	<p>Tato možnost mění smysl směru otáčení příkazových voličů používaných k úpravě nastavení položek Korekce expozice a/nebo Čas závěrky/clona. Vyberte požadované možnosti, potvrďte/zrušte výběr stisknutím tlačítka , a potom stiskněte tlačítko .</p> <p>Provedené nastavení se vztahuje rovněž na příkazové voliče na volitelném multifunkčním Battery Packu MB-D16.</p> 
Zaměnit hlavní/pomocný	<p>Nastavení expozice: Pokud je vybrána možnost Vypnuto, slouží hlavní příkazový volič k nastavení času závěrky a pomocný příkazový volič k nastavení clony. Pokud je vybrána možnost Zapnuto, slouží hlavní příkazový volič k nastavení clony a pomocný příkazový volič k nastavení času závěrky. Je-li vybrána možnost Zapnuto (režim A), slouží hlavní příkazový volič k nastavení clony pouze v expozičním režimu A.</p> <p>Nastavení režimu autom. zaostř.: Je-li vybrána možnost Zapnuto, lze vybírat režimy automatického zaostřování stisknutím a podržením tlačítka režimů automatického zaostřování a otáčením pomocného příkazového voliče; režimy činnosti zaostřovacích polí lze vybírat stisknutím a podržením tlačítka režimů automatického zaostřování a otáčením hlavního příkazového voliče.</p> <p>Tato nastavení se vztahují rovněž na příkazové voliče na Battery Packu MB-D16.</p>

Možnost	Popis
Nastavení clony	<p>Je-li vybrána možnost Pomocný příkazový volič, lze nastavovat clonu pouze pomocným příkazovým voličem (resp. v případě použití možnosti Zapnuto v položce Zaměnit hlavní/pomocný > Nastavení expozice hlavním příkazovým voličem). Je-li vybrána možnost Clonový kroužek, lze nastavovat clonu pouze pomocí clonového kroužku objektivu a indikace hodnoty clony na fotoaparátu zobrazuje nastavení clony ve formě počtu clonových hodnot odstupňovaných po 1 EV (clona u objektivů typu G a E se stále nastavuje pomocným příkazovým voličem). Bez ohledu na provedené nastavení je nutné použít k nastavení clony clonový kroužek, pokud je používán objektiv bez CPU.</p>
Menu a přehrávání	<p>Je-li vybrána možnost Vypnuto, slouží multifunkční volič k výběru snímku zobrazeného v režimu přehrávání jednotlivých snímků, k výběru náhledů a k navigaci v menu. Je-li vybrána možnost Zapnuto nebo Zapnuto (bez kontroly snímků), lze použít hlavní příkazový volič k výběru snímků zobrazených v režimu přehrávání jednotlivých snímků, k přemísťování kurzoru směrem doleva nebo doprava během přehrávání náhledů snímků a k pohybu v menu (označování položek) směrem nahoru a dolů. Pomocný příkazový volič slouží v režimu přehrávání jednotlivých snímků ke skoku vpřed a zpět o hodnotu vybranou v položce Proch. snímků pom. přík. voličem a v režimu přehrávání náhledů snímků k přepínání stránek nahoru a dolů. Během zobrazení menu se otáčením pomocného příkazového voliče směrem doprava zobrazují vnořená menu pro vybranou možnost, zatímco otáčením voliče směrem doleva se zobrazují předchozí menu. Chcete-li potvrdit výběr, stiskněte tlačítko ▶ nebo ⊗. Chcete-li zamezit použití příkazových voličů pro přehrávání během kontroly snímků, vyberte možnost Zapnuto (bez kontroly snímků).</p>
Proch. snímků pom. přík. voličem	<p>Je-li vybrána možnost Zapnuto nebo Zapnuto (bez kontroly snímků) v položce Menu a přehrávání, lze otáčením pomocného příkazového voliče během přehrávání jednotlivých snímků vybrat složku nebo přeskočit vpřed či zpět o 10 nebo 50 snímků.</p>

f6: Uvolnit tlač. a použít volič

Tlačítko MENU →  menu uživatelských funkcí

Výběr možnosti **Ano** umožňuje provádět nastavení, která jsou normálně prováděna podržením tlačítka ve stisknuté poloze a otáčením příkazových voličů, otáčením příkazového voliče po uvolnění tlačítka. Nastavování končí opětovným stisknutím tlačítka, namáčknutím tlačítka spouště do poloviny nebo doběhnutím časovače pohotovostního režimu. Tato položka je k dispozici s následujícími tlačítky:

Tlačítko		Tlačítko	
	143	 (AE-L/AF-L)	140
 (Fn)	180, 182	BKT	202
 (ISO)	134	Fn ¹	360
 (QUAL)	116, 118	Pv ²	361
 (WB)	146, 150, 154, 156, 159	 AE-L/AF-L ³	362
Tlačítko režimů automatického zaostřování	57, 59, 121, 125	Tlačítko záznamu videosekvence ⁴	366

- 1 V případě přiřazení výběru čísla objektivu bez CPU, funkce Active D-Lighting, režimu HDR nebo režimu opožděného spouštění závěrky s využitím uživatelské funkce f2.
- 2 V případě přiřazení výběru čísla objektivu bez CPU, funkce Active D-Lighting, režimu HDR nebo režimu opožděného spouštění závěrky s využitím uživatelské funkce f3.
- 3 V případě přiřazení výběru čísla objektivu bez CPU s využitím uživatelské funkce f4.
- 4 V případě přiřazení vyvážení bílé barvy nebo citlivosti ISO s využitím uživatelské funkce f9.



f7: Bez paměťové karty?

Tlačítko MENU →  menu uživatelských funkcí

Výběrem možnosti **Spuštění povoleno** se umožní spuštění závěrky v okamžiku nepřítomnosti paměťové karty. Nejsou však zaznamenány žádné snímky (pořízené snímky se však zobrazí na monitoru v ukázkovém režimu). Pokud je vybrána možnost **Spuštění blokováno**, lze použít tlačítko spouště pouze v případě vložení paměťové karty do fotoaparátu.

f8: Obrácení indikací

Tlačítko MENU →  menu uživatelských funkcí

Je-li vybrána možnost  (-0+), zobrazuje se indikace expozice na kontrolním panelu, v hledáčku a na obrazovce informací se zápornými hodnotami vlevo a kladnými hodnotami vpravo. Pro zobrazení kladných hodnot vlevo a záporných hodnot vpravo vyberte možnost  (+0-).

f9: Funkce tlačítka záznamu videos.

Tlačítko MENU →  menu uživatelských funkcí

Tato položka určuje funkci tlačítka záznamu videosekvence při fotografování s využitím hledáčku a při fotografování v režimu živého náhledu.

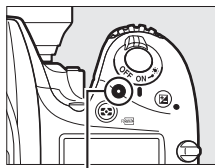

Tlačítko záznamu videosekvence

■ Stisknutí + ovladač





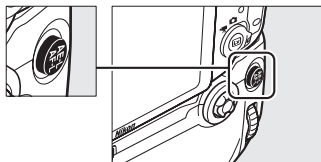

Možnost	Popis
WB Vyvážení bílé barvy	Stisknutím tlačítka a otáčením příkazového voliče se nastavuje možnost vyvážení bílé barvy (□ 145).
ISO Citlivost ISO	Stisknutím tlačítka a otáčením příkazového voliče se nastavuje citlivost ISO (□ 134).
 Volba obrazového pole	Stisknutím tlačítka a otáčením příkazového voliče se volí obrazové pole (□ 114).
Žádná	Otáčení příkazových voličů za současného stisknutí tlačítka nemá žádnou funkci.

f10: Funkce tlač. na MB-D16

Tlačítko MENU →  menu uživatelských funkcí

Tato položka určuje funkci tlačítka  AE-L/AF-L na volitelném Battery Packu MB-D16.









Možnost	Popis
 Exp. paměť/blok. zaostření	Stisknutím tlačítka  AE-L/AF-L na MB-D16 se aktivuje blokování zaostření a expoziční paměť (na dobu stisknutí tlačítka).
 Pouze expoziční paměť	Expoziční paměť je aktivována během stisknutí tlačítka  AE-L/AF-L na MB-D16.
 Expoziční paměť (trvalá)	Stisknutím tlačítka  AE-L/AF-L na MB-D16 se aktivuje expoziční paměť a zůstává aktivní až do druhého stisknutí tlačítka nebo doběhnutí časovače pohotovostního režimu.
 Pouze blokování zaostření	Aktuální zaostření je blokováno po dobu stisknutí tlačítka  AE-L/AF-L na MB-D16.
 Aktivace automat. zaostřování	Stisknutím tlačítka  AE-L/AF-L na Battery Packu MB-D16 se aktivuje automatické zaostřování. K aktivaci zaostřování nelze použít tlačítko spouště.
 Blokování zábleskové expozice	Stisknutím tlačítka  AE-L/AF-L na MB-D16 se aktivuje blokování zábleskové expozice (pouze u vestavěného blesku a kompatibilních volitelných blesků, □ 190, 435). Blokování zábleskové expozice se zruší opětovným stisknutím tlačítka.
 Stejná funkce jako tlačítko Fn	Tlačítko  AE-L/AF-L na MB-D16 má stejnou funkci jako tlačítko Fn na fotoaparátu (□ 356).









f11: Funkce tlač. Fn na dálk. ovl. (WR)

Tlačítko MENU →  menu uživatelských funkcí

Tato položka určuje funkci tlačítka **Fn** na bezdrátovém dálkovém ovládacím.



Možnost	Popis
 Kontrola hloubky ostrosti	Při fotografování s využitím hledáčku můžete použít tlačítko Fn pro kontrolu hloubky ostrosti (□ 92). Při fotografování v živém náhledu můžete jedním stisknutím tlačítka plně otevřít clonu pro snazší kontrolu zaostření; opětovným stisknutím tlačítka se obnoví původní hodnota clony (□ 56).
 Blokování zábleskové expozice	Stisknutím tlačítka Fn se aktivuje blokování zábleskové expozice (pouze u vestavěného blesku a kompatibilních volitelných blesků, □ 190, 435). Blokování zábleskové expozice se zruší opětovným stisknutím tlačítka.
 Exp. paměť/blok. zaostření	Během stisknutí tlačítka Fn je aktivováno blokování zaostření a expoziční paměť.
 Pouze expoziční paměť	Během stisknutí tlačítka Fn je aktivována expoziční paměť.
 Expoziční paměť (trvalá)	Stisknutím tlačítka Fn se aktivuje expoziční paměť; expoziční paměť zůstává aktivní až do druhého stisknutí tlačítka nebo doběhnutí časovače pohotovostního režimu.
 Pouze blokování zaostření	Během stisknutí tlačítka Fn je aktivováno blokování zaostření.
 Vypnutí blesku	Při pořízení snímku během stisknutí tlačítka Fn nedojde k odpálení záblesku.









Možnost	Popis
+  + NEF (RAW)	Je-li nastavena kvalita obrazu JPEG Jemný , JPEG Normální nebo JPEG Základní , zobrazí se po stisknutí tlačítka Fn v hledáčku symbol  a po následné expozici snímku se zaznamená rovněž kopie snímku ve formátu NEF (RAW) (po sejmutí prstu z tlačítka spouště se obnoví původní nastavení kvality obrazu). Chcete-li se vrátit zpět bez zaznamenání kopie snímku ve formátu NEF (RAW), stiskněte znovu tlačítko Fn .
 Živý náhled	Stisknutím tlačítka Fn se spustí a ukončí živý náhled.
=  Stejná jako tlač. Fn na fotoapar.	Tlačítko Fn na bezdrátovém dálkovém ovládnání má stejnou funkci jako tlačítko Fn na fotoaparátu (□ 356).
=  Stejná jako tlač. Pv na fotoapar.	Tlačítko Fn na bezdrátovém dálkovém ovládnání má stejnou funkci jako tlačítko Pv na fotoaparátu (□ 361).
=  Stejná jako tlač.  na fotoap.	Tlačítko Fn na bezdrátovém dálkovém ovládnání má stejnou funkci jako tlačítko  AE-L/AF-L na fotoaparátu (□ 361).
Žádná	Stisknutí tlačítka nemá žádnou funkci.

g1: Funkce tlačítka Fn

Tlačítko MENU →  menu uživatelských funkcí

Tato položka určuje funkci tlačítka **Fn** v režimu živého náhledu pro videosekvence (výchozí nastavení je **Žádná**).

■ ■ Stisknutí

Možnost	Popis
 Motor. nast. clony (otevření)	Během stisknutí tlačítka se otevírá clona. Chcete-li využívat tlačítka ovládané nastavení clony, kombinujte tuto funkci s uživatelskou funkcí g2 (Funkce tl. hloubky ostrosti) > Motor. nast. clony (zavření) (☐ 372).
 Indexování	Stisknutím tlačítka během záznamu videosekvence se přidá do aktuálního místa index (☐ 70). Indexy lze používat při zobrazování a úpravách videosekvencí.
 Zobr. provoz. info. pro fotogr.	Stisknutím tlačítka se namísto informací o záznamu videosekvence zobrazí informace o času závěrky, cloně a dalších fotografických nastaveních. Opětovným stisknutím tlačítka se obnoví zobrazení pro záznam videosekvence.
 Exp. paměť/blok. zaostření	Během stisknutí tlačítka je aktivováno blokování zaostření a expoziční paměť.
 Pouze expoziční paměť	Během stisknutí tlačítka je aktivována expoziční paměť.
 Expoziční paměť (trvalá)	Stisknutím tlačítka dojde k aktivaci expoziční paměti; expoziční paměť zůstává aktivní až do druhého stisknutí tlačítka.
 Pouze blokování zaostření	Během stisknutí tlačítka je aktivováno blokování zaostření.
 Aktivace automat. zaostřování	Stisknutím tlačítka se aktivuje automatické zaostřování. K aktivaci zaostřování nelze použít tlačítko spouště.
Žádná	Stisknutí tlačítka nemá žádnou funkci.

Motorické nastavení clony

Motorické nastavení clony není v případě některých objektivů dostupné.









Motorické nastavení clony je k dispozici pouze v režimech **A** a **M** a nelze je použít během zobrazení provozních informací pro fotografování (symbol  indikuje nemožnost použití motorického nastavení clony).

g2: Funkce tl. hloubky ostrosti

Tlačítko MENU → menu uživatelských funkcí

Tato položka určuje funkci tlačítka **Pv** v režimu živého náhledu pro videosekvence (výchozí nastavení je **Indexování**).



■ Stisknutí

Možnost	Popis
 Motor. nast. clony (zavření)	Během stisknutí tlačítka se zavírá clona. Chcete-li využívat tlačítka ovládané nastavení clony, kombinujte tuto funkci s uživatelskou funkcí g1 (Funkce tlačítka Fn) > Motor. nast. clony (otevření) (☐ 370).
 Indexování	Stisknutím tlačítka během záznamu videosekvence se přidá do aktuálního místa index (☐ 70). Indexy lze používat při zobrazování a úpravách videosekvencí.
 Zobr. provoz. info. pro fotogr.	Stisknutím tlačítka se namísto informací o záznamu videosekvence zobrazí informace o času závěrky, cloně a dalších fotografických nastaveních. Opětovným stisknutím tlačítka se obnoví zobrazení pro záznam videosekvence.
 Exp. pamět/blok. zaostření	Během stisknutí tlačítka je aktivováno blokování zaostření a expoziční paměť.
 Pouze expoziční paměť	Během stisknutí tlačítka je aktivována expoziční paměť.
 Expoziční paměť (trvalá)	Stisknutím tlačítka dojde k aktivaci expoziční paměti; expoziční paměť zůstává aktivní až do druhého stisknutí tlačítka.
 Pouze blokování zaostření	Během stisknutí tlačítka je aktivováno blokování zaostření.
 Aktivace automat. zaostřování	Stisknutím tlačítka se aktivuje automatické zaostřování. K aktivaci zaostřování nelze použít tlačítko spouště.
Žádná	Stisknutí tlačítka nemá žádnou funkci.

g3: Funkce tlačítka AE-L/AF-L

Tlačítko MENU →  menu uživatelských funkcí





■ ■ Stisknutí

Tato položka určuje funkci tlačítka  AE-L/AF-L v režimu živého náhledu pro videosekvence. Dostupné možnosti jsou stejné jako u položky **Funkce tlačítka Fn** ( 370), s tím rozdílem, že není dostupná možnost **Motor. nast. clony (otevření)** a že výchozí nastavení je **Exp. paměť/blok. zaostření**.

g4: Funkce tlačítka spouště

Tlačítko MENU →  menu uživatelských funkcí

Tato položka určuje funkci tlačítka spouště při výběru možnosti  voličem živého náhledu.

Možnost	Popis
 Fotografování	Stisknutím tlačítka spouště až na doraz se ukončí záznam videosekvence a pořídí se statický snímek s poměrem stran 16 : 9 (informace o velikosti obrazu viz strana 77).
 Záznam videosekvencí	Chcete-li spustit živý náhled pro videosekvence, namáčkněte tlačítko spouště do poloviny. Poté můžete zaostřit namáčknutím tlačítka spouště do poloviny (pouze v režimu automatického zaostřování) a stisknutím tlačítka až na doraz zahájit a ukončit záznam. Tlačítko spouště nelze v režimu živého náhledu pro videosekvence použít k žádným jiným účelům. Chcete-li ukončit živý náhled pro videosekvence, stiskněte tlačítko  . Tlačítko spouště na volitelném bezdrátovém dálkovém ovládaní nebo kabelové spoušti ( 443, 444) pracuje stejným způsobem jako tlačítko spouště na fotoaparátu; volitelné dálkové ovládaní ML-L3 však nelze použít k záznamu videosekvencí; tlačítko spouště na dálkovém ovládaní ML-L3 nemá žádnou funkci.

☷ Menu nastavení: Nastavení fotoaparátu

Chcete-li zobrazit menu nastavení, stiskněte tlačítko MENU a vyberte kartu ☷ (menu nastavení).

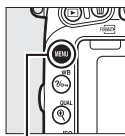

Tlačítko MENU

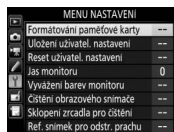
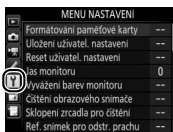

Položky menu nastavení

Menu nastavení obsahuje následující položky:

Položka	
Formátování paměťové karty	375
Uložení uživat. nastavení	99
Reset uživat. nastavení	101
Jas monitoru	376
Vyvážení barev monitoru	377
Čištění obrazového snímače	448
Sklopení zrcadla pro čištění ¹	451
Ref. snímek pro odstr. prachu	378
Redukce blikání obrazu	380
Časové pásmo a datum	381
Jazyk (Language)	381
Automatické otáčení snímků	382
Informace o baterii	383

Položka	
Komentář ke snímku	384
Informace o autorském právu	385
Uložení/načtení nastavení	386
Virtuální horizont	388
Data objektivu bez CPU	235
Jemné doladění AF	389
HDMI	278
Data o poloze	239
Wi-Fi	282
Síť	269
Přenos pomocí Eye-Fi ²	391
Splňované standardy	392
Verze firmwaru	392

1 Není k dispozici při nízké kapacitě baterie.

2 Zobrazuje se pouze tehdy, je-li vložena kompatibilní paměťová karta Eye-Fi.

Viz také

Výchozí nastavení položek menu jsou uvedena na straně 299.

Formátování paměťové karty

Tlačítko MENU → Ÿ menu nastavení



Paměťové karty musí být před prvním použitím a po jejich použití nebo formátování v jiném zařízení naformátovány. *Pamatujte si, že formátování trvale maže všechny snímky a ostatní data na paměťové kartě.* Před zahájením formátování si proto zálohujte data, která chcete uchovat (☐ 266).

☑ Během formátování

Během formátování nevypínejte fotoaparát ani nevyjímejte paměťové karty.

Výběrem položky **Formátování paměťové karty** v menu nastavení se zobrazí možnosti vyobrazené vpravo; vyberte slot pro paměťovou kartu a potom vyberte možnost **Ano** pro naformátování vybrané karty.



Paměťové karty lze formátovat rovněž současným podržením tlačítek  (FORMÁT) a  (FORMÁT) ve stisknuté poloze až do zobrazení blikajícího nápisu **For** v místě indikace času závěrky na kontrolním panelu a v hledáčku.

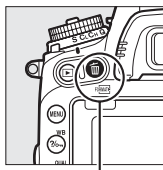

Tlačítko  (FORMÁT)

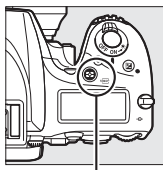

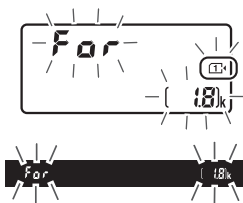

Tlačítko  (FORMÁT)





Pro zahájení formátování je třeba stisknout tlačítka společně podruhé (pro návrat bez formátování karty stiskněte libovolné jiné tlačítko nebo vyčkejte přibližně šest sekund, až přestane blikat nápis **F a r**). Po dokončení formátování se na kontrolním panelu a v hledáčku zobrazí počet snímků, které lze zaznamenat při aktuálním nastavení.

Dvě paměťové karty

Jsou-li v okamžiku stisknutí tlačítek  a  ve fotoaparátu vloženy dvě paměťové karty, označuje kartu vybranou k naformátování blikající symbol. Otáčením hlavního příkazového voliče vyberete jiný slot.

Jas monitoru

Tlačítko MENU →  menu nastavení

Pomocí tlačítek  a  se nastaví jas monitoru pro přehrávání, zobrazení menu a obrazovku informací. Vyšší hodnoty nastavte pro dosažení vyššího jasu, nižší hodnoty pro dosažení nižšího jasu.

Jas monitoru

Hodnoty **+4** a vyšší zaručují snazší čitelnost monitoru na jasném světle, ale mají za následek zelený závoj u žlutých barev. Chcete-li získat přesnou reprodukci barev, zvolte nižší hodnoty.

Viz také

Možnost vybraná v položce **Jas monitoru** nemá žádný vliv na jas zobrazení v režimu živého náhledu pro statické snímky a v režimu živého náhledu pro videosekvence. Informace o nastavení jasu monitoru v režimu živého náhledu viz strana 62.

Vyvážení barev monitoru

Tlačítko MENU →  menu nastavení

Pomocí multifunkčního voliče nastavíte níže vyobrazeným způsobem vyvážení barev monitoru s využitím vzorového snímku. Vzorový snímek je poslední pořízený snímek nebo – v režimu přehrávání – poslední zobrazený snímek; chcete-li vybrat jiný snímek, stiskněte tlačítko  (ISO) a vyberte snímek ze seznamu náhledů (chcete-li zobrazit vybraný snímek na celé obrazovce, stiskněte a podržte tlačítko /QUAL). Neobsahuje-li paměťová karta žádné snímky, zobrazí se namísto vzorového snímku prázdné políčko v šedém rámečku. Po dokončení procedury úprav stiskněte tlačítko  pro návrat. Vyvážení barev monitoru se vztahuje pouze na zobrazení menu, přehrávání a zobrazení aktuálního záběru objektivu v režimu živého náhledu pro statické snímky a v režimu živého náhledu pro videosekvence; snímky pořízené fotoaparátem nejsou ovlivněny.



Posun barev směrem k zelené



Posun barev směrem k purpurové

Tato položka slouží k získání referenčních dat pro funkci odstranění prachu ze snímku v softwaru Capture NX-D (k dispozici ke stažení, □ 268; další informace viz on-line nápověda softwaru Capture NX-D).

Položka **Ref. snímek pro odstr. prachu** je k dispozici pouze při nasazení objektivu s vestavěným CPU na fotoaparát. Doporučuje se použít objektiv (ne typu DX) s ohniskovou vzdáleností minimálně 50 mm. Při použití zoomu nastavte nejdelší ohniskovou vzdálenost.

1 Zvolte způsob aktivace funkce.

Vyberte jednu z následujících volitelných možností a stiskněte tlačítko . Chcete-li se vrátit zpět bez pořízení dat pro odstranění prachu ze snímku, stiskněte tlačítko MENU.

- **Spustit:** Zobrazí se zpráva na obrázku vpravo a v hledáčku a na kontrolním panelu se zobrazí nápis „rEF“.
- **Vyčistit snímač a spustit:** Tuto možnost použijte pro vyčištění obrazového snímače před aktivací funkce. Po dokončení čištění obrazového snímače se zobrazí zpráva na obrázku vpravo a v hledáčku a na kontrolním panelu se zobrazí nápis „rEF“.

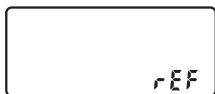
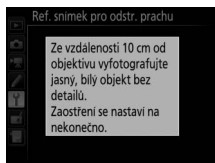
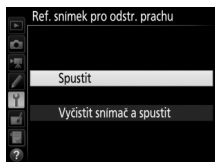

2 Pomocí hledáčku vytvořte kompozici snímku s bílým objektem bez detailů.

Objektiv fotoaparátu umístěte do vzdálenosti přibližně deseti centimetrů od dobře osvětleného bílého objektu bez struktur. Kompozici snímku vytvořte tak, aby bílý objekt zaplnil celé obrazové pole, a namáčkněte tlačítko spouště do poloviny.

Je-li aktivní automatické zaostřování, fotoaparát automaticky nastaví zaostření na nekonečno; v režimu manuálního zaostřování nastavte zaostření na nekonečno ručně.

3 Pořídte referenční data pro funkci odstranění prachu.

Stiskněte tlačítko spouště zbývající část chodu až na doraz a pořídte referenční data pro funkci odstranění prachu ze snímku. Při stisknutí tlačítka spouště se vypne monitor.

Je-li referenční objekt příliš světlý nebo příliš tmavý, nemusí být fotoaparát schopen zaznamenat referenční data pro funkci odstranění prachu ze snímku a zobrazí se zpráva na obrázku vpravo. V takovém případě vyberte jiný referenční objekt a opakujte postup od kroku 1.

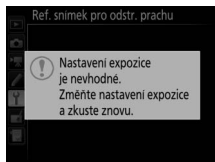

✓ Čištění obrazového snímače

Referenční data pro odstranění prachu ze snímku zaznamenaná před čištěním obrazového snímače není možné použít u snímků pořízených po čištění obrazového snímače. Možnost **Vyčistit snímač a spustit** vyberte pouze tehdy, nechcete-li použít referenční data pro odstranění prachu ze snímku pro existující snímky.

✓ Referenční data pro funkci odstranění prachu ze snímku

Stejná referenční data lze použít pro snímky zhotovené různými objektivy, resp. při různých nastaveních clony. Referenční snímky nelze zobrazovat pomocí počítačových fotoeditačních aplikací. Při zobrazení referenčních snímků na fotoaparátu se zobrazí šachovnice.



Redukce blikání obrazu

Tlačítko MENU → menu nastavení

Tato položka potlačuje blikání obrazu a proužkování při fotografování pod zářivkovým světlem nebo rtuťovými výbojkami v režimu živého náhledu a během záznamu videosekvence. Chcete-li ponechat automatickou volbu správné frekvence na fotoaparátu, vyberte možnost **Automaticky**, jinak nastavte manuálně frekvenci odpovídající místní elektrické síti.

Redukce blikání obrazu

Pokud možnost **Automaticky** neposkytuje požadované výsledky a zároveň si nejste jisti frekvencí místní elektrické sítě, vyzkousejte obě možnosti – 50 a 60 Hz – a vyberte tu z nich, která poskytne lepší výsledky. Redukce blikání obrazu nemusí poskytovat požadované výsledky v případě velmi jasných objektů, při jejichž fotografování je vhodné použít větší zaclonění (vyšší clonové číslo).

Časové pásmo a datum

Tlačítko MENU →  menu nastavení

Tato položka slouží k nastavení časového pásma, hodin fotoaparátu a pořadí zobrazení data, resp. k zapnutí a vypnutí letního času.

Možnost	Popis
Časové pásmo	Výběr časového pásma. Hodiny fotoaparátu se automaticky nastaví na čas nového časového pásma.
Datum a čas	Nastavení hodin fotoaparátu. Nejsou-li nastavené hodiny fotoaparátu, bliká na obrazovce informační symbol ☹.
Formát data	Volba pořadí zobrazení dne, měsíce a roku.
Letní čas	Zapnutí a vypnutí letního času. Hodiny fotoaparátu se automaticky posunou o jednu hodinu vpřed nebo zpět. Výchozí nastavení je Vypnuto .

Jazyk (Language)

Tlačítko MENU →  menu nastavení

Tato položka slouží k výběru jazyka pro menu fotoaparátu a zobrazované zprávy.

Automatické otáčení snímků

Tlačítko MENU →  menu nastavení

Snímky zhotovené při použití možnosti **Zapnuto** obsahují informaci o orientaci fotoaparátu, což umožňuje jejich automatické otočení do správné orientace při přehrávání (☐ 242) nebo při zobrazení v softwaru ViewNX 2 (součást dodávky) nebo Capture NX-D (k dispozici ke stažení; ☐ 268). Zaznamenávají se následující orientace přístroje:



*Orientace na šířku
(krajina)*



*Fotoaparát otočený o 90°
ve směru hodinových
ručiček*



*Fotoaparát otočený o 90°
proti směru hodinových
ručiček*

Orientace fotoaparátu se nezaznamenává při použití možnosti **Vypnuto**. Tuto možnost použijte při panoramování nebo pořizování snímků s objektivem namířeným nahoru nebo dolů.

Otočení na výšku



Chcete-li při přehrávání automaticky otáčet snímky orientované na výšku, vyberte možnost **Zapnuto** v položce **Otočení na výšku** v menu přehrávání (☐ 308).

Informace o baterii

Tlačítko MENU →  menu nastavení

Tato položka slouží k zobrazení informací o aktuálně vložené baterii.



Možnost	Popis
Nabíjení bat.	Zobrazuje aktuální stav baterie v procentech.
Počet sním.	Zobrazuje počet spuštění závěrky s aktuální baterií od posledního nabití baterie. Mějte na paměti, že fotoaparát může v některých případech spustit závěrku, aniž by došlo k záznamu snímku – například při měření vyvážení bílé barvy pro manuální nastavení.
Stáří bater.	Pětistupňová indikace životnosti baterie. Číslice 0 () indikuje plnou výkonnost baterie, číslice 4 () indikuje dosažení konce provozní životnosti baterie a nutnost její výměny. Mějte na paměti, že nové baterie, které nabijete při teplotě pod 5 °C, mohou dočasně indikovat nižší zbývající životnost; indikace stáří baterie se ale vrátí do normálu, jakmile bude baterie nabíta v prostředí s teplotou okolo 20 °C nebo vyšší.

Battery Pack MB-D16



Indikace pro Battery Pack MB-D16 je vyobrazena vpravo. Při použití tužkových baterií AA je stav baterií indikován symbolem stavu baterie; ostatní položky se nezobrazí.





Tato položka umožňuje přidávat komentáře k nově pořizovaným snímkům. Komentáře lze zobrazit jako metadata v softwaru ViewNX 2 (součást dodávky) nebo Capture NX-D (k dispozici ke stažení; □ 268). Komentář se zobrazuje rovněž na stránce fotografických informací na obrazovce informací o snímku (□ 251). K dispozici jsou následující možnosti:

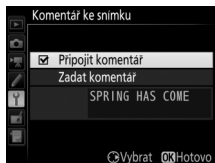

- **Zadat komentář:** Vložení komentáře způsobem popsaným na straně 171. Komentáře mohou mít délku až 36 znaků.

- **Připojit komentář:** Tuto možnost vyberte, chcete-li připojit požadovaný komentář ke všem následně zhotoveným snímkům.

Možnost **Připojit komentář** lze zapnout nebo vypnout jejím výběrem a stisknutím tlačítka . Po výběru požadovaného nastavení stiskněte tlačítko  pro návrat.



Tato položka slouží k přidání informací o autorském právu k nově pořizovaným snímkům. Informace o autorském právu se nachází na stránce fotografických informací obrazovky informací o snímku ( 251) a může být zobrazena jako metadata v softwaru ViewNX 2 (součást dodávky) nebo Capture NX-D (k dispozici ke stažení;  268). K dispozici jsou následující možnosti:

- **Autor:** Vložení jména fotografa způsobem popsaným na straně 171. Jméno fotografa může mít délku až 36 znaků.
- **Autorské právo:** Vložení jména držitele autorského práva způsobem popsaným na straně 171. Jména držitelů autorského práva mohou mít délku až 54 znaků.
- **Připojit inf. o autorském právu:** Tuto možnost vyberte, chcete-li připojit informaci o autorském právu ke všem následně pořizovaným snímkům. Možnost **Připojit inf. o autorském právu** lze zapnout a vypnout výběrem možnosti a stisknutím tlačítka . Po výběru požadovaného nastavení stiskněte tlačítko  pro návrat.

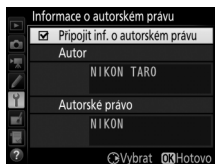

Informace o autorském právu

Abyste zabránili neautorizovanému použití jména autora nebo držitele autorského práva, ujistěte se, že před zapůjčením nebo předáním fotoaparátu jiné osobě není vybrána možnost **Připojit inf. o autorském právu** a že jsou prázdná pole **Autor** a **Autorské právo**. Společnost Nikon nepřebírá odpovědnost za jakékoli škody nebo spory vzniklé v důsledku použití položky **Informace o autorském právu**.

Uložení/načtení nastavení

Tlačítko MENU →  menu nastavení

Možnost **Uložit nastavení** vyberte, chcete-li uložit následující nastavení na paměťovou kartu ve slotu 1 (📖 119; je-li karta plná, zobrazí se chybové hlášení). Tuto možnost použijte pro sdílení nastavení mezi fotoaparáty D750.

Menu	Položka
Přehrávání	Možnosti zobraz. pro přehráv.
	Kontrola snímků
	Po vymazání
	Otočení na výšku
Fotografování	Pojmenování souborů
	Paměťová karta ve Slotu 2
	Kvalita obrazu
	Velikost obrazu
	Obrazové pole
	Komprese JPEG
	Záznam ve formátu NEF (RAW)
	Vyvážení bílé barvy (včetně jemného vyvážení a paměti d-1 až d-6)
	Předvolby Picture Control (uživatelské předvolby Picture Control jsou uloženy jako Standardní)
	Barevný prostor
	Active D-Lighting
	Korekce vinětae
	Automatická korekce zkreslení
	Redukce šumu pro dlouhé exp.
	Redukce šumu pro vys. ISO
Nastavení citlivosti ISO	
Dálkové ovládání (ML-L3)	
Videosekvence	Cílové umístění
	Vel. obrazu/snímací frekv.
	Kvalita videa

Menu	Položka
Videosekvence	Citlivost mikrofону
	Frekvenční charakteristika
	Redukce hluku větru
	Obrazové pole
	Vyvážení bílé barvy (včetně jemného vyvážení a paměti d-1 až d-6)
	Předvolby Picture Control (uživatelské předvolby Picture Control jsou uloženy jako Standardní)
	Redukce šumu pro vys. ISO
	Nastavení citl. ISO pro videosekv.
Uživatelské funkce	Všechny uživatelské funkce kromě položky Reset uživatelských funkcí
Nastavení	Čištění obrazového snímače
	Redukce blikání obrazu
	Časové pásmo a datum (kromě data a času)
	Jazyk (Language)
	Automatické otáčení snímků
	Komentář ke snímku
	Informace o autorském právu
	Data objektivu bez CPU
	HDMI
	Data o poloze
	Wi-Fi
Přenos pomocí Eye-Fi	
Moje menu/ Poslední nastavení	Všechny položky v menu Moje menu
	Všechna poslední nastavení
	Výběr karet

Nastavení uložená tímto modelem fotoaparátu lze obnovit pomocí možnosti **Načíst nastavení**. Mějte na paměti, že položka **Uložení/načtení nastavení** je dostupná pouze v případě přítomnosti paměťové karty ve fotoaparátu a že možnost **Načíst nastavení** je dostupná pouze v případě, když paměťová karta obsahuje uložená nastavení.

Uložená nastavení

Nastavení jsou uložena v souboru s názvem NCSETUPG. Dojde-li ke změně názvu souboru, nebude fotoaparát schopen načíst nastavení.

Virtuální horizont

Tlačítko MENU →  menu nastavení

Tato položka zobrazuje informace o bočním náklonu fotoaparátu a náklonu fotoaparátu nahoru a dolů na základě informací ze snímače náklonu fotoaparátu. Není-li fotoaparát nakloněn doleva ani doprava, zobrazí se referenční linka bočního náklonu zeleně; není-li fotoaparát nakloněn nahoru ani dolů, bod uprostřed indikace se zobrazí zeleně. Jeden dílek stupnice odpovídá 5 °.

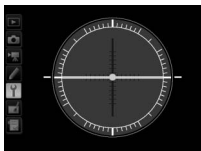

Fotoaparát ve vodorovné poloze



Fotoaparát nakloněn doleva nebo doprava

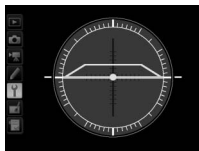

Fotoaparát nakloněn nahoru nebo dolů

Náklon fotoaparátu





Zobrazení virtuálního horizontu není přesné, když je fotoaparát nakloněn v ostrém úhlu směrem nahoru nebo dolů. Jestliže fotoaparát není schopen měřit náklon, hodnota náklonu se nezobrazí.

Viz také

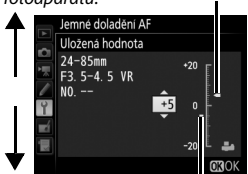
Informace o zobrazení indikace bočního náklonu fotoaparátu v hledáčku viz uživatelská funkce f2 (**Funkce tlačítka Fn > Stisknutí**;  356, 359). Informace o zobrazení virtuálního horizontu v režimu živého náhledu viz strany 64 a 75.

Tato položka umožňuje jemné doladění činnosti automatického zaostřování pro až 12 typů objektivů. Doladování činnosti automatického zaostřování se ve většině situací nedoporučuje a může kolidovat s normálním zaostřováním, proto jej používejte pouze v oprávněných případech.

Možnost	Popis
Jemné dolad. AF (zap./vyp.)	<ul style="list-style-type: none"> • Zapnuto: Zapnutí funkce jemného doladění AF. • Vypnuto: Vypnutí funkce jemného doladění AF.
Uložená hodnota	<p>Doladění AF pro aktuální objektiv (pouze objektivy s vestavěným CPU). Stisknutím tlačítek a vyberte hodnotu mezi +20 a -20. Je možné uložit hodnoty pro až 12 typů objektivů. Pro každý typ objektivu je možné uložit pouze jednu hodnotu.</p> <p><i>Pohyb roviny zaostření směrem od fotoaparátu.</i></p> <p><i>Aktuální hodnota</i></p> 
Výchozí hodnota	<p>Neexistuje-li pro aktuálně nasazený objektiv (pouze objektivy s vestavěným CPU) dříve uložená hodnota doladění AF, volí tato možnost hodnotu doladění AF.</p> <p><i>Pohyb roviny zaostření směrem k fotoaparátu.</i></p> <p><i>Předchozí hodnota</i></p>

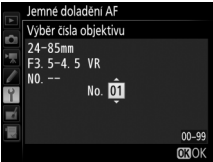
Možnost	Popis
<p>Seznam uložených hodnot</p>	<p>Seznam dříve uložených hodnot doladění AF. Chcete-li odstranit ze seznamu některý objektiv, vyberte požadovaný objektiv a stiskněte tlačítko  (Zrušit). Chcete-li změnit identifikaci objektivu (například výběrem identifikace, která bude stejná jako poslední dvě číslice sériového čísla objektivu, abyste objektiv odlišili od jiných objektivů stejného typu z důvodu skutečnosti, že položku Uložená hodnota lze použít pouze pro jeden objektiv každého typu), vyberte požadovaný objektiv a stiskněte tlačítko .</p> <p>Zobrazí se menu, které můžete vidět na obrázku vpravo; stisknutím tlačítek  a  vyberte identifikaci a stisknutím tlačítka  uložte změny a ukončete menu.</p> 

Doladění činnosti AF

Po použití funkce doladění AF nemusí být fotoaparát schopen zaostřit na nejkratší zaostřitelnou vzdálenost nebo nekonečno.

Živý náhled

Doladění automatického zaostřování není aplikováno při použití živého náhledu ( 54).

Uložená hodnota

Pro každý typ objektivu je možné uložit pouze jednu hodnotu. Pokud použijete telekonvertor, je možné uložit samostatné hodnoty pro každou kombinaci objektivu a telekonvertoru.

Tato položka se zobrazuje pouze tehdy, je-li do fotoaparátu vložena paměťová karta Eye-Fi (dostupná samostatně od třetích výrobců). Chcete-li přenášet snímky do zvoleného cílového umístění, vyberte možnost **Povolit**. Pamatujte si, že pokud není k dispozici dostatečně silný signál, nemusí být snímky přeneseny.

Při práci s bezdrátovými zařízeními se řiďte podle místních zákonů a v oblastech, kde jsou bezdrátová zařízení zakázána, vyberte možnost **Zakázat**.





Karty Eye-Fi

Karty Eye-Fi mohou vysílat bezdrátové signály i při použití možnosti **Zakázat**. Pokud se na monitoru zobrazuje varování (☐ 473), vypněte fotoaparát a vyjměte kartu.

Při použití karty Eye-Fi nastavte uživatelskou funkci c2 (**Časovač pohotovost. režimu**, ☐ 336) na 30 s nebo delší dobu.

Další informace získáte v návodu k obsluze karty Eye-Fi a přímo u výrobce. Fotoaparát lze použít k zapnutí a vypnutí karet Eye-Fi, ale nemusí podporovat ostatní funkce Eye-Fi.

Po vložení karty Eye-Fi je indikován její stav symbolem na obrazovce informací:

- : Přenos pomocí Eye-Fi je zakázán.
- : Přenos pomocí Eye-Fi je povolen, ale nejsou dostupné žádné snímky, které by bylo možné přenést.
-  (statický): Přenos pomocí Eye-Fi je povolen; čeká se na zahájení odesílání.
-  (animovaný): Přenos pomocí Eye-Fi je povolen; probíhá odesílání dat.
- : Chyba – fotoaparát nemůže ovládat kartu Eye-Fi. Pokud se na kontrolním panelu nebo v hledáčku zobrazí blikající nápis Σ \bar{r} d , vyhledejte informace na straně 473; pokud nápis neblíká, lze normálně fotografovat, ale nemusí být možné změnit nastavení Eye-Fi.



Podporované karty Eye-Fi

Některé karty nemusí být dostupné v některých zemích a regionech; více informací vám poskytne výrobce. Karty Eye-Fi jsou určeny k použití pouze v zemi, kde byly zakoupeny. Ujistěte se, že je firmware karty Eye-Fi aktualizován na nejnovější verzi. Mějte na paměti, že použití karet Eye-Fi v obou slotech současně se nedoporučuje, protože mohou způsobit nespolehlivé připojení k síti.

Splňované standardy

Tlačítko MENU →  menu nastavení

Zobrazení standardů splňovaných fotoaparátem.

Verze firmwaru

Tlačítko MENU →  menu nastavení

Tato položka zobrazuje aktuální verzi firmwaru fotoaparátu.

Menu retušování: Tvorba retušovaných kopií





Chcete-li zobrazit menu retušování, stiskněte tlačítko MENU a vyberte kartu  (menu retušování).



Tlačítko MENU

Položky menu retušování

Položky v menu retušování jsou používány k vytvoření oříznutých nebo retušovaných kopií existujících snímků. Menu retušování se zobrazí pouze v případě, že je ve fotoaparátu vložena paměťová karta obsahující snímky.

Položka		Položka	
 D-Lighting	397	 Vyrovnání	411
 Korekce efektu červených očí	398	 Korekce zkraslení	412
 Oříznutí snímků	399	 Rybí oko	413
 Monochromatické	400	 Omalovánky	413
 Filtrové efekty	401	 Barevná skica	414
 Vyvážení barev	402	 Korekce perspektivy	415
 Prolínání snímků ¹	403	 Efekt miniatury	416
 Zpracování snímků NEF (RAW)	406	 Selektivní barva	417
 Změna velikosti snímku	408	 Úprava videosekvencí	81
 Rychlé vylepšení	411	 Porovnání snímků vedle sebe ²	419

1 Lze zvolit pouze stisknutím tlačítka MENU a výběrem karty .

2 K dispozici pouze při zobrazení menu retušování stisknutím tlačítka **z** a výběrem položky **Retušování** v režimu přehrávání jednotlivých snímků během zobrazení retušovaného snímku nebo originálu.

✓ Retušované kopie



Většinu volitelných položek pro retušování lze aplikovat na kopie vytvořené pomocí jiných retušovacích funkcí, s výjimkou položek **Prolínání snímků** a **Úprava videosekvencí > Vybrat počát./koncový bod** však lze každou položku aplikovat pouze jednou (pamatujte si, že vícenásobné úpravy mohou vést ke ztrátě detailů). Položky, které nelze aplikovat na aktuální snímek, nelze vybrat.

✍ Kvalita obrazu



Kromě kopií vytvořených pomocí položek **Oříznutí snímků**, **Prolínání snímků**, **Zpracování snímků NEF (RAW)** a **Změna velikosti snímku** mají kopie vytvořené ze snímků JPEG stejnou velikost a kvalitu obrazu jako původní snímky, zatímco kopie vytvořené ze snímků NEF (RAW) jsou ukládány jako velké snímky JPEG v jemné kvalitě. Při ukládání kopií ve formátu JPEG je použita komprese Priorita velikosti.

Tvorba retušovaných kopií snímků

Vytvoření retušované kopie snímku:

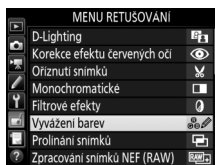
- 1 Vyberte položku v menu retušování.**
Pomocí tlačítek  a  vyberte položku a potvrďte výběr stisknutím tlačítka .



- 2 Vyberte snímek.**
Vyberte snímek a stiskněte tlačítko . Chcete-li zobrazit vybraný snímek na celé obrazovce, stiskněte a držte tlačítko  (**QUAL**).





Retušování

V případě snímků pořízených při nastavení kvality obrazu NEF + JPEG mohou být retušovány pouze snímky NEF (RAW). Fotoaparát nemusí být schopen zobrazit nebo retušovat snímky vytvořené pomocí jiných zařízení.

- 3 Vyberte možnosti retušování.**
Další informace viz části související s vybranými položkami. Chcete-li práci ukončit bez vytvoření retušované kopie, stiskněte tlačítko **MENU**.

Zpoždění pro vypnutí monitoru

Pokud nejsou po určitou dobu prováděny žádné činnosti, monitor se vypne a prováděné operace jsou zrušeny. Všechny neuložené změny budou ztraceny. Chcete-li prodloužit dobu, po kterou zůstává monitor zapnutý, vyberte delší dobu zobrazení menu v uživatelské funkci c4 (**Zpožd. pro vypn. monitoru**;  337).

- 4** Vytvořte retušovanou kopii snímku.
Stisknutím tlačítka **OK** vytvořte retušovanou kopii snímku. Retušované kopie snímků jsou označeny symbolem .



Tvorba retušovaných kopií snímků během přehrávání

Chcete-li vytvořit retušovanou kopii snímku aktuálně zobrazeného v režimu přehrávání jednotlivých snímků ( 245), stiskněte tlačítko **z**, vyberte položku **Retušování**, stiskněte tlačítko **OK** a vyberte položku pro retušování.

D-Lighting

Tlačítko MENU →  menu retušování

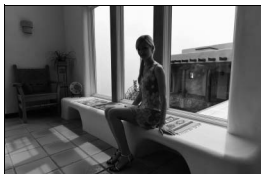

Funkce D-Lighting slouží k vyjasnění stínů a je ideálním řešením pro snímky tmavých objektů a objektů v protisvětle.



Před úpravou







Po úpravě

Pomocí tlačítek  a  nastavte úroveň prováděné korekce. Účinek nastavení lze zobrazit a zkontrolovat na obrazovce úprav. Stisknutím tlačítka  uložte retušovanou kopii snímku.



Tato položka slouží ke korekci efektu „červených očí“ způsobeného bleskem a je dostupná pouze pro snímky pořízené s pomocí blesku. Snímek vybraný pro aplikaci korekce efektu červených očí lze zobrazit pro kontrolu na obrazovce úprav. Zkontrolujte výsledek korekce efektu červených očí a způsobem popsaným v následující tabulce vytvořte korigovanou kopii snímku. Mějte na paměti, že korekce efektu červených očí nemusí za všech okolností přinést očekávané výsledky a ve velmi ojedinělých případech může být aplikována na ta místa snímku, která nejsou ovlivněna efektem červených očí; před dalším pokračováním proto pečlivě zkontrolujte náhled snímku.

Pro	Použijte	Popis
Zvětšení	 (QUAL)	Stisknutím tlačítka  (QUAL) zvětšíte výřez snímku, stisknutím tlačítka  (ISO) zmenšíte výřez snímku.
Zmenšení	 (ISO)	Během zvětšení snímku můžete pomocí multifunkčního voliče zobrazit části snímku, které nejsou aktuálně viditelné na monitoru. Podržením tlačítka multifunkčního voliče ve stisknuté poloze se lze rychle posouvat do momentálně nezobrazených částí snímku. Při stisknutí tlačítek pro zvětšování snímku nebo tlačítek multifunkčního voliče se zobrazí navigační obrazovka; oblast snímku aktuálně viditelná na monitoru je indikována žlutým rámečkem. Funkce zvětšení snímku se zruší stisknutím tlačítka  .
Zobrazení dalších částí snímku		
Zrušení funkce zvětšení výřezu snímku		
Vytvoření kopie snímku		Detekuje-li fotoaparát výskyt efektu červených očí na vybraném snímku, vytvoří se korigovaná kopie snímku, na které bude tento efekt zredukován. Nemí fotoaparát schopen detekovat efekt červených očí, nevytvoří se žádná kopie snímku.

Oříznutí snímků

Tlačítko MENU → menu retušování

Tato položka vytváří oříznuté kopie vybraných snímků. Vybraný snímek se zobrazuje včetně žlutě vyznačeného zvoleného výřezu; oříznutou kopii snímku vytvoříte postupem popsáním v následující tabulce.



Pro	Použijte	Popis
Zmenšení velikosti výřezu	(ISO)	Stisknutím tlačítka se zmenší velikost výřezu.
Zvětšení velikosti výřezu	(QUAL)	Stisknutím tlačítka se zvětší velikost výřezu.
Změna poměru stran výřezu		Otáčením hlavního příkazového voliče se vybírá poměr stran.
Nastavení polohy výřezu		Pomocí multifunkčního voliče se nastaví poloha výřezu ve snímku. Stisknutím a podržením voliče se výřez rychle přemístí požadovaným směrem.
Vytvoření kopie snímku		Aktuální výřez snímku se uloží do samostatného souboru.

Oříznutí snímků: Kvalita a velikost obrazu

Kopie vytvořené ze snímků NEF (RAW) a NEF (RAW) + JPEG mají kvalitu obrazu (□ 115) JPEG Jemný; oříznuté kopie vytvořené ze snímků JPEG mají stejnou kvalitu obrazu jako originální snímky. Velikost kopií snímků se mění v závislosti na zvoleném výřezu a poměru stran a zobrazuje se v levém horním rohu zobrazeného výřezu.

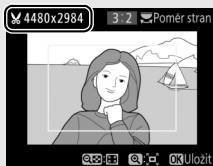



Zobrazení oříznutých kopií

Při zobrazování oříznutých kopií snímků nemusí být dostupná funkce zvětšení výřezu snímku.

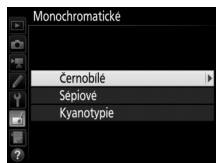
Tato položka vytváří kopie snímků pomocí možností **Černobílé**, **Sépiové** a **Kyanotypie** (modrobílé monochromatické zbarvení).



Výběrem možnosti **Sépiové** nebo **Kyanotypie** se zobrazí náhled vybraného snímku; stisknutím tlačítka  se zvýší sytost zbarvení, stisknutím tlačítka  se sníží sytost zbarvení. Monochromatická kopie snímku se vytvoří stisknutím tlačítka .

Zvýšení sytosti barev





Snížení sytosti barev





Filtrové efekty

Tlačítko MENU → menu retušování

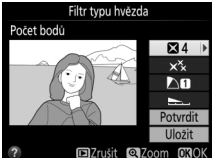
Tato položka nabízí následující filtrové efekty. Poté, co níže popsáním způsobem vyberete filtr s požadovaným efektem, stiskněte tlačítko **OK** pro uložení retušované kopie.

Možnost	Popis	
Skylight filtr	Vytváří účinek filtru Skylight a odstraňuje z kopie modré nádech. Náhled účinku filtru lze zobrazit na monitoru způsobem uvedeným na obrázku vpravo.	
Oteplující filtr	Vytváří kopii snímku s účinkem oteplujícího filtru a propůjčuje kopii „teplý“ červený nádech. Náhled účinku efektu lze zobrazit na monitoru.	
Filtr zesilující červenou	Zvýrazňuje červené (Filtr zesilující červenou), zelené (Filtr zesilující zelenou) nebo modré (Filtr zesilující modrou) barevné odstíny. Stisknutím tlačítka se účinek filtru zesiluje a stisknutím tlačítka zeslabuje.	
Filtr zesilující zelenou		
Filtr zesilující modrou		
Filtr typu hvězda	Přidává hvězdicový efekt ke zdrojům světla. <ul style="list-style-type: none">• Počet bodů: K dispozici jsou možnosti čtyři, šest nebo osm.• Síla filtru: Určuje hodnotu jasu zdrojů světla, které budou ovlivněny účinkem filtru.• Úhel natočení filtru: Určuje úhel bodů (ramen hvězdice).• Délka bodů: Určuje délku ramen bodů (ramen hvězdice).• Potvrdit: Zobrazuje náhled účinků filtru. Stisknutím tlačítka QUAL se zobrazí náhled kopie na celé obrazovce.• Uložit: Vytváří retušované kopie.	

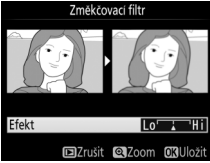
Možnost	Popis
Změkčovací filtr	Přidává efekt změkčovacího filtru. Stisknutím tlačítek  a  se nastavuje síla filtru. 

Vyvážení barev

Tlačítko MENU →  menu retušování

Umožňuje za pomoci multifunkčního voliče vytvářet kopie snímků s modifikovaným vyvážením barev, jak je zobrazeno níže. Účinky změn se zobrazují na monitoru společně s histogramy pro červený, zelený a modrý kanál (📖 250), které indikují rozložení odstínů na kopii snímku.

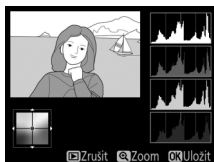

Posun barev směrem k zelené

Vytvoření retušované kopie





Posun barev směrem k modré



Posun barev směrem ke žluté

Posun barev směrem k purpurové

Zvětšení



Chcete-li zvětšit snímek zobrazený na monitoru, stiskněte tlačítko  (QUAL). Histogram je aktualizován takovým způsobem, aby zobrazoval pouze data pro část snímku aktuálně zobrazenou na monitoru. Během zvětšení snímku lze stisknutím tlačítka  (WB) přepínat mezi vyvážením barev a zvětšením. Pokud je zvoleno zvětšení, lze snímek zvětšovat a zmenšovat pomocí tlačítek  (QUAL) a  (ISO) a procházet jím pomocí multifunkčního voliče.

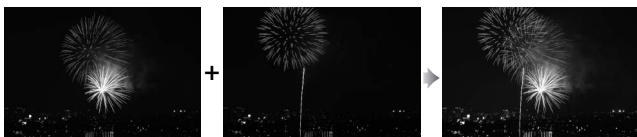

Prolínání snímků kombinuje dva existující snímky NEF (RAW) do jediného snímku, který se uloží nezávisle na originálních snímcích; výsledky využívající data RAW z obrazového snímače fotoaparátu jsou znatelně lepší, než snímky vzniklé zkombinováním ve fotoeditačních softwarových aplikacích. Nový snímek se uloží s aktuálním nastavením kvality a velikosti obrazu; před vytvořením prolnutí nastavte kvalitu a velikost obrazu (☐ 115, 118; k dispozici jsou všechny možnosti). Chcete-li vytvořit kopii snímku ve formátu NEF (RAW), vyberte kvalitu obrazu **NEF (RAW)**.



1 Vyberte položku **Prolínání snímků**.

V menu retušování vyberte položku **Prolínání snímků** a stiskněte tlačítko . Zobrazí se dialog, který můžete vidět na obrázku vpravo, s vybranou položkou **Sn. 1**; stisknutím tlačítka  zobrazíte dialog pro výběr snímků uvádějící pouze snímky NEF (RAW) vytvořené tímto fotoaparátem.



2 Vyberte první snímek.

Pomocí multifunkčního voliče vyberte první snímek určený k prolnutí. Chcete-li zobrazit vybraný snímek na celé obrazovce, stiskněte a podržte tlačítko **Q** (QUAL). Stisknutím tlačítka **OK** potvrďte výběr aktuálního snímku a vraťte se na obrazovku s náhledy.



3 Vyberte druhý snímek.

Vybraný snímek se zobrazí jako **Sn. 1**. Vyberte položku **Sn. 2** a stiskněte tlačítko **OK**, potom vyberte druhý snímek postupem popsaným v kroku 2.







4 Nastavte expoziční podíl snímku.

Vyberte položku **Sn. 1** nebo **Sn. 2** a pomocí tlačítek **+** a **-** optimalizujte expozici prolnutí volbou expozičního podílu snímku v rozmezí hodnot 0,1 až 2. Zopakujte totéž pro druhý snímek.

Výchozí hodnota je 1; výběrem hodnoty 0,5 snížíte expoziční podíl snímku na polovinu, výběrem hodnoty 2 expoziční podíl snímku zdvojnásobíte. Účinky nastavení lze zkontrolovat ve sloupci **Náhled**.



5 Zobrazte a zkontrolujte prolnutí.

Pomocí tlačítek  a  umístíte kurzor do sloupce **Náhled** a pomocí tlačítek  a  vyberte možnost **Prolnout**. Stisknutím tlačítka  zobrazíte pro kontrolu způsobem uvedeným na obrázku vpravo náhled prolnutí (chcete-li uložit prolnutí bez zobrazování náhledu, vyberte možnost **Uložit**). Chcete-li se vrátit ke kroku 4 a vybrat nové snímky nebo upravit nastavení expozičního podílu, stiskněte tlačítko  (**ISO**).



6 Uložte prolnutí.

Stisknutím tlačítka  během zobrazení náhledu uložíte kombinovaný prolnutý snímek. Po vytvoření prolnutí snímků se na celé ploše monitoru zobrazí kombinovaný prolnutý snímek.



Prolnání snímků

Kombinovat lze pouze snímky NEF (RAW) se stejným obrazovým polem a barevnou (bitovou) hloubkou.

Vytvořené prolnutí obsahuje stejné informace o snímku (včetně data záznamu, režimu měření expozice, času závěrky, clony, expozičního režimu, korekce expozice, ohniskové vzdálenosti a orientace snímku), hodnoty vyvážení bílé barvy a nastavení Picture Control jako snímek vybraný v poloze **Sn. 1**. Komentář z aktuálního snímku se přidá během ukládání ke kombinovanému prolnutému snímku; informace o autorském právu se ale nezkopírují. Kombinované prolnuté snímky uložené ve formátu NEF (RAW) využívají kompresi nastavenou v poloze **Typ** v menu **Záznam ve formátu NEF (RAW)** a mají stejnou barevnou (bitovou) hloubku jako originální snímky; kombinované prolnuté snímky uložené ve formátu JPEG využívají kompresi s prioritou velikosti souboru.

Zpracování snímků NEF (RAW)

Tlačítko MENU →  menu retušování



Tato položka vytváří kopie JPEG ze snímků NEF (RAW).

1 Vyberte položku **Zpracování snímků NEF (RAW)**.

Vyberte položku **Zpracování snímků NEF (RAW)** v menu retušování a stiskněte tlačítko  pro zobrazení dialogu pro výběr snímků, který obsahuje pouze snímky ve formátu NEF (RAW) vytvořené pomocí tohoto fotoaparátu.



2 Vyberte snímek.

Pomocí multifunkčního voliče vyberte snímek (pro zobrazení vybraného snímku na celé obrazovce stiskněte a podržte tlačítko /QUAL). Stisknutím tlačítka  potvrďte výběr snímku a pokračujte dalším krokem.



3 Vyberte nastavení kopie JPEG.

Upravte níže uvedená nastavení. Mějte na paměti, že vyvážení bílé barvy a korekce viněťace nejsou dostupné v kombinaci s vícenásobnou expozicí a snímky vytvořenými pomocí prolínání snímků, a že korekci expozice lze nastavit pouze na hodnoty v rozmezí -2 až +2 EV.



Zpracování snímků NEF (RAW)
Kvalita obrazu

- EXE
- NORM
- WB A1
- 0.0
- SD
- ISO N

Zrušit Zoom

Kvalita obrazu (☐ 115)
Velikost obrazu (☐ 118)
Vyvážení bílé barvy (☐ 145)
Korekce expozice (☐ 143)
Předvolby Picture Control (☐ 165)
Redukce šumu pro vys. ISO (☐ 317)



Zpracování snímků NEF (RAW)
Barevný prostor

- sRGB
- OFF
- N

Zrušit Zoom

Barevný prostor (☐ 314)
Korekce viněťace (☐ 315)
D-Lighting (☐ 397)

4 Zkopírujte snímek.

Vyberte možnost **EXE** a stisknutím tlačítka **OK** vytvořte kopii ve formátu JPEG z vybraného snímku (chcete-li se vrátit zpět bez zkopírování snímku, stiskněte tlačítko MENU).



Tato položka vytváří malé kopie vybraných snímků.

1 Vyberte položku **Změna velikosti snímku**.

V menu retušování vyberte položku **Změna velikosti snímku** a stiskněte tlačítko .

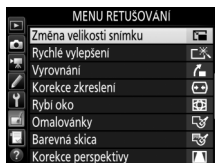

2 Vyberte cílové umístění.

Jsou-li vloženy dvě paměťové karty, můžete zvolit cílové umístění pro kopie se změněnou velikostí tak, že vyberete možnost **Výběr cílového umístění** a stisknete tlačítko  (pokud je vložena pouze jedna karta, pokračujte krokem 3).

Zobrazí se menu na obrázku vpravo; vyberte slot pro kartu a stiskněte tlačítko .

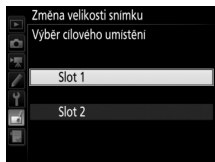
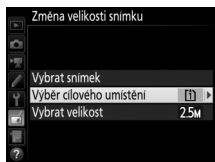

3 Vyberte velikost.



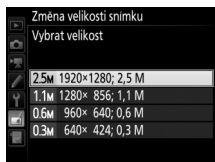
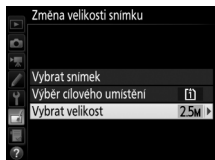

Vyberte položku **Vybrat velikost** a stiskněte tlačítko .

Zobrazí se možnosti, které můžete vidět na obrázku vpravo; vyberte požadovanou možnost a stiskněte tlačítko .



4 Vyberte snímky.

Vyberte možnost **Vybrat snímek** a stiskněte tlačítko .

Vyberte snímky pomocí multifunkčního voliče a stisknutím tlačítka  (**ISO**) potvrďte nebo zrušte výběr (chcete-li zobrazit vybraný snímek na celé obrazovce, stiskněte a držte tlačítko ). Vybrané snímky jsou označeny symbolem . Po dokončení výběru stiskněte tlačítko .

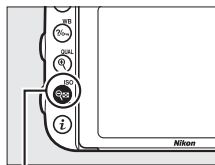
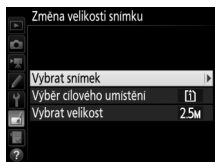

Tlačítko  (**ISO**)



- 5 Uložte kopie se změnou velikostí.**
Zobrazí se dialog pro potvrzení. Vyberte možnost **Ano** a stisknutím tlačítka **OK** uložte kopie se změnou velikostí.

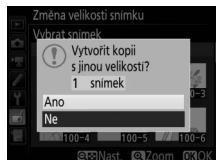

Zobrazení kopií se změnou velikostí

Pokud jsou zobrazeny kopie se změnou velikostí, nemusí být dostupná funkce zvětšení výřezu snímku.



Kvalita obrazu

Kopie vytvořené ze snímků NEF (RAW) a NEF (RAW) + JPEG mají kvalitu obrazu (□ 115) JPEG Jemný; kopie vytvořené ze snímků JPEG mají stejnou kvalitu obrazu jako originální snímky.

Rychlé vylepšení

Tlačítko MENU →  menu retušování

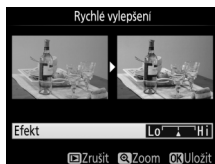

Tato položka vytváří kopie snímků s vyšší sytostí barev a kontrastem. V případě potřeby je aplikována funkce D-Lighting pro vyjasnění tmavých objektů a objektů v protisvětle.

Pomocí tlačítek  a  nastavte úroveň prováděného vylepšení. Účinek nastavení lze zobrazit a zkontrolovat na obrazovce úprav. Stisknutím tlačítka  uložte retušovanou kopii snímku.



Vyrovnání

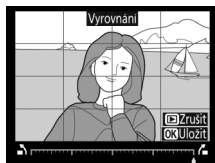

Tlačítko MENU →  menu retušování

Tato položka vytváří vyrovnanou (vůči horizontu) kopii vybraného snímku. Stisknutím tlačítka  se otáčí snímek ve směru hodinových ručiček až o pět stupňů, s kroky po přibližně 0,25°, stisknutím tlačítka  se otáčí snímek proti směru hodinových ručiček (účinek nastavení lze zobrazit a zkontrolovat na obrazovce úprav; mějte na paměti, že okraje snímku se oříznou z důvodu dosažení pravouhlého tvaru kopie). Stisknutím tlačítka  uložte retušovanou kopii snímku.

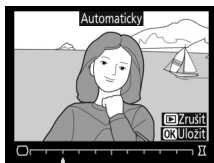

Tato položka vytváří kopie s potlačeným zkreslením okrajových částí obrazu. Chcete-li, aby korekci zkreslení provedl automaticky fotoaparát, vyberte možnost **Automaticky** a poté proveďte jemné doladění pomocí multifunkčního voliče; chcete-li provést korekci manuálně, vyberte možnost





Manuálně (mějte na paměti, že možnost **Automaticky** není dostupná u snímků pořízených s použitím funkce automatické korekce zkreslení; viz strana 316). Stisknutím tlačítka  korigujete soudkové zkreslení, stisknutím tlačítka  korigujete poduškové zkreslení (účinky provedené korekce lze zobrazit a zkontrolovat na obrazovce úprav; pamatujte si, že silnější korekce může vést k většímu oříznutí okrajů snímku). Stisknutím tlačítka  uložte retušovanou kopii snímku. Pamatujte si, že korekce zkreslení může vést k výraznému oříznutí nebo zkreslení okrajů kopií vytvořených ze snímků pořízených objektivy DX při nastavení obrazového pole na jinou možnost než **DX (24×16)**.

Automaticky

Možnost **Automaticky** je určena pouze pro snímky pořízené objektivy typu G, E a D (nelze aplikovat na objektivy PC, rybí oko a některé další). Při použití jiných objektivů nelze zaručit správné výsledky.

Rybí oko

Tlačítko MENU →  menu retušování

Tato položka vytváří kopie, které vypadají, jako kdyby byly pořízeny objektivem typu rybí oko. Stisknutím tlačítka  se účinek funkce zvyšuje (rovněž narůstá ořznutí okrajových částí snímku), stisknutím tlačítka  se účinek funkce snižuje. Účinek nastavení lze zobrazit a zkontrolovat na obrazovce úprav. Stisknutím tlačítka  uložte retušovanou kopii snímku.

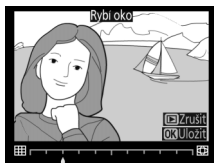

Omalovánky

Tlačítko MENU →  menu retušování



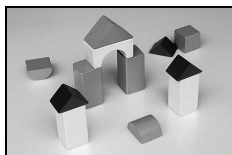

Tato položka vytváří kopie snímků obsahující pouze obrysy objektů jako základ pro malování. Účinek nastavení lze zobrazit a zkontrolovat na obrazovce úprav. Stisknutím tlačítka  uložte retušovanou kopii snímku.

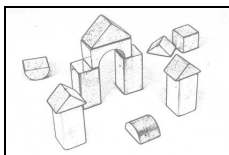

Před úpravou



Po úpravě

Tato položka vytváří kopie snímků, které připomínají skici nakreslené barevnými pastelkami. Stisknutím tlačítek  a  vyberete položku **Živost** nebo **Obrysy** a stisknutím tlačítek  a  upravíte nastavení. Zvýšením živosti se zvýší sytost barev a snížením živosti se dosáhne vybledlého, monochromatického efektu za současného zesilování nebo zeslabování obrysů objektů. Silnější obrysy vedou k vyšší sytosti barev. Výsledek lze zobrazit a zkontrolovat na obrazovce úprav. Stisknutím tlačítka  uložíte retušovanou kopii snímku.



Korekce perspektivy

Tlačítko MENU →  menu retušování

Tato položka vytváří kopie snímků se sníženými účinky perspektivního zkreslení vysokých objektů fotografovaných od země. K úpravě perspektivy snímku použijte multifunkční volič (mějte na paměti, že čím silnější je provedená korekce perspektivy, tím více se oříznou okraje snímku). Výsledek lze zobrazit a zkontrolovat na obrazovce úprav. Stisknutím tlačítka  uložíte retušovanou kopii snímku.



Před úpravou



Po úpravě

Tato položka vytváří kopii snímku, která vypadá jako snímek miniatury. Nejlepší výsledky poskytuje u snímků, které byly pořízeny z výrazného nadhledu. Oblast, která bude na kopii zobrazena ostře, je indikována žlutým rámečkem.

Pro	Stiskněte	Popis
Volba orientace		Stisknutím tlačítka (ISO) se vybírá orientace zaostřené oblasti.
Volba polohy		Má-li být oblast efektu aplikována v orientaci na šířku, umístěte pomocí tlačítek a na kopii rámeček zobrazující oblast, která bude zobrazena ostře.
		Má-li být oblast efektu aplikována v orientaci na výšku, umístěte pomocí tlačítek a na kopii rámeček zobrazující oblast, která bude zobrazena ostře.
Výběr velikosti		Je-li oblast efektu orientována na šířku, nastavte pomocí tlačítek a výšku oblasti.
		Je-li oblast efektu orientována na výšku, nastavte pomocí tlačítek a šířku oblasti.
Zobrazení náhledu kopie		Zobrazení náhledu kopie.
Vytvoření kopie snímku		Vytvoření kopie.

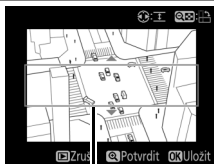

Zaostřená oblast

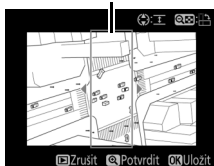

Selektivní barva

Tlačítko MENU → menu retušování



Tato položka vytváří kopie snímků, na kterých se barevně zobrazují pouze místa se zvolenými barvami.

1 Vyberte položku **Selektivní barva**.

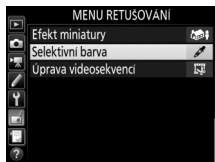
V menu retušování vyberte položku **Selektivní barva** a stisknutím tlačítka  zobrazte dialog pro výběr snímku.





2 Vyberte snímek.

Pomocí multifunkčního voliče vyberte snímek (pro zobrazení vybraného snímku na celé obrazovce stiskněte a podržte tlačítko ). Stisknutím tlačítka  potvrďte výběr snímku a pokračujte dalším krokem.



3 Vyberte barvu.

Pomocí multifunkčního voliče umístěte kurzor na objekt a stisknutím tlačítka  **AE-L/AF-L** vyberte barvu objektu jako tu, která zůstane součástí výsledné kopie (fotoaparát může mít problémy s rozpoznáním nenasyčených barev; vybírejte syté barvy). Chcete-li snímek zvětšit pro přesnější výběr barvy, stiskněte tlačítko  (**QUAL**). Pro zmenšení obrazu stiskněte tlačítko  (**ISO**).

Tlačítko  **AE-L/AF-L**

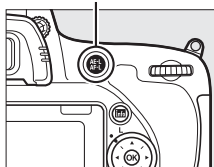

Vybraná barva





- 4 Vyberte barevný rozsah.**
Otáčením hlavního příkazového voliče vyberte barevný rozsah pro vybranou barvu.



Barevný rozsah





- 5 Určete barevný rozsah.**
Pomocí tlačítek  a  rozšíříte nebo zúžíte rozsah podobných barevných odstínů, které budou součástí výsledného snímku. K dispozici jsou hodnoty v rozmezí 1 až 7; pamatujte si, že při použití vyšších hodnot mohou být zahrnuty i barevné odstíny jiných barev. Účinek nastavení lze zobrazit a zkontrolovat na obrazovce úprav.



- 6 Vyberte další barvy.**
Chcete-li vybrat další barvy, vyberte otáčením hlavního příkazového voliče jedno ze tří barevných polí v horní části obrazovky a opakováním kroků 3–5 vyberte další barvu.



V případě potřeby vyberte opakováním celého postupu třetí barvu. Chcete-li zrušit výběr barvy, stiskněte tlačítko  (FORMÁT); chcete-li odstranit všechny barvy, stiskněte a držte tlačítko  (FORMÁT). Zobrazí se dialog pro potvrzení; vyberte možnost **Ano**.

- 7** Uložte upravenou kopii.
Stisknutím tlačítka **OK** uložte retušovanou kopii snímku.



Porovnání snímků vedle sebe

Tato položka umožňuje porovnávat retušované kopie a originální snímky. Tato položka je dostupná pouze v případě, když je zobrazené menu retušování stisknutím tlačítka **i**, a je vybraná možnost **Retušování** během přehrávání kopie nebo původního snímku na celé obrazovce.

- 1** Vyberte snímek.

Vyberte retušovanou kopii (označenou symbolem ) nebo snímek, který byl retušován v režimu přehrávání jednotlivých snímků. Stiskněte tlačítko **i**, vyberte položku **Retušování** a stiskněte tlačítko **OK**.

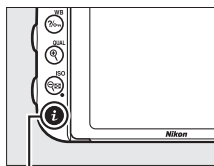

Tlačítko **i**

2 Vyberte položku **Porovnání snímků vedle sebe**.

Vyberte položku **Porovnání snímků vedle sebe** a stiskněte tlačítko **OK**.



3 Porovnejte kopii s původním snímkem.

Zdrojový snímek se zobrazí na levé straně, retušovaná kopie na pravé straně; současně se v horní části obrazovky zobrazí parametry použité při tvorbě kopie snímku. Pomocí tlačítek **◀** a **▶** lze přepínat mezi zdrojovým snímkem a retušovanou kopií. Chcete-li zobrazit vybraný snímek na celé obrazovce, stiskněte a podržte tlačítko **QUAL**. Pokud byla kopie vytvořena ze dvou zdrojových snímků pomocí položky **Prolínání snímků** nebo pokud byl zdroj vícenásobně kopírován, zobrazíte stisknutím tlačítek **◀** a **▶** ostatní zdrojové snímky nebo kopie. Chcete-li se vrátit do režimu přehrávání, stiskněte tlačítko **▶** nebo se vraťte k přehrávání stisknutím tlačítka **OK**; vybere se označený snímek.

Parametry použité při tvorbě kopie



Zdrojový snímek

Retušovaná kopie

✓ Porovnání snímků vedle sebe

Zdrojový snímek se nezobrazí, pokud byla kopie vytvořena z chráněného snímku (□ 257), pokud byl snímek mezitím vymazán či označen jako skrytý (□ 301), resp. pokud se nachází na paměťové kartě v jiném slotu než při pořízení.

Moje menu / **Poslední nastavení**

Chcete-li zobrazit menu **Moje menu**, stiskněte tlačítko **MENU** a vyberte kartu  (**Moje menu**).

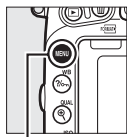

Tlačítko **MENU**

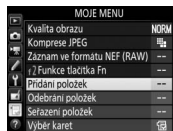



Položku **MOJE MENU** lze použít ke tvorbě a k úpravám uživatelského seznamu položek menu přehrávání, fotografování, videosekvencí, uživatelských funkcí, nastavení a retušování, a získat tak rychlý přístup k těmto položkám (max. 20 položek). Je-li třeba, lze zobrazit namísto menu „Moje menu“ obdobné menu „Poslední nastavení“ (☐ 425).

V tomto menu lze přidávat či mazat položky a měnit uspořádání těchto položek níže popsaným způsobem.

■ Přidání položek do menu Moje menu

1 Vyberte položku **Přidání položek**.

V menu **Moje menu** () vyberte položku **Přidání položek** a stiskněte tlačítko .

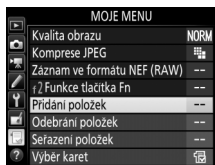





2 Vyberte menu.

Vyberte název menu obsahujícího položku, kterou chcete přidat, a stiskněte tlačítko .

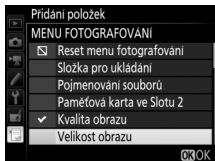

- 3 Vyberte položku menu.**
Vyberte požadovanou položku menu a stiskněte tlačítko .



- 4 Umístěte novou položku.**
Stisknutím tlačítek  a  posunujte novou položku nahoru a dolů v menu Moje menu. Stisknutím tlačítka  potvrďte přidání nové položky.

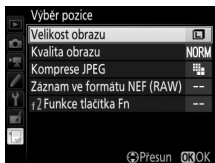

- 5 Přidejte další položky.**
Položky, které se aktuálně zobrazují v menu Moje menu, jsou označeny zatržením. Položky označené symbolem  nelze vybrat. Opakováním kroků 1–4 vyberte další položky.

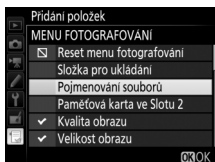

■ Mazání položek z menu *Moje menu*

1 Vyberte položku **Odebrání položek**.

V menu *Moje menu* (☰) vyberte položku **Odebrání položek** a stiskněte tlačítko (▶).

2 Vyberte položky.

Vyberte položky a stisknutím tlačítka (▶) potvrďte nebo zrušte jejich výběr. Vybrané položky jsou označené zatržením.

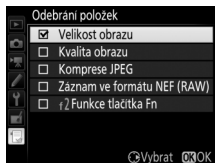

3 Vymažte vybrané položky.

Stiskněte tlačítko (OK). Zobrazí se dialog pro potvrzení; pro odstranění vybraných položek stiskněte znovu tlačítko (OK).

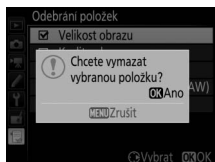

✎ **Mazání položek v menu *Moje menu***

Chcete-li vymazat aktuálně vybranou položku v menu *Moje menu*, stiskněte tlačítko (☰). Zobrazí se dialog pro potvrzení; opětovným stisknutím tlačítka (☰) vymažte vybranou položku z menu *Moje menu*.

■ Uspořádání položek v menu *Moje menu*

1 Vyberte položku **Seřazení položek**.

V menu *Moje menu* (☰) vyberte položku **Seřazení položek** a stiskněte tlačítko **OK**.

2 Vyberte položku menu.

Vyberte položku, kterou chcete přesunout, a stiskněte tlačítko **OK**.

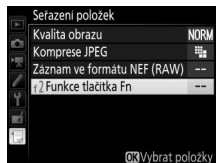

3 Umístěte položku.

Pomocí tlačítek **OK** a **OK** přemístěte položku nahoru nebo dolů v menu *Moje Menu* a stiskněte tlačítko **OK**. Opakováním kroků 2–3 změňte umístění dalších položek.

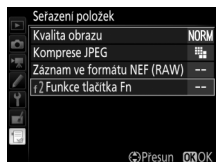

4 Vraťte se do menu *Moje menu*.

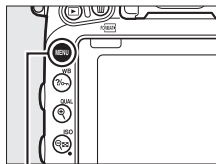

Stisknutím tlačítka **MENU** se vraťte do menu *Moje menu*.





Tlačítko MENU



Poslední nastavení



Chcete-li zobrazit dvacet naposled použitých nastavení, vyberte možnost  **POSLEDNÍ NASTAVENÍ** v položce  **MOJE MENU** > **Výběr karet**.

1 Vyberte položku **Výběr karet**.



V menu Moje menu () vyberte položku **Výběr karet** a stiskněte tlačítko .







2 Vyberte možnost **POSLEDNÍ NASTAVENÍ**.

Vyberte možnost  **POSLEDNÍ NASTAVENÍ** a stiskněte tlačítko . Název menu se změní z „MOJE MENU“ na „POSLEDNÍ NASTAVENÍ“.



Položky menu jsou přidávány na začátek menu posledních nastavení v pořadí, v jakém jsou používány. Chcete-li znovu zobrazit menu Moje menu, vyberte možnost  **MOJE MENU** v položce  **POSLEDNÍ NASTAVENÍ** > **Výběr karet**.

Odebrání položek z menu Poslední nastavení

Chcete-li odebrat položku z menu posledních nastavení, vyberte ji a stiskněte tlačítko  (). Zobrazí se dialog pro potvrzení; opětovným stisknutím tlačítka  () vymaže vybranou položku.

Technické informace

Přečtením této kapitoly získáte informace o kompatibilním příslušenství, čištění a uchovávání fotoaparátu a o tom, co dělat, pokud se zobrazí chybové hlášení nebo nastane problém při používání fotoaparátu.

Kompatibilní objektivy

Objektiv/ příslušenství	Nastavení fotoaparátu		Zaostřovací režim		Expoziční režim		Systém měření expozice		
	AF	M (s elektronickým dálkoměrem) ¹	P S	A M	☼ ²		☼ ³	☼ ⁴	☼ ⁵
					3D	Color			
Objektivy s vestavěným CPU ⁶	AF NIKKOR typu G, E a D ⁷ AF-S, AF-I NIKKOR	✓	✓	✓	✓	✓	—	✓ ⁸	✓
	Řada PC-E NIKKOR ⁹	—	✓ ¹⁰	✓ ¹⁰	✓ ¹⁰	✓ ¹⁰	—	✓ ^{8,10}	✓
	PC Micro 85 mm f/2,8D ¹¹	—	✓ ¹⁰	—	✓ ¹²	✓	—	✓ ^{8,10}	✓
	Telekonvertry AF-S/ AF-I ¹³	✓	✓	✓	✓	✓	—	✓ ⁸	✓
	Ostatní objektivy AF NIKKOR (kromě objektivů pro F3AF)	✓ ¹⁴	✓ ¹⁴	✓	✓	—	✓	✓ ⁸	—
	AI-P NIKKOR	—	✓ ¹⁵	✓	✓	—	✓	✓ ⁸	—

Objektiv/ příslušenství	Nastavení fotoaparátu		Zaostřovací režim		Expoziční režim		Systém měření expozice		
	AF	M (s elektronickým dálkoměrem) ¹	P S	A M	□ ²		⊗ ³	□ ⁴	□ * ⁵
					3D	Color	□	□	□
Objektivy bez CPU ⁶	Objektivy NIKKOR AI-, AI- modifikované a objektivy Nikon Series E ¹⁷	—	✓ ¹⁵	—	✓ ¹⁸	—	✓ ¹⁹	✓ ²⁰	—
	Medical-NIKKOR 120 mm f/4	—	✓	—	✓ ²¹	—	—	—	—
	Reflex-NIKKOR	—	—	—	✓ ¹⁸	—	—	✓ ²⁰	—
	PC-NIKKOR	—	✓ ¹⁰	—	✓ ²²	—	—	✓	—
	Telekonvertory AI ²³	—	✓ ²⁴	—	✓ ¹⁸	—	✓ ¹⁹	✓ ²⁰	—
	Měchové zařízení PB-6 ²⁵	—	✓ ²⁴	—	✓ ²⁶	—	—	✓	—
	Automatické mezikroužky (řada PK 11A, 12 nebo 13; PN-11)	—	✓ ²⁴	—	✓ ¹⁸	—	—	✓	—

- Se všemi objektivy je k dispozici manuální zaostřování.
- Matrix.
- Integrální měření se zdůrazněným středem.
- Bodové měření.
- Měření orientované na nejvyšší jasy.
- Objektivy IX NIKKOR nelze použít.
- U objektivů typu VR je podporována redukce vibrací.
- Bodové měření expozice měří v oblasti vybraného zaostřovacího pole (□ 139).
- Při otočení objektivu PC-E NIKKOR 24 mm f/3,5D ED okolo optické osy může dojít ke kontaktu knoflíku pro naklápění objektivu s tělem fotoaparátu. Tomu lze předejít instalací menšího knoflíku pro naklápění; pro získání podrobnějších informací kontaktujte autorizovaný servis Nikon.
- Nelze použít při vysunutí nebo naklopení.
- Systémy měření expozice a řízení záblesku fotoaparátu nepracují správně při vysunutí/naklopení objektivu, resp. při použití jiné clony než plně světelnosti.

- 12 Pouze manuální expoziční režim.
 - 13 Lze použít pouze v kombinaci s objektivy AF-S a AF-I (☐ 430). Informace o zaostřovacích polích dostupných pro automatické zaostřování a elektronický dálkoměr viz strana 430.
 - 14 Je-li u objektivů AF 80–200 mm f/2,8, AF 35–70 mm f/2,8, AF 28–85 mm f/3,5–4,5 <Nová verze> nebo AF 28–85 mm f/3,5–4,5 nastavena nejdleší ohnisková vzdálenost při zaostření na nejkratší zaostřitelnou vzdálenost, může se zobrazit indikace zaostření i v případě, že je obraz na matnici v hledáčku neostrý. V takovém případě zaostřujte manuálně, dokud nebude obraz v hledáčku ostrý.
 - 15 Se světelností f/5,6 a vyšší.
 - 16 Některé objektivy nelze použít (viz strana 431).
 - 17 Rozsah otáčení prstence se statiovým závitem u objektivu AI 80–200 mm f/2,8 ED je limitován tělem fotoaparátu. Při upevnění objektivu AI 200–400 mm f/4 ED na fotoaparát nelze provádět výměnu filtrů.
 - 18 Je-li zadána světelnost objektivu v položce **Data objektivu bez CPU** (☐ 235), zobrazují se v hledáčku a na kontrolním panelu clonová čísla.
 - 19 Lze použít jen při zadání ohniskové vzdálenosti a světelnosti objektivu pomocí položky **Data objektivu bez CPU** (☐ 235). Není-li možné dosáhnout očekávaných výsledků, použijte bodové měření nebo integrální měření se zdůrazněným středem.
 - 20 Pro dosažení vyšší přesnosti měření expozice zadejte ohniskovou vzdálenost a světelnost použitého objektivu v položce **Data objektivu bez CPU** (☐ 235).
 - 21 Lze použít v manuálním expozičním režimu **M** při časech závěrky delších o 1 EV a více, než činí synchronizační čas fotoaparátu pro práci s bleskem.
 - 22 Měření expozice probíhá při pracovní cloně. Při použití režimu **A** nastavte clonu pomocí clonového kroužku objektivu ještě před aktivací expoziční paměti a před vysunutím objektivu. Při použití režimu **M** nastavte clonu pomocí clonového kroužku objektivu a určete expozici před vysunutím objektivu.
 - 23 Při použití objektivů AI 28–85 mm f/3,5–4,5, AI 35–105 mm f/3,5–4,5, AI 35–135 mm f/3,5–4,5 nebo AF-S 80–200 mm f/2,8D je nutné provést korekci expozice.
 - 24 S efektivní světelností f/5,6 a vyšší.
 - 25 Vyžaduje automatický mezikroužek PK-12 nebo PK-13. V závislosti na orientaci fotoaparátu může být nutný distanční nástavec PB-6D.
 - 26 Použijte pracovní clonu. Při použití režimu **A** zavřete clonu pomocí měchového zařízení na pracovní hodnotu ještě předtím, než určíte expozici a zhotovíte snímek.
- Reprodukční zařízení PF-4 vyžaduje držák fotoaparátu PA-4.
 - V kombinaci s některými objektivy se může během automatického zaostřování při použití vysokých citlivostí ISO vyskytnout obrazový šum ve formě proužků. Použijte manuální zaostřování nebo blokování zaostření.

Identifikace objektivů s vestavěným CPU a objektivů typu G, E a D

Doporučuje se používat objektivy s vestavěným CPU (zejména typy G, E a D), objektivy IX-NIKKOR však nelze použít. Objektivy s vestavěným CPU lze identifikovat podle přítomnosti kontaktního pole CPU, objektivy typu G, E a D jsou označeny písmenem na tubusu objektivu. Objektivy typu G a E nejsou vybaveny clonovým kroužkem.

Kontakty CPU

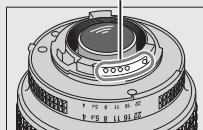

Objektiv s vestavěným CPU

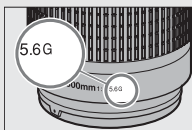

Objektiv typu G/E

Clonový kroužek

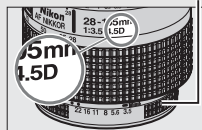







Objektiv typu D

Telekonvertory AF-S/AF-I

Níže uvedená tabulka zobrazuje zaostřovací pole dostupná pro automatické zaostřování a elektronický dálkoměr při nasazení telekonvertoru AF-S/AF-I. Mějte na paměti, že fotoaparát nemusí být schopen zaostřit na tmavé nebo málo kontrastní objekty v případě kombinované světelnosti nižší než f/5,6.

Automatické zaostřování není k dispozici při použití telekonvertorů v kombinaci s objektivem AF-S VR Micro-NIKKOR 105 mm f/2,8G IF-ED.

Příslušenství	Světelnost objektivu	Zaostřovací pole
TC-14E, TC-14E II, TC-14E III	f/4 nebo vyšší	
	f/5,6	
TC-17E II	f/2,8 nebo vyšší	
	f/4	
	f/5,6	— 2
TC-20E, TC-20E II, TC-20E III	f/2,8 nebo vyšší	
	f/4	
	f/5,6	— 2
TC-800-1,25E ED	f/5,6	

- 1 Je-li vybrán režim činnosti zaostřovacích polí 3D sledování objektu nebo Automatická volba zaostřovacích polí, použije se režim Jednotlivá zaostřovací pole (□ 123).
- 2 Automatické zaostřování není k dispozici.
- 3 Data pro zaostření ze zaostřovacích polí jsou s výjimkou středního zaostřovacího pole zprostředkována řádkovými snímači.

Clonové číslo na objektivu

Clonové číslo v názvu objektivu představuje minimální zaclonění, tj. světelnost objektivu.

Kompatibilní objektivы bez CPU

Položka **Data objektivu bez CPU** (☐ 235) umožňuje získat přístup k mnoha funkcím dostupným u objektivů s vestavěným CPU, včetně měření expozice Color Matrix; nejsou-li zadána žádná data, pracuje namísto měření expozice Color Matrix integrální měření se zdůrazněným středem; není-li zadána světelnost objektivu, zobrazuje se v místě indikace clonového čísla na fotoaparátu pouze počet clonových hodnot (v EV) od plné světelnosti objektivu a aktuální clonové číslo je třeba odečítat na clonovém kroužku objektivu.

Nekompatibilní příslušenství a objektivы bez CPU

Následující položky NELZE použít v kombinaci s fotoaparátem D750:

- AF telekonvertor TC-16A
- Objektivы bez AI systému
- Objektivы vyžadující zaostřovací jednotku AU-1 (400 mm f/4,5, 600 mm f/5,6, 800 mm f/8, 1 200 mm f/11)
- Fisheye (6 mm f/5,6, 7,5 mm f/5,6, 8 mm f/8, OP 10 mm f/5,6)
- 2,1 cm f/4
- Mezikroužek K2
- 180–600 mm f/8 ED (sériová čísla 174041–174180)
- 360–1 200 mm f/11 ED (sériová čísla 174031–174127)
- 200–600 mm f/9,5 (sériová čísla 280001–300490)
- AF objektivы pro F3AF (AF 80 mm f/2,8, AF 200 mm f/3,5 ED, AF telekonvertor TC-16)
- PC 28 mm f/4 (sériové číslo 180900 nebo nižší)
- PC 35 mm f/2,8 (sériová čísla 851001–906200)
- PC 35 mm f/3,5 (starý typ)
- Reflex 1 000 mm f/6,3 (starý typ)
- Reflex 1 000 mm f/11 (sériová čísla 142361–143000)
- Reflex 2 000 mm f/11 (sériová čísla 200111–200310)

Redukce efektu červených očí

Objektivы, které z pohledu objektu blokují světlo předblesku proti červeným očím, mohou narušovat funkci redukce efektu červených očí.

Výpočet obrazového úhlu

Fotoaparát D750 lze používat s objektivy Nikon určenými pro kinofilmové fotoaparáty. Pokud je zapnutá funkce **Automat. volba formátu DX** (\square 111) a je nasazený objektiv pro kinofilm, bude obrazový úhel stejný jako při použití objektivu na kinofilmovém fotoaparátu ($35,9 \times 24$ mm); pokud je nasazený objektiv DX, přizpůsobí se obrazový úhel automaticky formátu $23,5 \times 15,7$ mm (formát DX).

Chcete-li zvolit obrazový úhel odlišný od úhlu aktuálního objektivu, vypněte funkci **Automat. volba formátu DX** a vyberte z obrazových polí **FX (36×24)**, **1,2× (30×20)** a **DX (24×16)**. Je-li nasazený objektiv pro kinofilm, lze zmenšit obrazový úhel o faktor 1,5× výběrem možnosti **DX (24×16)** nebo o faktor 1,2× výběrem možnosti **1,2× (30×20)** a získat menší obrazové pole.

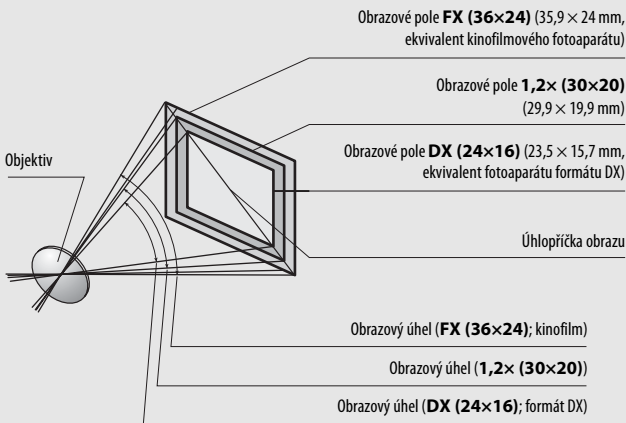

Obrazový úhel formátu **DX (24×16)** je přibližně 1,5× menší v porovnání s obrazovým úhlem kinofilmu, zatímco obrazový úhel formátu **1,2× (30×20)** je přibližně 1,2× menší. Chcete-li vypočítat ekvivalentní ohniskové vzdálenosti objektivů na kinofilmu při použití formátu **DX (24×16)**, vynásobte ohniskovou vzdálenost použitého objektivu hodnotou 1,5, resp. hodnotou 1,2 při použití formátu **1,2× (30×20)** (efektivní ohnisková vzdálenost při použití 50mm kinofilmového objektivu na formátu **DX (24×16)** je 75 mm a na formátu **1,2× (30×20)** 60 mm).

Volitelné blesky

Fotoaparát podporuje systém kreativního osvětlení Nikon (CLS) a může být použit s kompatibilními blesky systému CLS. Vestavěný blesk při nasazení volitelného blesku nepracuje.

Systém kreativního osvětlení Nikon (CLS)



Pokročilý systém kreativního osvětlení Nikon (CLS) nabízí vylepšenou komunikaci mezi fotoaparátem a kompatibilními blesky pro lepší zábleskovou fotografii.

■ Blesky kompatibilní se systémem CLS

Fotoaparát je možné používat s následujícími blesky, které jsou kompatibilní se systémem CLS:

- **SB-910, SB-900, SB-800, SB-700, SB-600, SB-500, SB-400, SB-300 a SB-R200:**

Blesk	SB-910, SB-900 ¹	SB-800	SB-700 ¹	SB-600	SB-500 ²	SB-400 ³	SB-300 ³	SB-R200 ⁴
Vybavení								
Směrné číslo (ISO 100) ⁵	34	38	28	30	24	21	18	10

- 1 Je-li při použití vyvážení bílé barvy **AUTO** nebo  (blesk) nasazen na blesk SB-910, SB-900 nebo SB-700 barevný filtr, fotoaparát automaticky rozpozná použití filtru a příslušným způsobem upraví vyvážení bílé barvy.
- 2 Uživatelé LED světla mohou pro dosažení optimálních výsledků nastavit vyvážení bílé barvy fotoaparátu na **AUTO** nebo .
- 3 Bezdrátové ovládání blesku není k dispozici.
- 4 Ovládaný dálkově pomocí vestavěného blesku fotoaparátu v režimu řídicí jednotky nebo pomocí volitelného blesku SB-910, SB-900, SB-800, SB-700 nebo SB-500, resp. pomocí bezdrátové řídicí zábleskové jednotky SU-800.
- 5 m, 20 °C, SB-910, SB-900, SB-800, SB-700 a SB-600 při nastavení pozice hlavy blesku na 35 mm; u blesků SB-910, SB-900 a SB-700 použito standardní rozložení osvětlení.

- **Bezdrátová řídicí záblesková jednotka SU-800:** Při upevnění na fotoaparát kompatibilní se systémem CLS lze použít SU-800 jako řídicí jednotku (blesk Master) pro ovládání blesků Remote SB-910, SB-900, SB-800, SB-700, SB-600, SB-500 a SB-R200 soustředěných do až tří samostatných skupin. Samotná řídicí jednotka SU-800 není vybavena bleskem.

Směrné číslo

Chcete-li vypočítat pracovní vzdálenost blesku na plný výkon, vydělte směrné číslo použitou clonou. Pokud má například blesk směrné číslo 34 (m, ISO 100, 20 °C), jeho pracovní vzdálenost při cloně f/5,6 je $34 \div 5,6 =$ přibližně 6,1 m. Pro každý dvojnásobný nárůst citlivost ISO vynásobte směrné číslo druhou odmocninou čísla 2 (přibližně 1,4).

Adaptér se synchronizačním konektorem AS-15

Pokud se do sáněk pro upevnění příslušenství zasune adaptér AS-15 se synchronizačním konektorem (volitelné příslušenství), lze v kombinaci s fotoaparátem používat zábleskové příslušenství připojované prostřednictvím synchronizačního konektoru.

Následující funkce jsou dostupné s uvedenými blesky kompatibilními se systémem CLS:

		SB-910, SB-900, SB-800	SB-700	SB-600	SB-500	SU-800	SB-R200	SB-400	SB-300		
Jeden blesk	i-TTL	i-TTL vyvažovaný vyjasňovací záblesk pro digitální jednoblažkové zrcadlovky ¹	✓	✓	✓	✓	—	—	✓	✓	
		Standardní i-TTL záblesk pro digitální jednoblažkové zrcadlovky	✓ ²	✓	✓ ²	✓	—	—	✓	✓	
	AA	Zábleskový režim Auto aperture (AA)	✓ ³	—	—	—	—	—	—	—	
	A	Automatický zábleskový režim	✓ ³	—	—	—	—	—	—	—	
	GN	Manuální zábleskový režim s prioritou vzdálenosti	✓	✓	—	—	—	—	—	—	
	M	Manuální zábleskový režim	✓	✓	✓	✓ ⁴	—	—	✓ ⁴	✓ ⁴	
	RPT	Stroboskopický zábleskový režim	✓	—	—	—	—	—	—	—	
Pokrokové bezdrátové osvětlení	Blesk Master	Dálkové ovládání blesků	✓	✓	—	✓ ⁴	✓	—	—	—	
		i-TTL	i-TTL	✓	✓	—	✓ ⁴	—	—	—	
		[A:B]	Rychlé bezdrátové ovládání blesků	—	✓	—	—	✓ ⁵	—	—	—
		AA	Zábleskový režim Auto aperture (AA)	✓ ⁶	—	—	—	—	—	—	—
		A	Automatický zábleskový režim	✓	—	—	—	—	—	—	—
		M	Manuální zábleskový režim	✓	✓	—	✓ ⁴	—	—	—	—
		RPT	Stroboskopický zábleskový režim	✓	—	—	—	—	—	—	—
	Blesk Remote	i-TTL	i-TTL	✓	✓	✓	✓	—	✓	—	—
		[A:B]	Rychlé bezdrátové ovládání blesků	✓	✓	✓	✓	—	✓	—	—
		AA	Zábleskový režim Auto aperture (AA)	✓ ⁶	—	—	—	—	—	—	—
		A	Automatický zábleskový režim	✓	—	—	—	—	—	—	—
		M	Manuální zábleskový režim	✓	✓	✓	✓	—	✓	—	—
		RPT	Stroboskopický zábleskový režim	✓	✓	✓	✓	—	—	—	—

	SB-910, SB-900, SB-800	SB-700	SB-600	SB-500	SU-800	SB-R200	SB-400	SB-300
Přenos hodnoty barevné teploty záblesku (blesk)	✓	✓	✓	✓	—	—	✓	✓
Přenos hodnoty barevné teploty světla (LED světlo)	—	—	—	✓	—	—	—	—
Automatická vysoce rychlá FP synchronizace blesku ⁷	✓	✓	✓	✓	✓	✓	—	—
Blokování zábleskové expozice ⁸	✓	✓	✓	✓	✓	✓	✓	✓
Velkoplošné pomocné světlo AF	✓	✓	✓	—	✓ ⁹	—	—	—
Redukce efektu červených očí	✓	✓	✓	✓	—	—	✓	—
Modelovací osvětlení aktivované na fotoaparátu	✓	✓	✓	✓	✓	✓	—	—
Volba zábleskového režimu na fotoaparátu	—	—	—	✓	—	—	✓	✓
Aktualizace firmwaru blesku pomocí fotoaparátu	✓ ¹⁰	✓	—	✓	—	—	—	✓

- 1 Nelze použít s bodovým měřením.
- 2 Lze nastavit rovněž pomocí blesku.
- 3 Výběr režimu AA/A se provádí na blesku pomocí uživatelských nastavení. Nejsou-li v položce **Data objektivu bez CPU** v menu nastavení zadána data použitého objektivu, použije se při nasazení objektivu bez CPU režim „A“.
- 4 Lze nastavit pouze pomocí fotoaparátu.
- 5 K dispozici pouze při fotografování zblízka.
- 6 Pokud nebyla data objektivu zadána pomocí položky **Data objektivu bez CPU** v menu nastavení, použije se při nasazení objektivu bez CPU automatický zábleskový režim (A), a to bez ohledu na režim nastavený na blesku.
- 7 K dispozici pouze při použití zábleskových režimů i-TTL, AA, A, GN a M.
- 8 K dispozici pouze při použití zábleskových režimů i-TTL, AA a A.
- 9 K dispozici pouze v režimu řídicí jednotky.
- 10 Aktualizaci firmwaru blesků SB-910 a SB-900 lze provádět prostřednictvím fotoaparátu.

■ ■ Ostatní blesky



Následující blesky lze použít v automatickém zábleskovém režimu (A) a v manuálním zábleskovém režimu.

Zábleskový režim		Blesk	SB-80DX, SB-28DX, SB-28, SB-26, SB-25, SB-24	SB-50DX ¹	SB-30, SB-27 ² , SB-22S, SB-22, SB-20, SB-16B, SB-15	SB-23, SB-29 ³ , SB-21B ³ , SB-29S ³
A	Automatický zábleskový režim		✓	—	✓	—
M	Manuální zábleskový režim		✓	✓	✓	✓
	Stroboskopický zábleskový režim		✓	—	—	—
REAR	Synchronizace na druhou lamelu ⁴		✓	✓	✓	✓

- 1 Vybte režim **P**, **S**, **A** nebo **M**, sklopte vestavěný blesk a použijte pouze volitelný blesk.
- 2 Automaticky se aktivuje zábleskový režim TTL a zablokuje se závěrka. Nastavte na blesku zábleskový režim **A** (automatický zábleskový režim).
- 3 Automatické zaostřování je k dispozici pouze při použití objektivů AF-S VR Micro-NIKKOR 105 mm f/2,8G IF-ED a AF-S Micro NIKKOR 60 mm f/2,8G ED.
- 4 K dispozici při použití fotoaparátu k volbě zábleskového režimu.

✓ Poznámky k volitelným bleskům

Podrobné pokyny pro práci s bleskem naleznete v návodu k obsluze blesku. Pokud blesk podporuje systém CLS, hledejte informace v kapitole o digitálních jednookých zrcadlovkách kompatibilních se systémem CLS. Fotoaparát D750 není obsažen v kategorii „Digitální jednooké zrcadlovky“ návodů k obsluze blesků SB-80DX, SB-28DX a SB-50DX.

Pokud je nasazen volitelný blesk při použití jiných expozičních režimů než , , a , dojde k odpálení záblesku při každé expozici snímku, a to i v režimech, ve kterých nelze použít vestavěný blesk.

i-TTL řízení záblesku lze použít v rozmezí citlivostí ISO 100 až ISO 12800. U hodnot pod 100 a nad 12800 se nemusí pro některé pracovní vzdálenosti/některá nastavení clony dosáhnout očekávaných výsledků. Pokud po dobu tří sekund po expozici snímku v režimu i-TTL či režimu A bliká indikace připravenosti k záblesku, znamená to, že byl při expozici snímku vyzářen záblesk na plný výkon a hrozí případné podexponování snímku (pouze blesky kompatibilní se systémem CLS; informace o indikaci expozice a nabití blesku u ostatních blesků viz návod dodávaný s bleskem).

Je-li při použití blesku mimo fotoaparát použit k jeho propojení synchronizační kabel řady SC-17, 28 nebo 29, nemusí být v režimu i-TTL možné dosáhnout správné expozice. V takovém případě doporučujeme zvolit standardní i-TTL řízení záblesku. Zhotovte zkušební snímek a zkontrolujte výsledek na monitoru.

V zábleskovém režimu i-TTL používejte výhradně odraznou kartu nebo difuzní nástavec dodávaný s bleskem. Nepoužívejte jiné panely, například rozptylné, jinak se vystavujete riziku chybné expozice.

Blesky SB-910, SB-900, SB-800, SB-700, SB-600, SB-500 a SB-400 jsou vybaveny redukcí efektu červených očí a blesky SB-910, SB-900, SB-800, SB-700, SB-600 a řídicí jednotka SU-800 jsou vybaveny pomocným světlem AF s následujícími omezeními:

- **SB-910 a SB-900:** Pomocné světlo AF je dostupné v kombinaci s AF objektivy v rozmezí ohniskových vzdáleností 17–135 mm, automatické zaostřování je však k dispozici pouze se zaostřovacími poli uvedenými na obrázku vpravo.

17–19 mm	
20–105 mm	
106–135 mm	

- **SB-800, SB-600 a SU-800:** Pomocné světlo AF je dostupné v kombinaci s AF objektivy v rozmezí ohniskových vzdáleností 24–105 mm, automatické zaostřování je však k dispozici pouze se zaostřovacími poli uvedenými na obrázku vpravo.

24–34 mm	
35–49 mm	
50–105 mm	

- **SB-700:** Pomocné světlo AF je dostupné v kombinaci s AF objektivy v rozmezí ohniskových vzdáleností 24–135 mm, automatické zaostřování je však k dispozici pouze se zaostřovacími poli uvedenými na obrázku vpravo.

24–27 mm	
28–135 mm	

V závislosti na použitém objektivu a zaznamenávané scéně se může zobrazit indikace zaostření (●) i v případě, že objekt není zaostřen, resp. fotoaparát nemusí být schopen zaostřit a zablokuje se spuštění závěrky.













V režimu **P** je nejmenší použitelné zaclonění (nejnižší clonové číslo) limitováno použitou citlivostí ISO, jak je vyobrazeno níže:

Nejmenší zaclonění v závislosti na citlivosti ISO:							
100	200	400	800	1600	3200	6400	12800
4	4,8	5,6	6,7	8	9,5	11	13

Pokud je světelnost objektivu nižší, než je uvedeno výše, je nejmenší zaclonění rovné světelnosti objektivu.

Zábleskový režim (řízení záblesku)

Na obrazovce informací se zobrazuje zábleskový režim volitelných blesků upevněných do sáňek pro upevnění příslušenství následovně:

	Synchronizace blesku	Auto FP (□ 345)
i-TTL		
Zábleskový režim Auto aperture (AA)		
Automatický zábleskový režim (A)		
Manuální zábleskový režim s prioritou vzdálenosti (GN)		
Manuální zábleskový režim		
Stroboskopický zábleskový režim		—
Pokrokové bezdrátové osvětlení		

Používejte výhradně zábleskové příslušenství společnosti Nikon

Používejte výhradně blesky společnosti Nikon. Záporné napětí nebo napětí nad 250 V přivedené do sáňek pro upevnění příslušenství fotoaparátu nejenže zamezí správné činnosti zařízení, ale rovněž poškodí synchronizační obvody fotoaparátu nebo blesku. Před použitím blesku Nikon, který není uveden v této části návodu, kontaktujte autorizovaný servis Nikon pro získání podrobnějších informací.

Další příslušenství

V době přípravy tohoto návodu bylo pro fotoaparát D750 k dispozici následující příslušenství.

Zdroje energie

- **Dobíjecí lithium-iontové baterie EN-EL15** (☐ 25, 26): Náhradní baterie EN-EL15 jsou dostupné u místních prodejců a v autorizovaných servisech Nikon.
- **Nabíječka baterií MH-25a** (☐ 25): Nabíječku MH-25a lze použít k nabíjení baterií EN-EL15. Lze použít rovněž nabíječky baterií MH-25.
- **Multifunkční Battery Pack MB-D16**: Battery Pack MB-D16 je vybaven tlačítkem spouště, tlačítkem $\frac{AE-L}{AF-L}$ (expoziční paměť/blokování zaostření), multifunkčním voličem a hlavním a pomocným příkazovým voličem pro komfortnější ovládání při fotografování v orientaci na výšku (portrétní orientace). Před nasazením Battery Packu MB-D16 sejměte z fotoaparátu krytku kontaktů pro MB-D16.
- **Konektor pro připojení síťového zdroje EP-5B, síťový zdroj EH-5b**: Toto příslušenství lze použít pro dlouhodobější napájení fotoaparátu (rovněž lze použít síťové zdroje EH-5a a EH-5). Konektor EP-5B je nutný pro připojení síťového zdroje EH-5b k fotoaparátu; podrobnosti viz strana 445. Pamatujte si, že při použití fotoaparátu v kombinaci s Battery Packem MB-D16 je třeba vložit konektor EP-5B do Battery Packu MB-D16, ne do fotoaparátu. Nepokoušejte se použít fotoaparát s konektory pro připojení síťového zdroje vloženými současně do fotoaparátu i do Battery Packu MB-D16.

Filtry	<ul style="list-style-type: none"> • Efektivní filtry mohou narušovat činnost automatického zaostřování nebo elektronického dálkoměru. • Fotoaparát D750 nelze použít v kombinaci s lineárními polarizačními filtry. Namísto těchto filtrů používejte kruhové polarizační filtry C-PL nebo C-PL II. • K ochraně objektivů používejte filtry NC. • Abyste zabránili tvorbě reflexů, nedoporučujeme používat filtry u objektů v silném protisvětle a v dalších situacích se silným zdrojem světla v záběru. • Při použití filtrů s prodlužovacím faktorem (faktorem filtru) větším než 1× (Y44, Y48, Y52, O56, R60, X0, X1, C-PL, ND2S, ND4, ND4S, ND8, ND8S, ND400, A2, A12, B2, B8, B12) se doporučuje použít integrální měření expozice se zdůrazněným středem. Podrobnosti viz návod k obsluze filtru.
Adaptéry LAN (☐ 269)	<ul style="list-style-type: none"> • Komunikační jednotka UT-1: Pro připojení jednotky UT-1 k fotoaparátu použijte kabel USB a pro připojení jednotky UT-1 k síti Ethernet použijte kabel Ethernet. Jakmile jste připojeni, můžete odesílat snímky a videosekvence do počítače nebo na server ftp, dálkově ovládat fotoaparát pomocí volitelného softwaru Camera Control Pro 2 nebo procházet snímky či dálkově ovládat fotoaparát z telefonu iPhone nebo počítače s internetovým prohlížečem. • Bezdrátové síťové rozhraní WT-5: Chcete-li přistupovat k bezdrátovým sítím, připojte ke komunikační jednotce UT-1 rozhraní WT-5. <p>Poznámka: Použití adaptérů LAN vyžaduje síť Ethernet nebo bezdrátovou síť a základní znalosti práce v síti. Nezapomeňte aktualizovat veškerý související software na nejnovější verzi.</p>
Kabely HDMI (☐ 277)	<p>Kabel HDMI HC-E1: Kabel HDMI s konektorem typu C pro připojení k fotoaparátu a s konektorem typu A pro připojení k zařízením HDMI.</p>
Krytky sáněk pro upevnění příslušenství	<p>Krytka sáněk pro upevnění příslušenství BS-1: Krytka chránící sánky pro upevnění příslušenství. Sánky pro upevnění příslušenství se používají pro volitelné blesky.</p>
Krytka těla	<p>Krytka těla BF-1B/BF-1A: Krytka těla fotoaparátu chrání zrcadlo, zaostřovací matnici a antialiasingový filtr před prachem v době, kdy není na přístroji nasazený objektiv.</p>

**Příslušenství
k okuláru
hledáčku**

- **Okulárové korekční čočky DK-20C:** K dispozici jsou čočky v dioptrických hodnotách -5 , -4 , -3 , -2 , 0 , $+0,5$, $+1$, $+2$ a $+3 \text{ m}^{-1}$ platných při nastavení voliče dioptrické korekce hledáčku do neutrální polohy (-1 m^{-1}). Okulárové korekční čočky použijte pouze tehdy, nemůžete-li dosáhnout správného zaostření hledáčku pomocí vestavěného voliče dioptrické korekce hledáčku (-3 až $+1 \text{ m}^{-1}$). Před zakoupením si okulárové korekční čočky nejprve vyzkoušejte, abyste se ujistili, že vám pomohou dosáhnout optimální ostroty obrazu v hledáčku. Okulárové korekční čočky nelze použít v kombinaci s gumovou očníci.
- **Zvětšující okulár DK-21M:** Okulár DK-21M zvětšuje přibližně $1,17\times$ (objektiv $50 \text{ mm } f/1,4$ zaostřený na nekonečno; -1 m^{-1}) pro přesnější tvorbu kompozice snímků.
- **Hledáčková lupa DG-2:** Hledáčková lupa DG-2 zvětšuje střed obrazu v hledáčku pro přesnější kontrolu zaostření. Vyžaduje okulárový adaptér (dostupný samostatně).
- **Okulárový adaptér DK-22:** Okulárový adaptér DK-22 slouží k nasazení hledáčkové lupy DG-2 na fotoaparát.
- **Úhlový hledáček DR-6:** Úhlový hledáček DR-6 se připevňuje v pravém úhlu k okuláru hledáčku a umožňuje pozorovat obraz v hledáčku v pravém úhlu k optické ose objektivu (například přímo shora v okamžiku, kdy je fotoaparát při fotografování v horizontální poloze).

**Příslušenství
připojované do
konektoru pro
připojení
příslušenství**

Fotoaparát D750 je vybaven konektorem pro připojení příslušenství, jako jsou **bezdrátová dálková ovládání WR-1 a WR-R10** (□ 197, 444), **kabelová spoušť MC-DC2** (□ 95) a **jednotky GPS GP-1 a GP-1A** (□ 239). Tato zařízení se připojují za současného vyrovnání značky ◀ na konektoru připojovaného příslušenství se značkou ▶ vedle konektoru pro připojení příslušenství (nepoužíváte-li konektor, zavřete krytku konektoru).

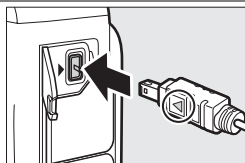

Mikrofony

Stereofonní mikrofon ME-1 (□ 73)

Software

Camera Control Pro 2: Umožňuje dálkové ovládání fotoaparátu z počítače a ukládání zhotovených snímků a videosekvencí přímo na pevný disk počítače. Použije-li se software Camera Control Pro 2 k pořizování snímků přímo do počítače, zobrazí se na kontrolním panelu symbol propojení s počítačem (P E).

Poznámka: Používejte nejnovější verze softwaru Nikon; nejnovější informace o podporovaných operačních systémech viz webové stránky uvedené na straně xxiii. Software Nikon Message Center 2 ve výchozím nastavení pravidelně kontroluje dostupnost aktualizací softwaru a firmwaru Nikon v okamžiku přihlášení k počítači a připojení k síti Internet. V případě nalezení aktualizace se automaticky zobrazí zpráva.

- **Bezdrátové dálkové ovládání ML-L3:** Dálkové ovládání ML-L3 je napájeno 3V baterií CR2025.

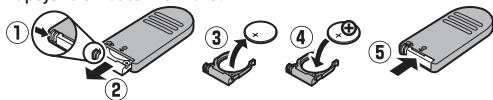

Stiskněte aretaci prostoru pro baterii směrem doprava (1), do vzniklé mezery vložte nehet a otevřete prostor pro baterii (2). Zkontrolujte vložení baterie ve správné orientaci (4).

- **Bezdrátové dálkové ovládání WR-R10/WR-T10:** Při nasazení bezdrátového dálkového ovládání WR-R10 lze fotoaparát bezdrátově ovládat pomocí bezdrátového dálkového ovládání WR-T10.
- **Bezdrátové dálkové ovládání WR-1:** Dálkové ovládání WR-1 může pracovat jako vysílač nebo přijímač a používá se v kombinaci s dalším dálkovým ovládáním WR-1 nebo s bezdrátovým dálkovým ovládáním WR-R10 či WR-T10. Dálkové ovládání WR-1 lze například připojit do konektoru pro připojení příslušenství a použít jako přijímač, což umožní měnit nastavení fotoaparátu nebo dálkově spouštět závěrku pomocí dalšího dálkového ovládání WR-1 pracujícího jako vysílač.

Dálková ovládání/ bezdrátová dálková ovládání (□ 193)

Dostupnost se může lišit v závislosti na zemi nebo regionu. Nejnovější informace naleznete na naší webové stránce nebo v brožurách.

Připojení konektoru pro připojení síťového zdroje a síťového zdroje

Před připojením volitelného konektoru pro připojení síťového zdroje a síťového zdroje vypněte fotoaparát.

1 Připravte si fotoaparát.

Otevřete krytku prostoru pro baterii (1) a krytku průchodky kabelu konektoru pro připojení síťového zdroje (2).

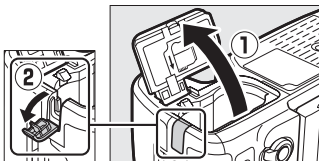

2 Vložte konektor pro připojení síťového zdroje EP-5B.

Ujistěte se, že konektor vkládáte se správnou orientací podle obrázku a stiskněte konektorem oranžovou aretaci baterie ke straně. Po úplném vložení konektoru zajistí aretace konektor v těle fotoaparátu.

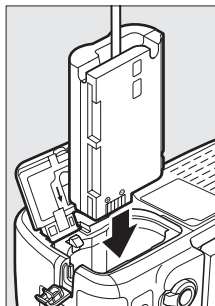

3 Zavřete krytku prostoru pro baterii.

Umístěte kabel konektoru pro připojení síťového zdroje tak, aby prošel průchodkou v těle fotoaparátu a zavřete krytku prostoru pro baterii.

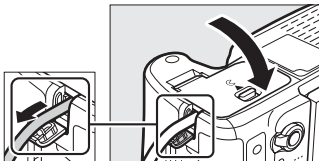

4 Připojte síťový zdroj EH-5b.

Připojte síťový kabel ke konektoru pro síťový kabel (AC) na síťovém zdroji (3) a poté připojte kabel konektoru pro připojení síťového zdroje do konektoru DC na síťovém zdroji (4). Je-li fotoaparát napájen pomocí síťového zdroje a konektoru pro připojení síťového zdroje, zobrazuje se na monitoru symbol .

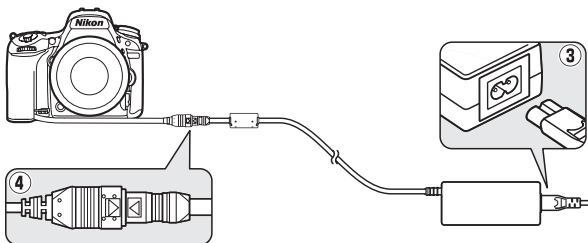

Péče o fotoaparát

Skladování

Nebudete-li fotoaparát delší dobu používat, vyjměte baterii a uložte ji (s nasazenou krytkou kontaktů) na suchém a chladném místě. Abyste zabránili tvorbě mikroorganismů a plísní, ukládejte fotoaparát na suchém, dobře větraném místě. Fotoaparát neukládejte společně s přípravky proti molům, jako jsou naftalínové nebo kaštróvé kuličky, a na místech:

- špatně větraných a vlhkých (vlhkost nad 60 %)
- v blízkosti zařízení produkujících silná elektromagnetická pole, jako jsou televizory nebo radiopřijímače
- vystavených působení teplot nad 50 °C nebo pod -10 °C

Čištění

Tělo fotoaparátu	K odstranění prachu a nečistot použijte ofukovací balónek, pak tělo přístroje opatrně otřete měkkým suchým hadříkem. Po použití fotoaparátu na pláži nebo v blízkosti mořského pobřeží otřete z přístroje hadříkem lehce navlhčeným v destilované vodě veškeré usazeniny soli nebo písku a přístroj pečlivě vysušte. Důležité: <i>Prach a další cizí objekty uvnitř fotoaparátu mohou způsobit závadu, která není krytá zárukou.</i>
Objektiv, zrcadlo a hledáček	Tyto součásti jsou vyrobené ze skla a snadno se poškodí. K odstranění prachu a nečistot používejte ofukovací balónek. Používáte-li aerosolový čistič (stlačený vzduch ve spreji), držte nádobku svisle, abyste zabránili potřísnění objektivu kapalinou. Otisky prstů a další ulpělé nečistoty opatrně odstraňte měkkým hadříkem navlhčeným malým množstvím kapaliny na čištění objektivů.
Monitor	K odstranění prachu a nečistot používejte ofukovací balónek. Otisky prstů a jiné usazeniny otřete lehce měkkým hadříkem nebo jelenicovou kůží. Nepoužívejte příliš velký tlak, jinak může dojít k poškození, resp. poruše monitoru.

Nepoužívejte líh, ředidla ani jiné těkavé chemikálie.

Antialiasingový filtr

Obrazový snímač, který pracuje jako obrazový prvek fotoaparátu, je vybaven antialiasingovým filtrem zabráňujícím výskytu moaré. Máte-li za to, že se na snímcích zobrazují nečistoty nebo prach z filtru, můžete filtr vyčistit pomocí položky **Čištění obrazového snímače** v menu nastavení. Filtr lze kdykoli vyčistit použitím možnosti **Vyčistit** nebo může čištění probíhat automaticky při zapínání či vypínání fotoaparátu.

■ ■ „Vyčistit“

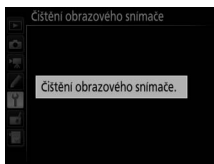
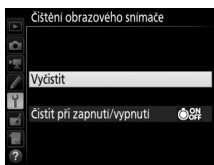
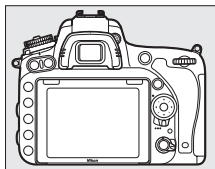

Uchopte fotoaparát spodní stranou směrem dolů, vyberte položku **Čištění obrazového snímače** v menu nastavení, potom vyberte možnost **Vyčistit** a stiskněte tlačítko **OK**.

Fotoaparát zkontroluje obrazový snímač a zahájí čištění. V průběhu čištění nelze provádět jiné operace. Až do skončení čištění a zobrazení menu nastavení nevyjímáte ani neodpojujete zdroj energie.





■ ■ „Čistit při zapnutí/vypnutí“

Vyberte z následujících možností:

Možnost	Popis
 Čistit při zapnutí	Obrazový snímač je automaticky čištěn při každém zapnutí fotoaparátu.
 Čistit při vypnutí	Obrazový snímač je automaticky čištěn při každém vypnutí fotoaparátu.
 Čistit při zapnutí a vypnutí	Obrazový snímač je automaticky čištěn při zapnutí a vypnutí fotoaparátu.
Vypnout čištění	Automatické čištění obrazového snímače je vypnuté.

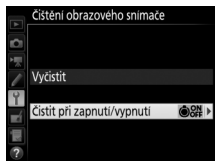
- 1 Vyberte položku Čistit při zapnutí/vypnutí.**
Postupem popsaným na straně 448 zobrazte menu **Čištění obrazového snímače**. Vyberte položku **Čistit při zapnutí/vypnutí** a stiskněte tlačítko .



- 2 Vyberte možnost.**
Vyberte požadovanou možnost a stiskněte tlačítko .

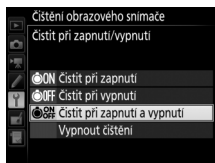

Čištění obrazového snímače

Použití ovládacích prvků fotoaparátu po zapnutí přeruší čištění obrazového snímače. Čištění obrazového snímače při spuštění nemusí být provedeno, pokud se nabíjí blesk.

Čištění je prováděno prostřednictvím vibrací antialiasingového filtru. Pokud není možné zcela odstranit prach pomocí volitelných nastavení menu **Čištění obrazového snímače**, vyčistěte obrazový snímač manuálně (☐ 451) nebo kontaktujte autorizovaný servis Nikon.

Je-li čištění obrazového snímače provedeno opakovaně několikrát za sebou, může být další čištění obrazového snímače dočasně zablokováno z důvodu ochrany interních obvodů fotoaparátu. Další čištění lze provést po krátké prodlevě.

■ ■ **Manuální čištění**

Není-li možné odstranit cizí objekt z antialiasingového filtru pomocí položky **Čištění obrazového snímače** v menu nastavení (☐ 448), vyčistěte snímač manuálně níže popsaným postupem. Pozor však, filtr je extrémně citlivý a snadno se poškodí. Společnost Nikon doporučuje nechat si filtr vyčistit autorizovaným servisním personálem Nikon.

1 Nabijte baterii nebo připojte síťový zdroj.

Pro kontrolu a čištění antialiasingového filtru je nutný spolehlivý zdroj energie. Vypněte fotoaparát a vložte plně nabitou baterii nebo připojte volitelný síťový zdroj a konektor pro připojení síťového zdroje. Položka **Sklopení zrcadla pro čištění** je k dispozici v menu nastavení pouze při kapacitě baterie vyšší než .

2 Sejměte objektiv.

Vypněte fotoaparát a sejměte objektiv.

3 Vyberte položku Sklopení zrcadla pro čištění.

V menu nastavení vyberte položku **Sklopení zrcadla pro čištění** a stiskněte tlačítko .

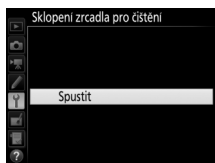

4 Stiskněte tlačítko .

Na monitoru se zobrazí zpráva, kterou můžete vidět na obrázku vpravo, a na kontrolním panelu a v hledáčku se zobrazí řada pomlček. Chcete-li obnovit normální činnost přístroje bez kontroly antialiasingového filtru, vypněte fotoaparát.

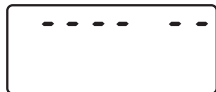
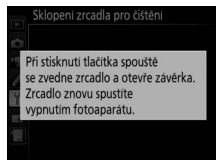

5 Sklopte zrcadlo.

Stiskněte tlačítko spouště až na doraz. Zrcadlo se sklopí nahoru, otevře se závěrka a zpřístupní se antialiasingový filtr. Indikace v hledáčku se vypne a řada pomlček na kontrolním panelu začne blikat.

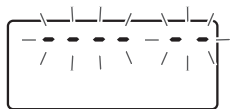

6 Zkontrolujte antialiasingový filtr.

Uchopte fotoaparát tak, aby světlo dopadalo na antialiasingový filtr, a zkontrolujte přítomnost prachu nebo vláken na filtru. Nejsou-li patrné žádné cizí objekty, přejděte ke kroku 8.

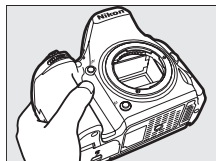

7 Vyčistěte filtr.

Veškerý prach a vlákna na filtru odstraňte pomocí ofukovacího balónku.

Nepoužívejte ofukovací štětec – jeho štětiny mohou filtr poškodit. Nečistoty, které nelze odstranit pomocí ofukovacího balónku, může odstranit pouze autorizovaný servisní personál Nikon. Za žádných okolností se filtru nedotýkejte a neotírejte jej.

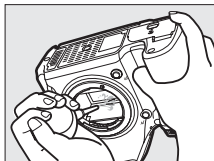

8 Vypněte fotoaparát.

Zrcadlo se sklopí zpět do spodní polohy a závěrka se zavře. Nasadte objektiv nebo krytku těla fotoaparátu.

Použijte spolehlivý zdroj energie

Lamely závěrky fotoaparátu jsou jemné a snadno se poškodí. Dojde-li k výpadku zdroje energie při sklopení zrcadla do horní polohy, závěrka se automaticky zavře. Abyste zamezili poškození lamel závěrky, věnujte pozornost následujícím pokynům:

- Nevypínejte fotoaparát a nevyjímejte, resp. neodpojujte zdroj energie během sklopení zrcadla do horní polohy.
- Dojde-li k vybití baterie během sklopení zrcadla do horní polohy, spustí se zvuková signalizace (pípání) a kontrolka samospouště začne blikat jako varování před automatickým zavřením závěrky a sklopením zrcadla do spodní polohy po uplynutí přibližně dvou minut. Ihned ukončete kontrolu a čištění obrazového snímače.

✓ Cizí objekt na antialiasingovém filtru

Společnost Nikon věnovala maximální úsilí tomu, aby zabránila kontaktu cizích objektů s antialiasingovým filtrem v průběhu výroby a distribuce fotoaparátu. Fotoaparát D750 je však konstruován pro použití s výměnnými objektivy a k vniknutí cizích objektů do přístroje tak může dojít při sejmutí nebo výměně objektivu. Jakmile je uvnitř fotoaparátu, může cizí objekt přilnout k antialiasingovému filtru a za určitých podmínek se zobrazit na snímcích. Pro ochranu fotoaparátu bez nasazeného objektivu použijte dodávanou krytku těla – před jejím nasazením z ní pečlivě odstraňte veškerý prach a nečistoty, které na ní případně ulpěly. Vyvarujte se výměny objektivů v prašných prostředích.

Dojde-li přesto k usazení cizích objektů na antialiasingovém filtru, vyčistěte filtr výše popsáním způsobem nebo nechte filtr vyčistit autorizovaným servisním personálem Nikon. Snímky ovlivněné přítomností cizích objektů na filtru je možné retušovat pomocí funkce vyčištění snímku v některých fotoeditačních aplikacích.

✓ Údržba fotoaparátu a příslušenství

Fotoaparát je přesné zařízení a vyžaduje pravidelnou údržbu. Společnost Nikon doporučuje kontrolu přístroje u autorizovaného prodejce nebo v autorizovaném servisu Nikon alespoň v ročním nebo dvouletém intervalu a jeho údržbu jednou za tři až pět let (tyto služby jsou zpoplatněny). Častější kontroly přístroje jsou vhodné zejména v případě jeho profesionálního využití. Spolu s fotoaparátem zajistíte rovněž kontrolu a případnou údržbu veškerého pravidelně používaného příslušenství, jako jsou objektivy a volitelné blesky.

Péče o fotoaparát a baterii: Upozornění

Přístroj chráňte před pádem: Je-li přístroj vystaven silnému nárazu nebo vibracím, může se poškodit.

Přístroj udržujte v suchu: Přístroj není vodotěsný, pokud je ponořen do vody nebo vystaven vysoké vlhkosti, může se poškodit. Vytvoření koroze na vnitřních mechanismech přístroje může způsobit jeho neopravitelné poškození.

Vyvarujte se náhlých změn teploty: Při náhlých změnách teploty, ke kterým dochází například při vstupu do vytápěné budovy nebo při jejím opuštění za chladného dne, může uvnitř fotoaparátu dojít ke kondenzaci vlhkosti. Abyste zabránili vzniku kondenzace, umístěte přístroj před prudkou změnou teplot do pouzdra nebo plastového sáčku.

Přístroj udržujte mimo dosah silných magnetických polí: Nepoužívejte ani neskladujte přístroj v blízkosti zařízení produkujících silné elektromagnetické záření a/nebo magnetická pole. Silný statický náboj nebo magnetické pole vzniklé působením zařízení, jako jsou rádiové vysílače, mohou narušit činnost monitoru, poškodit data na paměťové kartě nebo ovlivnit činnost vnitřních obvodů přístroje.

Neopouštějte objektiv namířený do slunce: Nedopustěte, aby do objektivu delší dobu vnikalo přímé sluneční světlo nebo světlo jiného silného světelného zdroje. Intenzivní světlo může způsobit poškození obrazového snímače nebo vést k výskytu bílého závoje na snímcích.

Před vyjmutím nebo odpojením zdroje energie výrobek vypněte: Neodpojujte zdroj energie ani nevyjímejte baterii v době, kdy je fotoaparát zapnutý nebo provádí zaznamenávání či mazání snímků. Násilné přerušení napájení může za těchto okolností způsobit ztrátu dat nebo poškození paměti nebo vnitřních obvodů zařízení. Abyste zamezili náhodnému přerušení přívodu energie, nepřepněte fotoaparát při jeho napájení pomocí síťového zdroje.

Čištění: Při čištění těla fotoaparátu nejprve ofukovacím balónkem odstraňte prach a nečistoty a poté tělo opatrně otřete měkkým, suchým hadříkem. Po fotografování na pláži nebo v blízkosti mořského pobřeží otřete z přístroje hadříkem lehce navlhčeným pitnou vodou veškeré usazeniny soli nebo písku a poté fotoaparát pečlivě vysušte. V ojedinělých případech může způsobit statická elektřina zesvětlení nebo ztmavnutí LCD displejů. Nejedná se o závadu, zobrazení se zakrátko vrátí zpět do normálního stavu.

Objektiv a zrcadlo se snadno poškodí. Prach a nečistoty odstraňte opatrně pomocí ofukovacího balónku. Používáte-li aerosolový čistič, držte nádobku visle, abyste zabránili potřísnění objektivu kapalinou. Vyskytne-li se na objektivu otisk prstu nebo jiná skvrna, naneste malé množství čisticí kapaliny na objektivu na měkký hadřík a objektiv opatrně otřete.

Informace o čištění antialiasingového filtru viz „Antialiasingový filtr“ (□ 448, 451).

Kontakty objektivu: Kontakty objektivu udržujte v čistotě.

Nedotýkejte se lamel závěrky: Lamely závěrky jsou extrémně tenké a snadno se poškodí. Za žádných okolností nevyvíjejte tlak na lamely závěrky, nedotýkejte se jich čistícími nástroji ani je nevystavujte silnému tlaku vzduchu z ofukovacího balónku. Tyto činnosti mohou mít za následek poškrábání, deformaci nebo natržení lamely.

Skladování: Abyste zabránili tvorbě mikroorganismů a plísní, ukládejte fotoaparát na suchém, dobře větraném místě. Používáte-li síťový zdroj, odpojte jej od elektrické sítě, abyste předešli případnému požáru. Nebudete-li přístroj delší dobu používat, vyjměte baterii, abyste zabránili poškození přístroje jejím případným vytečením, a vložte přístroj do plastového sáčku s hygroskopickou látkou. Fotoaparát neukládejte do plastového sáčku vložený v pouzdře, mohlo by dojít k narušení materiálu pouzdra. Mějte na paměti, že hygroskopická látka postupně ztrácí schopnost pohlcovat vlhkost, a v pravidelných intervalech ji vyměňujte.

Abyste zabránili tvorbě plísní a mikroorganismů, vyjměte minimálně jednou za měsíc fotoaparát z místa jeho skladování. Přístroj zapněte a dříve než jej opět uložíte, spusťte několikrát závěrku.

Baterii uchovávejte na chladném suchém místě. Před uložením baterie nezapomeňte nasadit krytku kontaktů.

Poznámky k monitoru: Monitor je konstruován s extrémně vysokou přesností; minimálně 99,99 % pixelů je funkčních a maximálně 0,01 % jich chybí nebo jsou defektní. Přestože tedy může tento zobrazovač obsahovat pixely, které trvale svítí (bílé, červené, modré nebo zelené) nebo trvale nesvítí (černé), neznamená tento jev závadu a nemá žádný vliv na snímky pořízené fotoaparátem.

Obraz na monitoru může být na jasném světle obtížně čitelný.

Na monitor nevyvíjejte příliš velký tlak, jinak může dojít k jeho poruše či poškození. Ulpělé nečistoty odstraňte z monitoru ofukovacím balónkem. Skvrny lze odstranit otřením měkkým hadříkem nebo jelenicovou kůží. Dojde-li k poškození monitoru, dejte pozor, abyste se neporanili střepy z krycího skla, a zabraňte styku pokožky, očí nebo úst s tekutými krystaly z monitoru.

Baterie a nabíječka: Při nesprávné manipulaci s bateriemi může dojít k jejich vytečení nebo k výbuchu. *Přečtěte si a dodržujte varování a upozornění uvedená na stranách xiii–xvi tohoto návodu.* Při manipulaci s bateriemi dodržujte následující bezpečnostní pravidla:

- Používejte výhradně baterie určené pro tento fotoaparát.
- Baterii nevystavujte působení otevřeného ohně ani nadměrných teplot.
- Kontakty baterie udržujte čisté.
- Před výměnou baterie výrobek vypněte.
- Pokud přístroj nepoužíváte, vyjměte baterii z fotoaparátu nebo nabíječky a opatřete ji krytkou kontaktů. Tato zařízení i ve vypnutém stavu odebírají z baterie malé množství proudu a mohla by ji vybit natolik, že nebude dále funkční. Nebudete-li baterii delší dobu používat, vložte ji před uložením do fotoaparátu a vybijte ji. Baterii je třeba skladovat na chladném místě při okolní teplotě 15 až 25 °C (vyvarujte se extrémně horkých nebo chladných míst). Tento proces zopakujte minimálně jednou za šest měsíců.
- Opakované zapínání a vypínání fotoaparátu při zcela vybité baterii může zkrátit životnost baterie. Zcela vybité baterie je nutné před použitím nabít.

- Vnitřní teplota baterie se může za provozu zvýšit. Pokud se pokusíte nabít baterii se zvýšenou vnitřní teplotou, ovlivní to její výkonnost a baterie se může nabít pouze částečně nebo vůbec ne. Před nabíjením počkejte, dokud se baterie neochladí.
- Baterii nabíjejte ve vnitřních prostorách při okolní teplotě 5 °C – 35 °C. Baterii nepoužívejte při teplotách nižších než 0 °C a vyšších než 40 °C; nebudete-li dbát tohoto upozornění, může dojít k poškození baterie nebo ke snížení její výkonnosti. Při teplotách v rozmezí 0 °C až 15 °C a 45 °C až 60 °C se může kapacita baterie snižovat a doba nabíjení prodlužovat. Pokud je teplota baterie nižší než 0 °C nebo vyšší než 60 °C, baterie se nenabije.
- Pokud během nabíjení baterie rychle bliká kontrolka **CHARGE** (přibližně 8x za sekundu), zkontrolujte správné teplotní rozmezí a potom odpojte nabíječku od elektrické sítě a vyjměte a znovu vložte baterii. Pokud problém přetrvává, přestaňte nabíječku a baterii okamžitě používat a odneste je k prodejci či do autorizovaného servisu Nikon.
- Během nabíjení nehýbejte s nabíječkou, ani se nedotýkejte baterie. Nebudete-li dbát tohoto upozornění, může ve velmi ojedinělých případech dojít k situaci, kdy nabíječka indikuje dokončení nabíjení v okamžiku pouze částečného nabití baterie. Vyjměte a opět vložte baterii pro opětovné zahájení nabíjení. Pokud je baterie nabíjena při nízkých teplotách nebo používána při teplotě nižší, než při které byla nabíjena, může dojít k dočasnému poklesu její kapacity. Pokud je baterie nabíjena při teplotě nižší než 5 °C, může indikace životnosti baterie v položce **Informace o baterii** (☐ 383) dočasně ukazovat nižší hodnotu.
- Další nabíjení již nabitě baterie může vést ke snížení její kapacity.
- Jestliže během používání plně nabitě baterie při pokojové teplotě zaznamenáte znatelný pokles její kapacity, měli byste baterii vyměnit. Zakupte novou baterii EN-EL15.
- Dodávaný síťový kabel a zásuvkový adaptér lze používat pouze s nabíječkou MH-25a. Nabíječku používejte výhradně k nabíjení kompatibilních baterií. Nepoužívanou nabíječku odpojte od elektrické sítě.

- Baterii před použitím nabijte. Před fotografováním důležité události si připravte rezervní baterii a ujistěte se, že je plně nabitá. V závislosti na vaší poloze může být obtížné v krátké době sehnat novou baterii. Mějte na paměti, že za chladných dnů se kapacita baterií snižuje. Před pořizováním snímků v exteriéru za chladného počasí se ujistěte, že je baterie plně nabitá. Rezervní baterii uchovávejte na teplém místě a je-li třeba, baterie vyměňte. Jakmile se baterie ohřeje, získá zpět část své původní kapacity.
- Použité baterie jsou cenným zdrojem materiálu, zajistěte tedy jejich správnou recyklaci v souladu s místními zákony o ochraně životního prostředí.

Dostupná nastavení

Následující tabulka obsahuje seznam nastavení, která mohou být upravována v jednotlivých režimech. Mějte na paměti, že některá nastavení nemusí být v závislosti na zvolených možnostech dostupná.

										
Menu fotografování a menu videosekvencí	Vyvážení bílé barvy	—	—	✓	—	—	—	—	—	—
	Předvolby Picture Control	—	—	✓	—	—	—	—	—	—
	Active D-Lighting	— ¹	— ¹	✓	— ¹	— ¹	—	—	—	—
	HDR (vysoký dynamický rozsah)	—	—	✓	—	—	—	—	—	—
	Redukce šumu pro dlouhé exp.	✓	✓	✓	✓	✓	—	✓	✓	✓
	Redukce šumu pro vys. ISO	✓	✓	✓	✓	✓	—	✓	✓	✓
	Nastavení citlivosti ISO	✓ ²	✓ ²	✓	✓ ²	✓ ²	—	✓ ²	✓ ²	✓ ²
	Vícenásobná expozice	—	—	✓	—	—	—	—	—	—
	Nastavení citl. ISO pro videosekv.	—	—	✓	—	—	—	—	—	—
	Časoběrné snímání	✓	✓	✓	✓	✓	—	—	—	—
Ostatní nastavení	Měření expozice	—	—	✓	—	—	—	—	—	—
	Korekce expozice	—	—	✓	✓	✓	✓	—	—	—
	Bracketing	—	—	✓	—	—	—	—	—	—
	Zábleskový režim	✓	—	✓	✓	—	—	✓	—	—
	Korekce zábleskové expozice	—	—	✓	✓	—	—	—	—	—
Blokování zábleskové expozice	✓	—	✓	✓	—	—	✓	—	—	

			P, S, A, M								
Ostatní nastavení	Režim automatického zaostřování (hledáček)	✓	✓	✓	✓	✓	✓	—	—	✓	
	Režim činnosti zaostřovacích polí (hledáček)	✓	✓	✓	✓	✓	—	✓	—	✓	
	Režim automatického zaostřování (živý náhled/ videosekvence)	✓	✓	✓	✓	✓	✓	—	—	✓	
	Režim činnosti zaostřovacích polí (živý náhled/ videosekvence)	✓	✓	✓	✓	✓	✓ ³	✓ ³	—	✓ ³	✓
Uživatelské funkce	a9: Vestavné pom. světlo AF	✓	✓	✓	✓ ⁴	✓ ⁵	✓	✓	—	✓	✓
	b3: Snadná korekce expozice	—	—	✓	—	—	—	—	—	—	—
	b4: Měření Matrix	—	—	✓	—	—	—	—	—	—	—
	b5: Velikost zdůraz. středu	—	—	✓	—	—	—	—	—	—	—
	d5: Varovná indikace blesku	—	—	✓	—	—	—	—	—	—	—
	e2: Čas záv. pro práci s bleskem	—	—	✓	—	—	—	—	—	—	—
	e3: Zábł. režim vestav. blesku / Volitelný blesk	—	—	✓	—	—	—	—	—	—	—
	e4: Kor. exp. při použití blesku	—	—	✓	—	—	—	—	—	—	—
e5: Modelovací záblesk	—	—	✓	—	—	—	—	—	—	—	
e6: Nastavení bracketingu	—	—	✓	—	—	—	—	—	—	—	
e7: Pořadí bracketingu	—	—	✓	—	—	—	—	—	—	—	

- 1 Pevně nastaveno na **Automaticky**.
- 2 Položka **Automat. regulace citl. ISO** není k dispozici.
- 3 Sledování objektu není k dispozici.
- 4 Není k dispozici v režimu
- 5 K dispozici pouze v režimech , a .

Expoziční křivka programové automatiky (režim P)

Následující graf zobrazuje expoziční křivku programové automatiky P:

— ISO 100; objektiv se světelností $f/1,4$ a nejvyšším clonovým číslem $f/16$ (např. AF 50 mm $f/1,4D$)

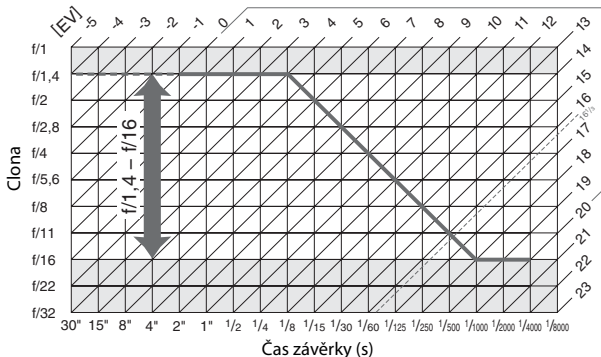

Maximální a minimální hodnoty EV se mění s nastavením citlivosti ISO; výše uvedený graf předpokládá nastavení citlivosti ISO 100. Při použití měření expozice Matrix jsou hodnoty nad $16\frac{1}{3}$ EV redukovány na $16\frac{1}{3}$ EV.

Řešení možných problémů

Nepracuje-li fotoaparát očekávaným způsobem, zkontrolujte před kontaktováním vašeho dodavatele nebo autorizovaného servisu Nikon následující výčet běžných problémů.

Baterie/Indikace

Fotoaparát je zapnutý, ale nereaguje: Vyčkejte dokončení zaznamenávání. Pokud problém přetrvává, vypněte fotoaparát. Pokud se fotoaparát nevypne, vyjměte a znovu vložte baterii. Používáte-li síťový zdroj, odpojte a znovu připojte síťový zdroj. Mějte na paměti, že i když dojde ke ztrátě aktuálně zaznamenaných dat, data již zaznamenaná nebudou vyjmutím nebo odpojením zdroje energie ovlivněna.

Hledáček je rozostřený: Upravte zaostření hledáčku (☐ 29). Pokud se tímto způsobem problém nevyřeší, vyberte jednorázové zaostření (AF-S; ☐ 121), jednotlivá zaostřovací pole (☐ 123) a střední zaostřovací pole (☐ 127), a poté vytvořte kompozici s vysoce kontrastním objektem ve středním zaostřovacím poli a namáčkněte tlačítko spouště do poloviny pro zaostření. Jakmile je samotný fotoaparát zaostřen, nastavte volič dioptrické korekce hledáčku tak, abyste mohli pozorovat jasně zaostřený objekt v hledáčku. Je-li třeba, lze zaostření hledáčku dále upravit pomocí volitelných korekčních čoček (☐ 443).

Hledáček je tmavý: Vložte plně nabitou baterii (☐ 25, 30).

Zobrazovač se bez varování vypnou: Vyberte delší zpoždění v uživatelské funkci c2 (Časovač pohotovost. režimu) nebo c4 (Zpožd. pro vypn. monitoru) (☐ 336, 337).

Zobrazení na kontrolním panelu a v hledáčku je pomalé a tmavé: Doba odezvy a jas těchto zobrazovačů závisí na okolní teplotě.

Okolo aktivního zaostřovacího pole jsou viditelné jemné linky nebo se při výběru zaostřovacího pole indikace zbarví do červena: Tento jev je normální pro tento typ hledáčku a neznamenaá závadu.

Fotografování (Všechny režimy)

Zapnutí fotoaparátu trvá delší dobu: Vymažte soubory nebo složky.

Je zablokované spuštění závěrky:

- Paměťová karta je blokována, plná nebo není vložena žádná paměťová karta (□ 26, 33).
 - Je vybraná možnost **Spuštění blokováno** v uživatelské funkci f7 (**Bez paměťové karty?**; □ 365) a ve fotoaparátu není vložena paměťová karta (□ 33).
 - Nabíjí se vestavěný blesk (□ 40).
 - Není zaostřeno (□ 36).
 - Clonový kroužek objektivu s vestavěným CPU není zaaretován na hodnotě nejvyššího clonového čísla (neplatí pro objektivy typu G a E). Zobrazuje-li se na kontrolním panelu nápis **FĚ E**, vyberte možnost **Clonový kroužek** v uživatelské funkci f5 (**Uživ. nastavení ovladačů**) > **Nastavení clony**, abyste mohli nastavovat clonu pomocí clonového kroužku (□ 364).
 - Je nasazen objektiv bez CPU, ale fotoaparát není v režimu **A** nebo **M** (□ 88).
-

Fotoaparát reaguje pomalu na tlačítko spouště: Vyberte možnost **Vypnuto** v uživatelské funkci d4 (**Opožděné spuštění závěrky**; □ 339).

Při stisknutí tlačítka spouště na dálkovém ovládní nedojde k expozici snímku:

- Vyměňte baterii v dálkovém ovládní (□ 444).
 - Vyberte jinou možnost než **Vypnuto** v položce **Dálkové ovládní (ML-L3)** (□ 193).
 - Nabíjí se blesk (□ 195).
 - Uplynula doba vybraná v uživatelské funkci c5 (**Aktivita dálk. ovládní (ML-L3)**, □ 337): namáčkněte tlačítko spouště do poloviny.
 - Činnost dálkového ovládní narušuje jasné světlo.
-

Snímky jsou neostré:

- Otočte volič zaostřovacích režimů do polohy **AF** (□ 120).
 - Fotoaparát není schopen zaostřit pomocí automatického zaostřování: použijte manuální zaostřování nebo blokování zaostření (□ 129, 132).
-

Při namáčknutí tlačítka spouště do poloviny se neaktivuje blokování zaostření: Pokud je vybraný zaostřovací režim **AF-C** (resp. pokud fotografujete pohyblivé objekty v režimu **AF-A**), použijte k zablokování zaostření tlačítko  **AE-L/AF-L**.

Nelze vybírat zaostřovací pole:

- Odblokujte aretaci volby zaostřovacích polí (☐ 127).
- Je vybrán režim činnosti zaostřovacích polí Automatická volba zaostřovacích polí nebo Zaostřování s detekcí tváří: vyberte jiný režim.
- Fotoaparát je nastaven do režimu přehrávání (☐ 241) nebo jsou používána menu (☐ 292).
- Pro aktivaci časovače pohotovostního režimu namáčkněte tlačítko spouště do poloviny (☐ 39).

Nelze vybrat režim automatického zaostřování: Je vybrán manuální zaostřování (☐ 60, 132).

Nelze vybrat režim činnosti zaostřovacích polí: Je vybrán manuální zaostřování (☐ 60, 132).

Při stisknutí tlačítka spouště v režimu sériového snímání je zhotoven pouze jeden snímek: Sériové snímání není k dispozici v kombinaci s vestavěným bleskem (☐ 184).

Nelze změnit velikost obrazu: V položce **Kvalita obrazu** je zvoleno nastavení **NEF (RAW)** (☐ 115).

Záznam snímků fotoaparátem je pomalý: Vypněte redukci šumu pro dlouhé expozice (☐ 317).

Na snímcích se objevuje šum (světlé skvrny, náhodně rozmístěné jasně zbarvené pixely, závoj nebo proužky):

- Zvolte nižší citlivost ISO nebo zapněte redukci šumu pro vysoké citlivosti ISO (☐ 134, 317).
- Čas závěrky je delší než 1 s: použijte redukci šumu pro dlouhé expozice (☐ 317).
- Chcete-li zamezit nárůstu projevů obrazového šumu, vypněte funkci **Active D-Lighting** (☐ 175).

Pomocné světlo AF nepracuje:

- Pomocné světlo AF nepracuje při výběru režimu automatického zaostřování **AF-C** (☐ 121) nebo při výběru kontinuálního zaostřování v režimu **AF-A**. Vyberte režim **AF-S**. Je-li vybrán jiný režim činnosti zaostřovacích polí než Automatická volba zaostřovacích polí, vyberte střední zaostřovací pole (☐ 123, 127).
 - Fotoaparát se nachází v režimu živého náhledu nebo probíhá záznam videosekvence.
 - Je vybrána možnost **Vypnuto** v uživatelské funkci a9 (**Vestavěné pom. světlo AF**) (☐ 332).
 - Pomocné světlo AF se automaticky vypnulo. Pomocné světlo se mohlo vlivem trvalého používání zahřát; počkejte až se ochladí.
-

Na snímcích se vyskytují skvrny: Vyčistěte přední a zadní čočku objektivu. Pokud problém přetrvává, vyčistěte obrazový snímač (□ 448).

Videosekvence jsou zaznamenávány němě: Je vybrána možnost **Vypnutý mikrofon** v položce **Citlivost mikrofonu** v menu videosekvencí (□ 320).

Živý náhled se neočekávaně ukončí nebo se nespustí: Živý náhled se může ukončit automaticky, aby se předešlo poškození vnitřních obvodů fotoaparátu, v následujících situacích:

- Vysoká teplota okolí
 - Dlouhodobé používání fotoaparátu v režimu živého náhledu nebo v režimu záznamu videosekvencí
 - Dlouhodobé používání fotoaparátu v režimech sériového snímání
- Nespustí-li se při stisknutí tlačítka  živý náhled, vyčkejte před opětovným pokusem o jeho aktivaci ochlazení fotoaparátu. Mějte na paměti, že fotoaparát může být na dotyk teplý. To však neznamená závadu.
-

V režimu živého náhledu se zobrazují artefakty: Během používání živého náhledu mohlo dojít k nárůstu teploty vnitřních obvodů fotoaparátu, což způsobilo výskyt obrazového šumu ve formě jasných skvrn, náhodně rozmístěných jasně zbarvených pixelů nebo závoje. Pokud fotoaparát nepoužíváte, ukončete živý náhled.

V režimu živého náhledu nebo během záznamu videosekvence se zobrazuje blikající obraz nebo proužky: V položce **Redukce blikání obrazu** vyberte možnost odpovídající frekvenci místní střídavé elektrické sítě (□ 380).

V režimu živého náhledu nebo během záznamu videosekvence se zobrazují jasné proužky: V režimu živého náhledu nebo během záznamu videosekvence byla v záběru blikající světelná reklama, resp. byl použit blesk nebo jiný světelný zdroj s krátkou dobou svícení.

Nelze vybírat položky menu: Některé možnosti nejsou dostupné ve všech režimech (□ 460).

Fotografování (P, S, A, M)

Je zablokované spuštění závěrky:

- Je nasazený objektiv bez CPU: otočte volič expozičních režimů fotoaparátu do polohy **A** nebo **M** (☐ 88).
- Volič expozičních režimů byl otočen do polohy **S** po nastavení času závěrky **bu** **z** nebo **-** v režimu **M**: vyberte jiný čas závěrky (☐ 90).

Není k dispozici plný rozsah časů závěrky: Používá se blesk. Pomocí uživatelské funkce e1 (**Synchroniz. čas pro blesk**) lze zvolit synchronizační čas pro práci s bleskem; při použití kompatibilních blesků vyberte možnost **1/250 s (Auto FP)** nebo **1/200 s (Auto FP)**, abyste mohli využívat celý rozsah časů závěrky (☐ 345).

Barvy nejsou přirozené:

- Upravte nastavení vyvážení bílé barvy v souladu se světelným zdrojem (☐ 145).
- Upravte nastavení položky **Předvolby Picture Control** (☐ 165).

Nelze změřit vyvážení bílé barvy: Objekt je příliš tmavý nebo příliš jasný (☐ 158).

Snímek nelze vybrat jako zdroj pro manuální nastavení vyvážení bílé barvy: Snímek nebyl pořízen fotoaparátem D750 (☐ 162).

Není dostupný bracketing vyvážení bílé barvy:

- Je nastavena kvalita obrazu NEF (RAW) nebo NEF + JPEG (☐ 115).
- Je aktivní režim vícenásobné expozice (☐ 221).

Účinky použití předvolby Picture Control jsou u každého snímku odlišné: Je vybrána možnost **A** (automaticky) pro doostření, zřetelnost, kontrast nebo sytost barev. Chcete-li získat konzistentní výsledky u série snímků, vyberte jiné nastavení (☐ 168).

Nelze změnit metodu měření expozice: Je aktivní expoziční paměť (☐ 141).

Nelze použít korekci expozice: Fotoaparát se nachází v režimu **M**. Vyberte jiný režim.

Na snímcích pořízených dlouhými expozicemi se objevuje šum (červené plochy nebo jiné artefakty): Povolte redukci šumu pro dlouhé expozice (☐ 317).

Přehrávání

Při přehrávání se nezobrazí snímek NEF (RAW): Snímek byl pořízen při nastavení kvality obrazu NEF + JPEG (☐ 115).

Nelze zobrazit snímky pořízené jinými fotoaparáty: Snímky zaznamenané jinými značkami fotoaparátů se nemusí zobrazovat správně.

Zobrazuje se hlášení s informací, že nejsou k dispozici žádné snímky pro přehrávání: Vyberte možnost **Všechny** v položce **Přehrávaná složka** (☐ 300).

Snímky zhotovené na výšku (portrét) se zobrazují na šířku (krajinu):

- Vyberte možnost **Zapnuto** v položce **Otočení na výšku** (☐ 308).
 - Snímek byl pořízen při použití možnosti **Vypnuto** v položce **Automatické otáčení snímků** (☐ 382).
 - Fotoaparát byl při expozici snímku namířen směrem nahoru nebo dolů (☐ 382).
 - Snímek je zobrazen v režimu kontroly snímků (☐ 307).
-

Není možné vymazat snímek:

- Snímek je chráněn: zrušte ochranu snímku (☐ 257).
 - Paměťová karta je blokována (☐ 33).
-

Snímek nelze retušovat: Snímek nelze dále upravovat pomocí tohoto fotoaparátu (☐ 395).

Nelze změnit tiskovou objednávku:

- Paměťová karta je plná: vymažte některé snímky (☐ 38, 258).
 - Paměťová karta je blokována (☐ 33).
-

Snímek nelze vybrat pro tisk: Snímek je ve formátu NEF (RAW). Přeneste snímky do počítače a vytiskněte je pomocí softwaru ViewNX 2 (součást dodávky) nebo Capture NX-D (k dispozici ke stažení; ☐ 268). Snímky NEF (RAW) lze uložit ve formátu JPEG pomocí položky **Zpracování snímků NEF (RAW)** (☐ 406).

Snímky se nezobrazují na videozařízení s vysokým rozlišením: Zkontrolujte, jestli je připojený kabel HDMI (☐ 277).

Fotoaparát nereaguje na dálkové ovládání televizoru standardu HDMI-CEC:

- Vyberte možnost **Zapnuto** v položce **HDMI > Ovládání zařízení** v menu nastavení (☐ 278).
 - Upravte nastavení HDMI-CEC u televizoru postupem uvedeným v dokumentaci dodávané s televizorem.
-

Nelze přenést snímky do počítače: Operační systém není kompatibilní s fotoaparátem nebo přenosovým softwarem. Snímky zkopírujte do počítače pomocí čtečky paměťových karet (□ 264).

Funkce odstranění prachu ze snímku v softwaru Capture NX-D nemá požadovaný účinek: Čištění obrazového snímače mění pozici prachových částic na antialiasingovém filtru. Referenční data pro odstranění prachu ze snímku zaznamenaná před čištěním obrazového snímače není možné použít u snímků pořízených po čištění obrazového snímače. Referenční data pro odstranění prachu ze snímku zaznamenaná po čištění obrazového snímače není možné použít u snímků pořízených před čištěním obrazového snímače (□ 380).

Snímky NEF (RAW) se v počítači zobrazují odlišně oproti fotoaparátu: Software třetích výrobců nezobrazuje účinky funkcí Picture Control, Active D-Lighting a korekce vinětače. Použijte software ViewNX 2 (součást dodávky) nebo volitelný software firmy Nikon, jako je Capture NX-D (k dispozici ke stažení; □ 268).

Wi-Fi (bezdrátové sítě)

Chytrá zařízení nezobrazují SSID (název sítě) fotoaparátu:

- Zkontrolujte, zda je vybrána možnost **Povolit** v položce **Wi-Fi > Připojení k síti** v menu nastavení fotoaparátu (□ 284).
 - Pokuste se na chytrém zařízení vypnout a znovu zapnout rozhraní Wi-Fi.
-





Různé

Datum záznamu snímku není správné: Nastavte hodiny fotoaparátu (□ 28, 381).

Nelze vybrat položku menu: Některé položky nejsou dostupné při určitých kombinacích nastavení nebo v případě nepřítomnosti paměťové karty. Pamatujte si, že položka **Informace o baterii** není dostupná při napájení fotoaparátu pomocí volitelného konektoru pro připojení síťového zdroje a síťového zdroje (□ 383).

Chybová hlášení

Tato část návodu poskytuje výčet všech chybových hlášení a indikací zobrazovaných v hledáčku, na kontrolním panelu a na monitoru fotoaparátu.

Indikace		Problém	Řešení	📖
Kontrolní panel	Hledáček			
FE E (bliká)		Clonový kroužek objektivu není nastavený na nejvyšší clonové číslo.	Nastavte clonový kroužek objektivu na největší zaclonění (nejvyšší clonové číslo).	33
		Baterie je téměř vybitá.	Připravte si plně nabitou rezervní baterii.	25
 (bliká)	 (bliká)	<ul style="list-style-type: none"> Baterie je vybitá. Baterii nelze použít. Ve fotoaparátu nebo volitelném Battery Packu MB-D16 je vložena extrémně vybitá dobíjecí lithium-iontová baterie nebo baterie třetího výrobce. 	<ul style="list-style-type: none"> Nabijte nebo vyměňte baterii. Kontaktujte autorizovaný servis Nikon. Vyměňte baterii nebo, je-li vybitá, nabijte dobíjecí lithium-iontovou baterii. 	xxii, 25, 26
ΔF		Není nasazený žádný objektiv, resp. je nasazený objektiv bez CPU, pro který nebyla zadána hodnota světelnosti. Clona se zobrazuje pouze ve formě počtu clonových hodnot (EV) od plné světelnosti.	Clonová čísla se zobrazí po zadání světelnosti objektivu.	235

Indikace		Problém	Řešení	☐
Kontrolní panel	Hledáček			
F - - (bliká)		<ul style="list-style-type: none"> Není nasazený objektiv. 	<ul style="list-style-type: none"> Nasadte objektiv jiného typu než IX NIKKOR. Pokud je nasazený objektiv s vestavěným CPU, sejměte a znovu nasadte objektiv. 	27, 426
		<ul style="list-style-type: none"> Je nasazený objektiv bez CPU. 	<ul style="list-style-type: none"> Vyberte režim A nebo M. 	88
—	▶ ◀ (bliká)	Fotoaparát není schopen automaticky zaostřit.	Změňte kompozici nebo zaostřete manuálně.	131, 132
(Indikace expozice a času závěrky nebo clony bliká)		Objekt je příliš jasný; snímek bude přexponovaný.	<ul style="list-style-type: none"> Nastavte nižší citlivost ISO V expozičním režimu: <ul style="list-style-type: none"> P Použijte volitelný neutrální šedý (ND) filtr S Zkraťte čas závěrky A Použijte větší zaclonění (vyšší clonové číslo) <input checked="" type="checkbox"/> Vyberte jiný expoziční režim 	134 442 90 91 6
		Objekt je příliš tmavý; snímek bude podexponovaný.	<ul style="list-style-type: none"> Nastavte vyšší citlivost ISO V expozičním režimu: <ul style="list-style-type: none"> P Použijte blesk S Nastavte delší čas závěrky A Použijte menší zaclonění (nižší clonové číslo) 	134 180 90 91

Indikace		Problém	Řešení	☐
Kontrolní panel	Hledáček			
b u i b (bliká)		Je vybrán čas b u i b v režimu S .	Změňte nastavení času závěrky nebo vyberte expoziční režim M .	90, 93
- - (bliká)		Je vybrán čas - - v režimu S .	Změňte nastavení času závěrky nebo vyberte expoziční režim M .	90, 93
b u S Y (bliká)	b S Y (bliká)	Probíhá zpracování snímků.	Vyčkejte dokončení zpracování snímků.	—
—	 (bliká)	Pokud indikace bliká po dobu 3 s po odpálení záblesku, hrozí podexponování snímku.	Zkontrolujte snímek na monitoru; je-li podexponovaný, upravte nastavení a opakujte expozici.	241
F u l l (bliká)	F u l (bliká)	Nedostatek paměti pro záznam dalších snímků při aktuálním nastavení, nebo překročení limitu číslování souborů/složek.	<ul style="list-style-type: none"> Nastavte nižší kvalitu nebo velikost obrazu. Po zkopírování důležitých snímků do počítače nebo jiného zařízení vymažte snímky. Vložte novou paměťovou kartu. 	115, 118 258 26
E r r (bliká)		Porucha fotoaparátu.	Spusťte závěrku. Pokud závada přetrvává nebo se často opakuje, kontaktujte autorizovaný servis Nikon.	—

Indikace		Problém	Řešení	📖
Monitor	Kontrolní panel			
Není vložena paměťová karta.	(- E -)	Fotoaparát není schopen rozpoznat paměťovou kartu.	Vypněte fotoaparát a zkontrolujte správné vložení paměťové karty.	26
Tuto paměťovou kartu nelze použít. Karta může být poškozena. Vložte jinou kartu.	[R r d, E r r (bliká)]	<ul style="list-style-type: none"> • Chyba při přístupu na paměťovou kartu. • Nelze vytvořit novou složku. 	<ul style="list-style-type: none"> • Použijte kartu schválenou společností Nikon. • Zkontrolujte čistotu kontaktů. V případě, že je karta poškozena, kontaktujte vašeho dodavatele nebo autorizovaný servis Nikon. • Po zkopírování důležitých snímků do počítače nebo jiného zařízení vymažte soubory nebo vložte novou paměťovou kartu. 	491 — 26, 258
	[R r d, E r r (bliká)]	Fotoaparát nemůže ovládat kartu Eye-Fi.	<ul style="list-style-type: none"> • Zkontrolujte, jestli je firmware karty Eye-Fi aktuální. • Zkopírujte soubory na kartě Eye-Fi do počítače nebo jiného zařízení a naformátujte kartu nebo vložte novou kartu. 	391 26, 266, 375

Indikace		Problém	Řešení	☐
Monitor	Kontrolní panel			
Paměťová karta je blokována. Přesuňte aretaci karty do polohy „write“ („zápis“).	ⓧ Ⓜ Ⓡ Ⓣ, - - - (bliká)	Paměťová karta je zablokována (chráněná proti zápisu).	Posuňte spínač ochrany proti zápisu do polohy „write“ (zápis).	33
Není k dispozici v případě zablokování karty Eye-Fi.	ⓧ Ⓜ Ⓡ Ⓣ, ⓔ Ⓡ Ⓡ (bliká)	Paměťová karta Eye-Fi je zablokována (chráněná proti zápisu).		
Karta není naformátována. Naformátujte kartu.	[F ⓐ Ⓡ] (bliká)	Paměťová karta nebyla naformátována pomocí fotoaparátu.	Naformátujte paměťovou kartu nebo vložte novou paměťovou kartu.	26, 375
Nastavení hodin bylo resetováno.	—	Nejsou nastavené hodiny fotoaparátu.	Nastavte hodiny fotoaparátu.	28, 381
Nelze spustit živý náhled. Čekejte.	—	Vnitřní teplota fotoaparátu je vysoká.	Dříve než obnovíte živý náhled nebo záznam videosekvence, vyčkejte ochlazení vnitřních obvodů fotoaparátu.	466
Složka neobsahuje žádné snímky.	—	Paměťová karta nebo složka vybraná pro přehrávání neobsahuje žádné snímky.	Pomocí položky Přehrávaná složka vyberte složku obsahující snímky nebo vložte paměťovou kartu obsahující snímky.	26, 300
Všechny snímky jsou skryté.	—	Všechny snímky v aktuální složce jsou skryté.	Až do volby jiné složky nebo odhalení alespoň jednoho snímku pomocí položky Skrytí snímků nelze zobrazit žádné snímky.	301

Indikace		Problém	Řešení	📖
Monitor	Kontrolní panel			
Soubor nelze zobrazit.	—	Soubor byl vytvořen nebo upraven počítačem nebo jiným typem fotoaparátu, resp. je poškozený.	Soubor nelze přehrávat na fotoaparátu.	—
Soubor nelze vybrat.	—	Vybraný snímek nelze retušovat.	Snímky vytvořené pomocí jiných zařízení nelze retušovat.	395
Videosekvenci nelze upravit.	—	Vybranou videosekvenci nelze upravit.	<ul style="list-style-type: none"> • Videosekvence vytvořené pomocí jiných zařízení nelze upravovat. • Videosekvence musí mít délku minimálně dvě sekundy. 	— 85
Nebylo možné se připojit; přístroj detekoval více zařízení. Zkuste akci zopakovat později.	—	O připojení k fotoaparátu se pokouší více chytrých zařízení současně.	Před dalším pokusem o připojení vyčkejte několik minut.	282
Chyba	—	Chyba Wi-Fi.	Vyberte možnost Zakázat v položce Wi-Fi > Připojení k síti a potom znovu vyberte možnost Povolit .	288

Indikace		Problém	Řešení	☐
Monitor	Kontrolní panel			
Přístup k síti nebude dostupný až do ochlazení fotoaparátu.	—	Vnitřní teplota fotoaparátu je vysoká.	Vypněte fotoaparát a po ochlazení jej zkuste znovu zapnout.	—
Zkontrolujte tiskárnu.	—	Chyba tiskárny.	Zkontrolujte tiskárnu. Pro pokračování vyberte možnost Pokračovat (je-li dostupná).	271 *
Zkontrolujte papír.	—	Papír v tiskárně nemá zvolenou velikost.	Vložte papír správné velikosti a vyberte možnost Pokračovat .	271 *
Papír se zasekl.	—	Papír je zablokovaný v tiskárně.	Odstraňte papír a vyberte možnost Pokračovat .	271 *
Došel papír.	—	V tiskárně došel papír.	Vložte papír vybraného rozměru a vyberte možnost Pokračovat .	271 *
Zkontrolujte zdroj inkoustu.	—	Chyba inkoustové náplně.	Zkontrolujte inkoust. Pro pokračování vyberte možnost Pokračovat .	271 *
Došel inkoust.	—	V tiskárně došel inkoust.	Doplňte inkoust a vyberte možnost Pokračovat .	271 *

* Další informace viz návod k obsluze tiskárny.

Specifikace

Digitální fotoaparát Nikon D750

Typ	
Typ	Digitální jednooká zrcadlovka
Upevňovací bajonet	Bajonet Nikon F (s AF propojením a AF kontakty)
Efektivní obrazový úhel	Formát Nikon FX
Počet efektivních pixelů	
Počet efektivních pixelů	24,3 milionu
Obrazový snímač	
Obrazový snímač	Snímač CMOS o rozměru 35,9 × 24 mm
Celkový počet pixelů	24,93 milionu
Systém redukce prachu	Čištění obrazového snímače, referenční data pro funkci odstranění prachu ze snímku (vyžaduje software Capture NX-D)
Ukládání dat	
Velikost obrazu (v pixelech)	<ul style="list-style-type: none">• Obrazové pole FX (36 × 24) 6 016 × 4 016 (L) 4 512 × 3 008 (M) 3 008 × 2 008 (S)• Obrazové pole 1,2× (30 × 20) 5 008 × 3 336 (L) 3 752 × 2 504 (M) 2 504 × 1 664 (S)• Obrazové pole DX (24 × 16) 3 936 × 2 624 (L) 2 944 × 1 968 (M) 1 968 × 1 312 (S)• Snímky formátu FX pořízené v živém náhledu pro videosekvence 6 016 × 3 376 (L) 4 512 × 2 528 (M) 3 008 × 1 688 (S)• Snímky formátu DX pořízené v živém náhledu pro videosekvence 3 936 × 2 224 (L) 2 944 × 1 664 (M) 1 968 × 1 112 (S) <p>Poznámka: Snímky pořízené v režimu živého náhledu pro videosekvence mají poměr stran 16 : 9. Fotoaparát nabízí výběr formátů založených na formátech DX a FX.</p>









Ukládání dat	
Formát souborů	<ul style="list-style-type: none"> • NEF (RAW): 12 nebo 14 bitů, bezeztrátově komprimované nebo komprimované • JPEG: Standardní algoritmus JPEG s volitelnou kompresí Jemný (cca 1 : 4), Normální (cca 1 : 8) a Základní (cca 1 : 16) (Priorita velikosti); možnost použití komprese Optimální kvalita • NEF (RAW) + JPEG: Záznam snímku současně ve formátech NEF (RAW) a JPEG
Systém Picture Control	Předvolby Standardní, Neutrální, Živé, Monochromatické, Portrét, Krajina, Ploché; možnost modifikace vybraných předvoleb Picture Control; možnost tvorby a ukládání uživatelských předvoleb Picture Control
Paměťová média	Paměťové karty SD (Secure Digital) a paměťové karty SDHC a SDXC s podporou standardu UHS-I
Dva sloty pro paměťové karty	Slot 2 lze použít v případě přepnutí nebo jako záložní úložiště, resp. pro oddělené ukládání kopií snímků pořízených při nastavení NEF + JPEG; snímky lze kopírovat mezi kartami.
Systém souborů	DCF 2.0, DPOF, Exif 2.3, PictBridge
Hledáček	
Hledáček	Pevně vestavěný pentagonální hranol
Obrazové pole	<ul style="list-style-type: none"> • FX (36 × 24): Cca 100 % obrazu horizontálně a 100 % obrazu vertikálně • 1,2x (30 × 20): Cca 97 % obrazu horizontálně a 97 % obrazu vertikálně • DX (24 × 16): Cca 97 % obrazu horizontálně a 97 % obrazu vertikálně
Zvětšení	Cca 0,7× (objektiv 50 mm f/1,4 zaostřený na nekonečno, -1 m^{-1})
Předsunutí výstupní pupily okuláru	21 mm (-1 m^{-1} ; od vrcholu oční čočky okuláru hledáčku)
Dioptrická korekce	-3 až $+1 \text{ m}^{-1}$

Hledáček	
Zaostřovací matnice	Čírá matnice typu B BriteView Clear Matte Mark III se značkami oblasti činnosti automatického zaostřování a možností zobrazení pomocné mřížky
Zrcadlo	Automaticky vratné
Kontrola hloubky ostrosti	Stisknutím tlačítka Pv se clona objektivu zavře na hodnotu vybranou uživatelem (režimy A a M) nebo nastavenou fotoaparátem (ostatní režimy)
Clona objektivu	Elektronicky řízená automatická irisová clona
Objektiv	
Kompatibilní objektivy	<p>Objektivy AF NIKKOR včetně typů G, E a D (na objektivu PC se vztahují určitá omezení), objektivy DX (v kombinaci s obrazovým polem DX 24 × 16 1,5×), objektivy AI-P NIKKOR a objektivy AI bez CPU (pouze režimy A a M). Objektivy IX NIKKOR, objektivy pro F3AF a objektivy bez systému AI nelze použít.</p> <p>V kombinaci s objektivy se světelností f/5,6 a vyšší lze použít elektronický dálkoměr (11 zaostřovacích polí umožňuje použití elektronického dálkoměru rovněž s objektivy se světelností f/8 nebo vyšší).</p>
Závěrka	
Typ	Elektronicky řízená šterbinová závěrka s vertikálním chodem
Rozsah časů	$\frac{1}{4}$ 000 – 30 s v krocích po $\frac{1}{3}$ nebo $\frac{1}{2}$ EV, bulb (B), time (T), X200
Synchronizační čas pro práci s bleskem	$X = \frac{1}{200}$ s; možnost synchronizace s časy $\frac{1}{250}$ s a delšími (při použití časů závěrky v rozmezí $\frac{1}{200}$ až $\frac{1}{250}$ s klesá dosah blesku)

Snímání	
Snímací režimy	S (jednotlivé snímky), CL (pomalé sériové snímání), CH (rychlé sériové snímání), Q (tichá expozice), Qc (tiché sériové snímání), ☺ (samospoušť), MUP (předsklopení zrcadla)
Snímací frekvence	1–6 obr./s (CL), 6,5 obr./s (CH) nebo 3 obr./s (Qc)
Samospoušť	2 s, 5 s, 10 s, 20 s; 1–9 expozic v intervalech po 0,5, 1, 2 nebo 3 s
Režimy dálkového ovládání (ML-L3)	Dálkové ovládání se zpožděním, dálkové ovládání s rychlou reakcí, dálkové ovládání s předsklopením zrcadla

Expozice	
Měření expozice	TTL měření expozice pomocí RGB snímače 91K (91 000 pixelů)
Metody měření expozice	<ul style="list-style-type: none"> • Měření Matrix: 3D Color Matrix III (objektivy typu G, E a D); Color Matrix III (ostatní objektivy s vestavěným CPU); Color Matrix – objektivy bez CPU po zadání dat objektivu uživatelem • Integrální měření se zdůrazněným středem: Přibližně 75 % citlivosti měření je soustředěno do kruhové plošky o průměru 12 mm uprostřed obrazu. Průměr kruhové plošky lze změnit na 8, 15 nebo 20 mm; možnost integrálního měření celého obrazového pole (při použití objektivů bez CPU se využívá kruhová ploška o průměru 12 mm) • Bodové měření: Měří kruhovou plošku o průměru 4 mm (cca 1,5 % obrazového pole) v místě zvoleného zaostřovacího pole (resp. v místě středního zaostřovacího pole – při použití objektivu bez CPU) • Měření orientované na nejvyšší jasy: K dispozici s objektivu typu G, E a D; při použití jiných objektivů je ekvivalentní integrálnímu měření se zdůrazněným středem.
Pracovní rozsah (ISO 100, objektiv f/1,4, 20 °C)	<ul style="list-style-type: none"> • Měření Matrix, integrální měření se zdůrazněným středem a měření orientované na nejvyšší jasy: 0–20 EV • Bodové měření: 2–20 EV
Propojení expozimetru	Kombinované CPU a AI

Expozice	
Režimy	Režimy Auto (☺ auto; ☺ auto (vypnutý blesk)); motivové programy (☺ portrét; ☺ krajina; ☺ děti; ☺ sporty; ☺ makro; ☺ noční portrét; ☺ noční krajina; ☺ párty/interiér; ☺ pláž/sníh; ☺ západ slunce; ☺ úsvit/soumrak; ☺ portrét zvířat; ☺ světlo svíčky; ☺ kvetoucí příroda; ☺ podzemní barvy; ☺ jídlo); režimy se speciálními efekty (☺ noční vidění; ☺ barevná skica; ☺ efekt miniaturny; ☺ selektivní barva; ☺ silueta; ☺ high-key; ☺ low-key); programová automatika s flexibilním programem (P); clonová automatika (S); časová automatika (A); manuální expoziční režim (M); U1 (uživatelská nastavení 1); U2 (uživatelská nastavení 2)
Korekce expozice	Nastavitelná v rozmezí -5 až +5 EV v krocích po 1/3 nebo 1/2 EV v režimech P, S, A, M, SCENE a ☺
Expoziční bracketing	2–9 snímků v krocích po 1/3, 1/2, 2/3 nebo 1 EV; 2–5 snímků v krocích po 2 nebo 3 EV
Zábleskový bracketing	2–9 snímků v krocích po 1/3, 1/2, 2/3 nebo 1 EV; 2–5 snímků v krocích po 2 nebo 3 EV
Bracketing vyvážení bílé barvy	2–3 snímky v krocích po 1, 2 nebo 3
Bracketing ADL	2 snímky – jeden s předvoleným nastavením funkce ADL, resp. 3–5 snímků (všechny s předvoleným nastavením)
Expoziční paměť	Změřenou hodnotu jasu lze uložit do paměti stisknutím tlačítka AE-L/AF-L
Citlivost ISO (doporučený expoziční index)	ISO 100–12800 v krocích po 1/3 nebo 1/2 EV. Možnost dalšího nastavení o cca 0,3, 0,5, 0,7 nebo 1 EV (ekvivalent ISO 50) pod hodnotu ISO 100, resp. o cca 0,3, 0,5, 0,7, 1 nebo 2 EV (ekvivalent ISO 51200) nad hodnotu ISO 12800; možnost automatické regulace citlivosti ISO
Active D-Lighting	Automaticky, Velmi vysoký, Vysoký, Normální, Nízký, Vypnuto

Zaostřování	
Automatické zaostřování	Pokročilý AF modul Nikon Multi-CAM 3500 II s fázovou detekcí TTL, jemným doladěním činnosti automatického zaostřování, 51 zaostřovacími poli (včetně 15 křížových snímačů; 11 snímačů s podporou světelnosti f/8) a pomocným světlem AF (pracovní rozsah cca 0,5–3 m)
Pracovní rozsah	–3 až +19 EV (ISO 100, 20 °C)
Zaostřovací režimy	<ul style="list-style-type: none"> • Automatické zaostřování (AF): jednorázové zaostření (AF-S); kontinuální zaostřování (AF-C); automatická volba režimu AF-S/AF-C (AF-A); automatická aktivace prediktivního zaostřování podle stavu objektu • Manuální zaostřování (M): lze použít elektronický dálkoměr
Zaostřovací pole	Lze volit z 51 nebo 11 zaostřovacích polí
Režimy činnosti zaostřovacích polí	Jednotlivá zaostřovací pole, dynamická volba 9, 21 nebo 51 zaostřovacích polí, 3D sledování objektu, skupinová volba zaostřovacích polí, automatická volba zaostřovacích polí
Blokování zaostření	Zaostřenou vzdálenost lze zablokovat namáčknutím tlačítka spouště do poloviny (jednorázové zaostření) nebo stisknutím tlačítka  AE-L/AF-L
Blesk	
Vestavěný blesk	        : Automatická aktivace blesku s automatickým vyklopením do pracovní polohy P, S, A, M, 11 : Manuální vyklopení blesku do pracovní polohy pomocí tlačítka
Směrné číslo	Cca 12, 12 v manuálním zábleskovém režimu (m, ISO 100, 20 °C)

Blesk	
Řízení záblesku	TTL: Při použití vestavěného blesku je k dispozici i-TTL řízení záblesku pomocí RGB snímače 91K (91 000 pixelů); při použití měření Matrix, integrálního měření se zdůrazněným středem a měření orientovaného na nejvyšší jasy je k dispozici i-TTL vyvažovaný vyjasňovací záblesk pro digitální jednoboké zrcadlovky, při použití bodového měření je k dispozici standardní i-TTL záblesk pro digitální jednoboké zrcadlovky
Zábleskové režimy	Automatická aktivace blesku, automatická aktivace blesku s redukcí efektu červených očí, automatická aktivace blesku včetně synchronizace s dlouhými časy, automatická aktivace blesku včetně synchronizace s dlouhými časy a redukce efektu červených očí, doplňkový záblesk, redukce efektu červených očí, synchronizace s dlouhými časy, synchronizace s dlouhými časy a redukce efektu červených očí, synchronizace na druhou lamelu a synchronizace s dlouhými časy, synchronizace na druhou lamelu, vypnuto; podpora automatické vysoce rychlé FP synchronizace blesku
Korekce zábleskové expozice	-3 až +1 EV v krocích po $\frac{1}{3}$ nebo $\frac{1}{2}$ EV
Indikace připravenosti k záblesku	Rozsvítí se po plném nabití vestavěného nebo volitelného blesku; bliká po odpálení záblesku na plný výkon
Sáňky pro upevnění příslušenství	ISO 518 se středovým synchronizačním kontaktem, datovými kontakty a aretací
Systém kreativního osvětlení Nikon (CLS)	Podporován systém Nikon CLS; dostupný režim Řídicí jednotka
Synchronizační konektor	Adaptér AS-15 se synchronizačním konektorem (volitelné příslušenství)
Vyvážení bílé barvy	
Vyvážení bílé barvy	Automaticky (2 typy), žárovkové světlo, zářivkové světlo (7 typů), přímé sluneční světlo, blesk, zataženo, stín, manuální nastavení (možnost uložení až 6 hodnot, bodové měření vyvážení bílé barvy v režimu živého náhledu), výběr barevné teploty (2 500 K – 10 000 K); vše s možností jemného vyvážení

Živý náhled	
Režimy	Živý náhled pro statické snímky, živý náhled pro videosekvence
Zaostřovací režimy	<ul style="list-style-type: none"> • Automatické zaostřování (AF): Jednorázové zaostření (AF-S); nepřetržitě zaostřování (AF-F) • Manuální zaostřování (M)
Režimy činnosti zaostřovacích polí	Zaostřování s detekcí tváří, velkoplošná zaostřovací pole, standardní zaostřovací pole, sledování objektu
Automatické zaostřování	Automatické zaostřování s detekcí kontrastu v libovolném místě obrazového pole (pokud je aktivní zaostřování s detekcí tváří nebo sledování objektu, vybírá fotoaparát zaostřovací pole automaticky)
Videosekvence	
Měření expozice	TTL měření expozice pomocí obrazového snímače
Metody měření expozice	Měření Matrix, integrální měření se zdůrazněným středem a měření orientované na nejvyšší jas
Velikost obrazu (v pixelech) a snímací frekvence	<ul style="list-style-type: none"> • 1 920 × 1 080; 60p (progresivní), 50p, 30p, 25p, 24p • 1 280 × 720; 60p, 50p Přesné snímací frekvence pro hodnoty 60p, 50p, 30p, 25p a 24p jsou 59,94, 50, 29,97, 25 a 23,976 obr./s; jednotlivé možnosti podporují použití vysoké ★ a normální kvality obrazu
Formát souborů	MOV
Komprese videa	Pokročilé kódování videa H.264/MPEG-4
Formát záznamu zvuku	Lineární PCM
Zařízení pro záznam zvuku	Vestavěný nebo externí stereofonní mikrofon; možnost nastavení citlivosti
Další vybavení	Indexování, časosběrné snímání
Monitor	
Monitor	8cm/3,2" výklopný monitor TFT LCD z nízkoteplotního křemíku s cca 1 229 000 pixely (VGA; 640 × RGBW × 480 = 1 228 800 pixelů), pozorovacím úhlem cca 170 °, zobrazením cca 100 % obrazového pole a regulací jasu a úhlu vyklopení

Přehrávání	
Přehrávání	Přehrávání jednotlivých snímků a náhledů (4, 9 nebo 72 snímků; kalendář), zvětšení výřezu snímku, přehrávání videosekvencí, prezentace snímků a/nebo videosekvencí, zobrazení histogramů, zobrazení nejvyšších jasů, zobrazení informací o snímku, zobrazení dat o poloze a automatické otáčení snímků
Rozhraní	
USB	Hi-Speed USB; doporučuje se připojení k vestavěnému portu USB
Výstup HDMI	Konektor HDMI typu C
Konektor pro připojení příslušenství	<ul style="list-style-type: none"> • Bezdrátová dálková ovládání: WR-1, WR-R10 (dostupná samostatně) • Kabelová spoušť: MC-DC2 (dostupná samostatně) • Zařízení GPS: Jednotka GP-1/GP-1A (dostupná samostatně)
Zvukový vstup	Stereofonní konektor mini jack (průměr 3,5 mm; podpora napájení)
Zvukový výstup	Stereofonní konektor mini jack (průměr 3,5 mm)
Bezdrátový provoz (pouze D750; není k dispozici u modelu D750 (K))	
Standardy	IEEE 802.11b, IEEE 802.11g
Komunikační protokoly	<ul style="list-style-type: none"> • IEEE 802.11b: DSSS/CCK • IEEE 802.11g: OFDM
Provozní frekvence	2 412–2 462 MHz (kanály 1–11)
Dosah (přímý)	Přibližně 30 m (za předpokladu absence rušivých elementů; dosah se může lišit v závislosti na síle signálu a přítomnosti nebo nepřítomnosti překážek)
Datový tok	54 Mb/s Maximální logické datové toky podle standardu IEEE. Skutečné hodnoty mohou být odlišné.
Zabezpečení	<ul style="list-style-type: none"> • Autentizace: otevřený systém, WPA2-PSK • Šifrování: AES
Nastavení bezdrátové sítě	Podpora WPS
Přístupové protokoly	Infrastruktura

Podporované jazyky	
Podporované jazyky	Arabština, bengálština, bulharština, čínština (zjednodušená a tradiční), čeština, dánština, nizozemština, angličtina, finština, francouzština, němčina, řečtina, hindština, maďarština, indonéština, italská, japonština, korejština, maráthština, norština, perština, polština, portugalština (portugalská a brazilská), rumunština, ruština, srbština, španělština, švédština, tamilština, telugština, thajština, turečtina, ukrajinština, vietnamština

Zdroj energie	
Baterie	Jedna dobíjecí lithium-iontová baterie EN-EL15
Battery pack	Volitelný multifunkční Battery Pack MB-D16 s jednou dobíjecí lithium-iontovou baterií Nikon EN-EL15 nebo šesti alkalickými, nikl-metal hydridovými nebo lithiovými tužkovými bateriemi AA
Síťový zdroj	Síťový zdroj EH-5b; vyžaduje konektor pro připojení síťového zdroje EP-5B (dostupný samostatně)

Stativový závit	
Stativový závit	1/4" (ISO 1222)

Rozměry/hmotnost	
Rozměry (Š × V × H)	Cca 140,5 × 113 × 78 mm
Hmotnost	Cca 840 g včetně baterie a paměťové karty, ale bez krytky těla; cca 750 g (pouze tělo fotoaparátu)

Provozní podmínky	
Teplota	0 °C – 40 °C
Vlhkost	85 % nebo méně (bez kondenzace)

- Není-li uvedeno jinak, platí všechny údaje pro fotoaparát s plně nabitou baterií, používaný při okolní teplotě specifikované sdružením Camera and Imaging Products Association (CIPA): 23 ±3 °C.
- Společnost Nikon si vyhrazuje právo kdykoli bez předchozího upozornění změnit specifikaci hardwaru a softwaru popsanych v tomto návodu. Společnost Nikon nenese odpovědnost za škody, které mohou vzniknout v důsledku chyb obsažených v tomto návodu k obsluze.

Nabíječka baterií MH-25a

Jmenovité vstupní hodnoty	AC 100–240 V, 50/60 Hz, 0,23–0,12 A
Jmenovité výstupní hodnoty	DC 8,4 V/1,2 A
Podporované baterie	Dobíjecí lithium-iontové baterie Nikon EN-EL15
Doba nabíjení	Cca 2 hodiny a 35 minut při okolní teplotě 25 °C a nulové zbývající kapacitě
Provozní teplota	0 °C – 40 °C
Rozměry (Š × V × H)	Cca 95 × 33,5 × 71 mm, bez výstupků
Délka síťového kabelu (pokud je součástí dodávky)	Cca 1,5 m
Hmotnost	Cca 115 g, bez dodávaného konektoru pro připojení síťového zdroje (síťového kabelu nebo zásuvkového adaptéru)

Dobíjecí lithium-iontová baterie EN-EL15

Typ	Dobíjecí lithium-iontová baterie
Jmenovitá kapacita	7 V/1 900 mAh
Provozní teplota	0 °C – 40 °C
Rozměry (Š × V × H)	Cca 40 × 56 × 20,5 mm
Hmotnost	Cca 88 g, bez krytky kontaktů

- Společnost Nikon si vyhrazuje právo kdykoli bez předchozího upozornění změnit specifikaci hardwaru a softwaru popsaných v tomto návodu. Společnost Nikon nenes odpovědnost za škody, které mohou vzniknout v důsledku chyb obsažených v tomto návodu k obsluze.

■ ■ Podporované standardy

- **DCF verze 2.0:** Systém Design Rule for Camera File Systems (DCF) je rozšířený standard používaný v oblasti digitálního fotografického průmyslu pro zajištění kompatibility mezi různými značkami fotoaparátů.
- **DPOF:** Digital Print Order Format (DPOF) je rozšířený průmyslový standard umožňující tisk snímků podle tiskových objednávek uložených na paměťových kartách.
- **Exif verze 2.3:** Fotoaparát podporuje Exif (Exchangeable Image File Format for Digital Still Cameras) verze 2.3, standard umožňující ukládat do snímků informace důležité pro optimalizaci reprodukce barev při tisku na kompatibilních tiskárnách.
- **PictBridge:** Standard vyvinutý ve spolupráci výrobců digitálních fotoaparátů a výrobců tiskáren, umožňující fotografům tisknout přímo na tiskárnu bez nutnosti použití počítače.
- **HDMI:** High-Definition Multimedia Interface je standard pro multimediální rozhraní používaný v oblasti spotřební elektroniky a A/V zařízení a umožňující pomocí jediného kabelu přenášet audiovizuální data a řídicí signály na zařízení kompatibilní s HDMI.

Informace o ochranných známkách

IOS je ochranná známka nebo registrovaná ochranná známka společnosti Cisco Systems, Inc. v USA a dalších zemích, která je využívána v rámci licence. Mac a OS X jsou registrované ochranné známky společnosti Apple Inc. v USA a dalších zemích. Microsoft, Windows a Windows Vista jsou registrované ochranné známky nebo ochranné známky společnosti Microsoft Corporation v USA a dalších zemích. PictBridge je ochranná známka. Loga SD, SDHC a SDXC jsou ochranné známky společnosti SD-3C, LLC. HDMI, logo HDMI a název High-Definition Multimedia Interface jsou ochranné známky nebo registrované ochranné známky společnosti HDMI Licensing LLC.

HDMI

Wi-Fi a logo Wi-Fi jsou ochranné známky nebo registrované ochranné známky skupiny Wi-Fi Alliance. Všechny ostatní obchodní názvy zmíněné v tomto návodu nebo jiné dokumentaci dodané s výrobkem Nikon jsou ochrannými známkami nebo registrovanými ochrannými známkami příslušných vlastníků.

Splňované standardy

Standardy splňované fotoaparátem lze zobrazit pomocí položky **Splňované standardy** v menu nastavení (☐ 392).

Licence „FreeType License“ (FreeType2)

Některé části tohoto softwaru jsou chráněny autorským právem © 2012 The FreeType Project (<http://www.freetype.org>). Všechna práva vyhrazena.

Licence „MIT License“ (HarfBuzz)

Některé části tohoto softwaru jsou chráněny autorským právem © 2014 The HarfBuzz Project (<http://www.freedesktop.org/wiki/Software/HarfBuzz>). Všechna práva vyhrazena.

 **Certifikáty**

• **Indonesia**

35157/SDPPI/2014
4593

35158/SDPPI/2014
4588

• **México**

COFETEL: RCPMULB13-0954
LBWA1U5YR1

• **Paraguay**

Número del Registro: 2014-01-I-00028

Este producto contiene un transmisor
aprobado por la CONATEL.

• **Brasil**



(01)0789857980 048 9

• الأردن

TRC/LPD/2013/141

• عُمان

OMAN-TRA

R/1307/13

D100428

• الإمارات العربية المتحدة

TRA

REGISTERED No:

ER0112542/13

DEALER No:

DA0073692/11

Schválené typy paměťových karet

Následující paměťové karty SD byly testovány a schváleny pro použití v fotoaparátu. Pro záznam videosekvencí se doporučují paměťové karty s rychlostí zápisu třídy 6 nebo vyšší. Při použití paměťových karet s nižší rychlostí zápisu dat může dojít k neočekávanému ukončení záznamu.

	Paměťové karty SD	Paměťové karty SDHC ²	Paměťové karty SDXC ³
SanDisk	2 GB ¹	4 GB, 8 GB, 16 GB, 32 GB	64 GB, 128 GB
Toshiba	—		64 GB
Panasonic	2 GB ¹	4 GB, 6 GB, 8 GB, 12 GB, 16 GB, 24 GB, 32 GB	48 GB, 64 GB
Lexar Media		4 GB, 8 GB, 16 GB, 32 GB	—
Platinum II			64 GB
Professional	—	8 GB, 16 GB, 32 GB	64 GB, 128 GB, 256 GB
Full-HD Video		4 GB, 8 GB, 16 GB	—

- 1 Ujistěte se, že všechny čtečky paměťových karet nebo jiná zařízení, se kterými budete používat příslušnou paměťovou kartu, podporují karty o kapacitě 2 GB.
- 2 Ujistěte se, že všechny čtečky paměťových karet nebo jiná zařízení, se kterými budete používat příslušnou kartu, podporují standard SDHC. Fotoaparát podporuje standard UHS-1.
- 3 Ujistěte se, že všechny čtečky paměťových karet nebo jiná zařízení, se kterými budete používat příslušnou paměťovou kartu, podporují standard SDXC. Fotoaparát podporuje standard UHS-1.



Jiné typy paměťových karet nebyly testovány. Podrobnosti o výše uvedených paměťových kartách získáte od jejich výrobce.

Kapacita paměťových karet

Následující tabulka zobrazuje přibližné počty snímků, které lze uložit na 16GB paměťovou kartu SDHC SanDisk SDSDXPA-016G-J35 UHS-I při různých nastaveních kvality obrazu (☐ 115), velikosti obrazu (☐ 118) a obrazového pole (☐ 110).

■ ■ Obrazové pole FX (36 × 24) *

Kvalita obrazu	Velikost obrazu	Velikost souboru ¹	Počet snímků ¹	Kapacita vyrovnávací paměti ²
NEF (RAW), bezztrátově komprimované, 12 bitů	—	21 MB	376	25
NEF (RAW), bezztrátově komprimované, 14 bitů	—	26,9 MB	292	15
NEF (RAW), komprimované, 12 bitů	—	19,2 MB	507	33
NEF (RAW), komprimované, 14 bitů	—	23,9 MB	425	21
JPEG Jemný ³	Velký (L)	12,6 MB	923	87
	Střední (M)	7,7 MB	1 500	100
	Malý (S)	4,1 MB	2 900	100
JPEG Normální ³	Velký (L)	6,7 MB	1 800	100
	Střední (M)	3,9 MB	2 900	100
	Malý (S)	2,1 MB	5 500	100
JPEG Základní ³	Velký (L)	2,2 MB	3 500	100
	Střední (M)	1,6 MB	5 700	100
	Malý (S)	1,1 MB	10 100	100

* Zahrnuje snímky pořízené objektivy mimo typ DX při použití možnosti **Zapnuto** v položce **Automat. volba formátu DX**.

■ ■ **Obrazové pole DX (24×16)***

Kvalita obrazu	Velikost obrazu	Velikost souboru ¹	Počet snímků ¹	Kapacita vyrovnávací paměti ²
NEF (RAW), bezztrátově komprimované, 12 bitů	—	10,5 MB	579	100
NEF (RAW), bezztrátově komprimované, 14 bitů	—	13,1 MB	449	48
NEF (RAW), komprimované, 12 bitů	—	9,8 MB	785	100
NEF (RAW), komprimované, 14 bitů	—	11,9 MB	656	100
JPEG Jemný ³	Velký (L)	6,2 MB	1 900	100
	Střední (M)	3,9 MB	3 000	100
	Malý (S)	2,3 MB	5 000	100
JPEG Normální ³	Velký (L)	3,1 MB	3 700	100
	Střední (M)	2 MB	5 700	100
	Malý (S)	1,2 MB	9 300	100
JPEG Základní ³	Velký (L)	1,6 MB	7 000	100
	Střední (M)	1,2 MB	10 300	100
	Malý (S)	0,8 MB	15 600	100

* Zahnuje snímky pořízené objektivy typu DX při použití možnosti **Zapnuto** v položce **Automat. volba formátu DX**.

- 1 Všechny údaje jsou přibližné. Velikost souboru se mění v závislosti na zaznamenávané scéně.
- 2 Maximální počet expozic, které lze uložit ve vyrovnávací paměti při citlivosti ISO 100. Sníží se při použití možnosti **Optimální kvalita** v položce **Komprese JPEG** (☐ 117), při nastavení citlivosti ISO Hi 0,3 nebo vyšší a při použití redukce šumu pro dlouhé expozice nebo automatické korekce zkraslení.
- 3 Uvedená čísla předpokládají nastavení položky **Komprese JPEG** na **Priorita velikosti**. Výběrem možnosti **Optimální kvalita** se zvětší velikost obrazových souborů snímků JPEG; počet snímků a kapacita vyrovnávací paměti se odpovídajícím způsobem sníží.

📄 d3 – Max. počet snímků série (☐ 339)

Tato funkce umožňuje nastavit maximální počet snímků jedné série exponované v režimu sériového snímání na libovolnou hodnotu mezi 1 a 100.

Výdrž baterie

Stopáž videosekvence nebo počet snímků, které lze zhotovit s plně nabitou baterií, se liší v závislosti na stavu baterie, teplotě, intervalu mezi snímky a době (délce) zobrazení menu. V případě baterií AA se kapacita použitých baterií liší rovněž v závislosti na výrobci a skladovacích podmínkách; některé baterie nelze použít. Níže jsou uvedeny vzorové údaje pro fotoaparát a volitelný multifunkční Battery Pack MB-D16.

- **Statické snímky, režim jednotlivých snímků (podle standardu CIPA ¹)**
 - Jedna baterie EN-EL15 (fotoaparát): Cca 1 230 snímků
 - Jedna baterie EN-EL15 (MB-D16): Cca 1 230 snímků
 - Šest tužkových alkalických baterií AA (MB-D16): Cca 430 snímků
- **Statické snímky, režim sériového snímání (podle standardu Nikon ²)**
 - Jedna baterie EN-EL15 (fotoaparát): Cca 4 420 snímků
 - Jedna baterie EN-EL15 (MB-D16): Cca 4 420 snímků
 - Šest tužkových alkalických baterií AA (MB-D16): Cca 780 snímků
- **Videosekvence ³**
 - Jedna baterie EN-EL15 (fotoaparát): Cca 55 minut HD stopáže
 - Jedna baterie EN-EL15 (MB-D16): Cca 55 minut HD stopáže
 - Šest tužkových alkalických baterií AA (MB-D16): Cca 20 minut HD stopáže

- 1 Měřeno při teplotě 23 °C (± 2 °C) s objektivem AF-S NIKKOR 24–85 mm f/3,5–4,5G ED VR za následujících testovacích podmínek: přestřelení z nekonečna na nejkratší zaostřitelnou vzdálenost a pořízení jednoho snímku ve výchozím nastavení každých 30 s; odpálení záblesku při expozici každého druhého snímku. Bez použití živého náhledu.
- 2 Měřeno při teplotě 20 °C s objektivem AF-S NIKKOR 24–85 mm f/3,5–4,5G ED VR za následujících testovacích podmínek: nastavená kvalita obrazu JPEG Základní, nastavená velikost obrazu M (střední), čas závěrky $1/250$ s, namáčknutí tlačítka spouště do poloviny na dobu 3 s a trojnásobné přestřelení mezi nekonečnem a nejkratší zaostřitelnou vzdáleností; následné pořízení šesti snímků za sebou a zapnutí monitoru na dobu 5 s; opakování cyklu po doběhnutí časovače pohotovostního režimu.
- 3 Měřeno při teplotě 23 °C (± 3 °C) s fotoaparátem ve výchozím nastavení a s objektivem AF-S NIKKOR 24–85 mm f/3,5–4,5G ED VR za testovacích podmínek specifikovaných sdružením Camera and Imaging Products Association (CIPA). Jednotlivé videosekvence mohou mít délku max. 20 minut (1 080/60p) či velikost souboru 4 GB; v případě nárůstu teploty fotoaparátu může dojít k ukončení záznamu ještě před dosažením těchto limitů.

Následující činnosti snižují výdrž baterie:

- Použití monitoru
- Trvající namáčknutí tlačítka spouště do poloviny
- Opakovaná činnost automatického zaostřování
- Pořizování snímků NEF (RAW)
- Použití dlouhých časů závěrky
- Použití volitelných jednotek GPS GP-1 a GP-1A nebo bezdrátového dálkového ovládání WR-R10/WR-1
- Použití Wi-Fi nebo volitelné komunikační jednotky UT-1 nebo bezdrátového síťového rozhraní WT-5
- Použití redukce vibrací u objektivů VR

Abyste zajistili maximální využití možností dobíjecích lithium-iontových baterií Nikon EN-EL15:

- Udržujte kontakty baterie v čistotě. Znečištěné kontakty mohou snižovat výkonnost baterie.
- Používejte baterie bezprostředně po nabití. Baterie jsou při nečinnosti zatíženy samovybitím.

Objektivy, které mohou blokovat vestavěný blesk a pomocné světlo AF

Objektivy uvedené v této části mohou za určitých podmínek blokovat vestavěný blesk a pomocné světlo AF.

■ ■ *Pomocné světlo AF*

Některé objektivy mohou blokovat pomocné světlo při určitých zaostřených vzdálenostech. Při použití pomocného světla sejměte sluneční clonu.

Pomocné světlo AF není k dispozici při použití následujících objektivů:

- AF-S NIKKOR 200 mm f/2G ED VR II
- AF-S VR Zoom-Nikkor 200–400 mm f/4G IF-ED
- AF-S NIKKOR 200–400 mm f/4G ED VR II
- AF-S NIKKOR 300 mm f/2,8G ED VR II

Následující objektivy mohou při vzdálenostech pod 0,7 m blokovat pomocné světlo AF a narušovat tak činnost automatického zaostřování za nízké hladiny osvětlení:

- AF-S NIKKOR 16–35 mm f/4G ED VR
- AF-S Zoom-Nikkor 17–35 mm f/2,8D IF-ED
- AF-S DX Zoom-Nikkor 17–55 mm f/2,8G IF-ED
- AF-S DX VR Zoom-Nikkor 18–200 mm f/3,5–5,6G IF-ED
- AF Zoom-Nikkor 20–35 mm f/2,8D IF
- AF Zoom-Nikkor 24–85 mm f/2,8–4D IF
- AF-S NIKKOR 24–85 mm f/3,5–4,5G ED VR
- AF Zoom Nikkor 24–120 mm f/3,5–5,6D (IF)
- AF-S NIKKOR 24–120 mm f/4G ED VR
- AF-S NIKKOR 28–300 mm f/3,5–5,6G ED VR
- AF-S NIKKOR 35 mm f/1,4G
- AF Zoom Micro Nikkor ED 70–180 mm f/4,5–5,6D
- AF-S VR Micro-Nikkor 105 mm f/2,8G IF-ED

Následující objektivy mohou při vzdálenostech pod 1 m blokovat pomocné světlo AF a narušovat tak činnost automatického zaostřování za nízké hladiny osvětlení:

- AF-S DX NIKKOR 18–200 mm f/3,5–5,6G ED VR II
- AF-S DX NIKKOR 18–300 mm f/3,5–5,6G ED VR
- AF-S DX NIKKOR 18–300 mm f/3,5–6,3G ED VR
- AF-S NIKKOR 24–70 mm f/2,8G ED
- AF-S VR Zoom-Nikkor 24–120 mm f/3,5–5,6G IF-ED
- AF-S Zoom-Nikkor 28–70 mm f/2,8D IF-ED
- AF-S NIKKOR 28–300 mm f/3,5–5,6G ED VR
- AF Micro-Nikkor 200 mm f/4D IF-ED

Následující objektivy mohou při vzdálenostech pod 1,5 m blokovat pomocné světlo AF a narušovat tak činnost automatického zaostřování za nízké hladiny osvětlení:

- AF-S NIKKOR 14–24 mm f/2,8G ED
- AF-S DX NIKKOR 18–300 mm f/3,5–5,6G ED VR
- AF-S DX NIKKOR 55–300 mm f/4,5–5,6G ED VR
- AF-S VR Zoom-Nikkor 70–200 mm f/2,8G IF-ED
- AF-S NIKKOR 70–200 mm f/2,8G ED VR II
- AF Zoom-Nikkor 80–200 mm f/2,8D ED
- AF-S Zoom-Nikkor 80–200 mm f/2,8D IF-ED

■ Vestavěný blesk

Vestavěný blesk má nejkratší pracovní vzdálenost 0,6 m a nelze jej používat v makrorozsahu příslušně vybavených objektivů se zoomem. Blesk lze používat v kombinaci s objektivy s vestavěným CPU v rozmezí ohniskových vzdáleností 24 mm (16 mm u formátu DX) až 300 mm, v některých případech však nemusí být schopen osvětlit celý objekt při použití některých pracovních či ohniskových vzdáleností v důsledku vinětace způsobované tubusem objektivu. Následující ilustrace zobrazují účinky vinětace způsobené stíny vrženými objektivem při použití blesku.

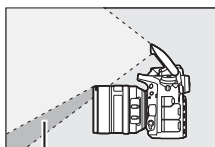

Stín

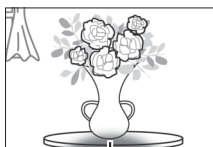

Vinětace

Abyste předešli vinětaci, sejměte sluneční clonu. Blesk nemusí být schopen osvětlit celý objekt při použití následujících objektivů v jiných než níže uvedených nastaveních a vzdálenostech:

	Objektiv	Pozice zoomu	Nejkratší vzdálenost bez vinětace
DX	AF-S DX NIKKOR 10–24 mm f/3,5–4,5G ED	18–24 mm	Bez vinětace
	AF-S DX Zoom-Nikkor 12–24 mm f/4G IF-ED	18 mm	1 m
		20–24 mm	Bez vinětace
	AF-S DX Zoom-Nikkor 17–55 mm f/2,8G IF-ED	20 mm	2 m
		24–55 mm	1 m
	AF-S DX NIKKOR 18–200 mm f/3,5–5,6G ED VR II	18 mm	1 m
AF-S DX VR Zoom-Nikkor 18–200 mm f/3,5–5,6G IF-ED		24–200 mm	Bez vinětace
AF-S DX NIKKOR 18–300 mm f/3,5–5,6G ED VR	28 mm	1 m	
	50–300 mm	Bez vinětace	

	Objektiv	Pozice zoomu	Nejkratší vzdálenost bez vinětače
FX	AF-S NIKKOR 16–35 mm f/4G ED VR	35 mm	1,5 m
	AF-S Zoom-Nikkor 17–35 mm f/2,8D IF-ED	28 mm	1,5 m
		35 mm	Bez vinětače
	AF Zoom-Nikkor 18–35 mm f/3,5–4,5D IF-ED	24 mm	1 m
		28–35 mm	Bez vinětače
	AF-S NIKKOR 18–35 mm f/3,5–4,5G ED	28 mm	1,5 m
		35 mm	Bez vinětače
	AF Zoom-Nikkor 20–35 mm f/2,8D IF	24 mm	1,5 m
		28 mm	1 m
		35 mm	Bez vinětače
	AF-S NIKKOR 20 mm f/1,8G	20 mm	1 m
	AF-S NIKKOR 24 mm f/1,4G ED	24 mm	1 m
	AF-S NIKKOR 24–70 mm f/2,8G ED	35 mm	1,5 m
		50–70 mm	Bez vinětače
	AF-S VR Zoom-Nikkor 24–120 mm f/3,5–5,6G IF-ED	24 mm	1 m
		35–120 mm	Bez vinětače
	AF-S NIKKOR 24–120 mm f/4G ED VR	24 mm	2 m
		28 mm	1 m
		50–120 mm	Bez vinětače
	AF-S Zoom-Nikkor 28–70 mm f/2,8D IF-ED	28 mm	1 m
50–70 mm		Bez vinětače	
AF-S NIKKOR 28–300 mm f/3,5–5,6G ED VR	28 mm	1,5 m	
	35 mm	1 m	
	50–300 mm	Bez vinětače	
PC-E NIKKOR 24 mm f/3,5D ED *	24 mm	1,5 m	













































* Bez použití vysouvání a naklápění.

Při použití objektivu AF-S NIKKOR 14–24 mm f/2,8G ED není blesk schopen osvětlit celý objekt při všech vzdálenostech a nastaveních.

Vestavěný blesk lze použít rovněž v kombinaci s následujícími objektivy bez CPU: Nikon Series E a 24–300 mm NIKKOR (AI-S, AI a AI modifikované). Objektivy AI 50–300 mm f/4,5, modifikovaný AI 50–300 mm f/4,5, AI-S 50–300 mm f/4,5 ED a AI 50–300 mm f/4,5 ED je třeba používat při nastavení zoomu do pozice 70 mm nebo vyšší. Při použití objektivů AI-S a AI 25–50 mm f/4 ED jsou vzdálenosti a nastavení, při kterých nedochází k vinětaci, následující: 2 m při nastavení zoomu do pozice 25 mm a 1 m při nastavení zoomu do pozice 28 mm; k vinětaci nedochází při nastavení zoomu do pozice 35 mm nebo vyšší.

Rejstřík

Symboly

 (Režim Auto)	34
 (Režim Auto (vypnutý blesk))	34
SCENE (Motivové programy)	41
EFFECTS (Speciální efekty)	46
 (Portrét)	42
 (Krajina)	42
 (Děti)	42
 (Sporty)	42
 (Makro)	43
 (Noční portrét)	43
 (Noční krajina)	43
 (Párty/interiér)	43
 (Pláž/sníh)	44
 (Západ slunce)	44
 (Úsvit/soumrak)	44
 (Portrét zvířat)	44
 (Světlo svíčky)	45
 (Kvetoucí příroda)	45
 (Podzimní barvy)	45
 (Jídlo)	45
 (Noční vidění)	47
 (Barevná skica)	47, 50
 (Efekt miniatury)	48, 51
 (Selektivní barva)	48, 52
 (Silueta)	48
 (High-key)	49
 (Low-key)	49
P (Programová automatika)	89
S (Clonová automatika)	90
A (Časová automatika)	91
M (Manuální expoziční režim)	93
U1/U2	99
S (Jednotlivé snímky)	103
CL (Pomalé sériové snímání)	103, 338
CH (Rychlé sériové snímání)	103
Q (Tichá expozice)	103
Qc (Tiché sériové snímání)	103
 (Samospoušť)	103, 106
MUP (Předsklopení zrcadla)	104, 109
 (Zaostřování s detekcí tváří)	58
 (Velkoplošná zaostřovací pole)	58
 (Standardní zaostřovací pole)	58
 (Sledování objektu)	58
 (Matrix)	139, 335
 (Integrovaná měření se zdůrazněným středem)	139, 335
 (Bodové měření)	139
 (Měření orientované na nejvyšší jasy)	139
AUTO (Automatická aktivace blesku)	181
 (Redukce efektu červených očí)	181, 183
SLOW (Synchronizace s dlouhými časy)	181, 183
REAR (Synchronizace na druhou lamelu)	183
 (Korekce expozice)	143
 (Korekce zábleskové expozice)	188
 (Flexibilní program)	89
Tlačítko  (Živý náhled)	54, 66
Tlačítko 	16, 61, 71, 198, 245, 396
Tlačítko  (informace)	12, 64, 75
Spínač 	5, 342
WB (Vyvážení bílé barvy)	145, 321
PRE (Manuální nastavení)	145, 155
BKT (Bracketing)	202
 (Indikace zaostření)	36, 129, 133
 (Vyrovnávací paměť)	105
 (Indikace připravenosti k záblesku)	40
Číslo	
1,2x (30 x 20) 1.2x	110, 111
12 bitů	117
14 bitů	117
3D sledování objektu	124, 125, 126
A	
Active D-Lighting	175, 212
Adobe RGB	314
AF	57–59, 120–130
AF-A	121
AF-C	121, 326
AF-F	57
AF-S	57, 121, 327

Aktivita dálk. ovládání (ML-L3)	337
Automat. regulace citl. ISO	136, 322
Automatická aktivace blesku	181
Automatická korekce zkraslení	316
Automatická volba formátu DX	111
Automatická volba režimu činnosti automatického zaostřování	121
Automatická volba zaostřovacích polí 124, 126	
Automatická vysoce rychlá FP synchronizace blesku	345, 346
Automatické otáčení snímků	382
Automatické zaostřování 57–59, 120–130	
Automaticky (Vyvážení bílé barvy)	145
Autorské právo	252, 385

B

Barevná skica	47, 50, 414
Barevná teplota	145, 147, 152
Barevný prostor	314
Baterie	25, 26, 30, 383, 487
Baterie hodin	15
Battery pack	343, 344, 367, 383, 441
Bez paměťové karty?	365
Bezdrátová síť	269, 281, 442
Bezdrátové dálkové ovládání	197, 368
Bezdrátové síťové rozhraní	269, 442
Bezdrátové komprimované (Typ)	117
Bitová hloubka NEF (RAW)	117
Blesk	40, 180, 181, 188, 190, 345, 433
Blesk (Vyvážení bílé barvy)	145
Blokování zaostření	129
Blokování zábleskové expozice	190
Bodové měření	139
Bodové vyvážení bílé barvy	159
Bracketing	202, 353
Bracketing ADL	212, 353
Bracketing vyváž. bílé barvy (Nastavení bracketingu)	208, 353
Bulb	93, 95

C

Camera Control Pro 2	444
Capture NX-D	116, 268, 378, 384
CEC	278, 280

Citlivost	134, 136, 322
Citlivost ISO	134, 136, 322
Citlivost mikrofonu	71, 320
Cílové umístění	72, 319
Clona	91–93
Clonová automatika	90
clonové číslo	89, 92, 431
CLS	433

Č

Čas	28, 381
Čas záv. pro práci s bleskem	185, 346
Čas závěrky	90, 93
Časosběrné snímání	229
Časovač	106, 222
Časovač pohotovost. režimu	39, 239, 336
Časová automatika	91
Časové pásmo	381
Časové pásmo a datum	381
Časový údaj (PictBridge)	272
Černobílé (Monochromatické)	400
Čištění obrazového snímače	448

D

Data o poloze	239, 253
Data objektivu bez CPU	235
Datum a čas	28, 381
Dálk. ovl. s předsklop. zrcadla (Dálkové ovládání (ML-L3))	193
Dálkové ovl. s rychlou reakcí (Dálkové ovládání (ML-L3))	193
Dálkové ovládání	193, 444
Dálkové ovládání (ML-L3)	193
Dálkové ovládání se zpožděním (Dálkové ovládání (ML-L3))	193
DCF	488
Detekce tváří	335
Digital Print Order Format (DPOF)	274, 275, 488
D-Lighting	397
Dostupná nastavení	460
DPOF	274, 275, 488
Dvoutlačítkový reset	199
DX (24 × 16) 1.5×	76, 110, 111

Dynamická volba zaostřovacích polí ... 123,
126, 329

E

Efekt miniatURY 48, 51, 416
Elektronický dálkoměr 133
Ethernet 269, 442
Exif 488
Expozice 139–144
Expozice (Nastavení bracketingu) 202, 353
Expozice a záblesková expozice
(Nastavení bracketingu) 202, 353
Expoziční bracketing 202, 353
Expoziční křivka programové automatiky .
462
Expoziční paměť 141
Expozimetr 39, 336
Externí mikrofon 73

F

Filtr typu hvězda (Filtrové efekty) 401
Filtr zesilující červenou (Filtrové efekty)
401
Filtr zesilující modrou (Filtrové efekty) .401
Filtr zesilující zelenou (Filtrové efekty) .401
Filtrové efekty 169, 401
Flexibilní program 89
Formát data 381
Formát DX 110
Formát FX 110
Formátování paměťové karty 375
Fotografické informace 251
Frekvenční charakteristika 71, 320
Funkce tl. hloubky ostrosti 361, 372
Funkce tlač.  na MB-D16 367
Funkce tlač. Fn na dálk. ovl. (WR) 368
Funkce tlačítka AE-L/AF-L 361, 373
Funkce tlačítka Fn 356, 370
Funkce tlačítka spouště 373
Funkce tlačítka záznamu videos 366
FX (36 × 24) 1.0x 110, 111

G

GPS 239, 253

H

H.264 484
HDMI 65, 78, 277, 488
HDMI-CEC 278, 280
Hi (Citlivost) 135
Histogram 64, 249, 250, 355
Hlasitost 80, 309
Hlasitost sluchátek 72
Hledáček 10, 29, 443, 478
Hloubka ostrosti 92
Hodiny 381

Ch

Chytré zařízení 281

I

Index print 274
Indexování 70, 80, 370, 372
Indikace expozice 63, 94
Indikace připravenosti k záblesku. 40, 191,
438
Indikace zaostření 36, 129, 133
Informace 12, 246
Informace o baterii 383
Informace o snímku 246, 302
Informace pro přehrávání 246, 302
Integrovaná měření se zdůrazněným
středem 139, 335
Interval mezi snímky (Prezentace) 308
Intervalové snímání 222
ISO jednoduše 341
i-TTL 184, 185, 348

J

Jas monitoru 62, 72, 376
Jazyk (Language) 381
Jednorázové zaostření 57, 121, 327
Jednotlivá zaostřovací pole 123, 126
Jednotlivé snímky 103
Jemné doladění AF 389
Jemné doladění expozice 336
Jemné vyvážení bílé barvy 149
JPEG 115
JPEG Jemný 115

JPEG Normální.....	115
JPEG Základní	115

K

Kabel USB.....	266
Kabelová spoušť	95, 443
Kapacita paměťových karet.....	492
Komentář ke snímku	384
Kompatibilní objektivy	426
Komprese JPEG	117
Komprimované (Typ).....	117
Komunikační jednotka	269, 442
Konektor HDMI	2
Konektor pro externí mikrofon	2
Konektor pro připojení příslušenství	443
Konektor pro připojení síťového zdroje.....	441, 445
Kontakty CPU.....	429
Kontinuální zaostřování.....	121, 326
Kontrola expozice	55, 62
Kontrola snímků	234, 242, 307
Kontrolní panel	8
Kopírování snímků.....	303
Kor. exp. při použití blesku	353
Korekce efektu červených očí.....	398
Korekce expozice	143
Korekce perspektivy.....	415
Korekce vinětace	315
Korekce zábleskové expozice	188
Korekce zkreslení.....	412
Krajina (Předvolby Picture Control).....	165
Krok citlivosti ISO.....	333
Krok nastavení expozice (EV)	333
Krytka okuláru hledáčku	107
Krytka těla	3, 442
Kvalita obrazu	115
Kvalita videa	71, 320
Kyanotypie (Monochromatické).....	400

L

L (velký (L))	77, 118
LAN.....	442
Letní čas.....	381
Lo (Citlivost)	135

M

M (střední (M))	77, 118
Manuální.....	132
Manuální (Zábl. režim vestav. blesku).....	347
Manuální expoziční režim	93
Manuální nastavení (Vyvážení bílé barvy).....	145, 155
Manuální zaostřování	60, 132, 329
Max. počet snímků série	339
Mazání snímků	38, 258
MB-D16	343, 344, 367, 383, 441
Menu fotografování	310
Menu fotografování a menu videosekvencí.....	310, 318
Menu nastavení	374
Menu přehrávání.....	300
Menu retušování.....	245, 393
Menu videosekvencí	318
Měření expozice	139
Měření Matrix.....	139, 335
Měřicí předzáblesky.....	185, 191
Mikrofon	73
Mired.....	151
Modelovací záblesk	353
Moje menu.....	421
Monitor	17, 37, 54, 241, 376
Monochromatické.....	165, 400
Motivové programy.....	41
Motor. nast. clony multif. voličem.....	72
Motorické nastavení clony.....	72, 73, 370, 372
Možnosti tisku (menu PictBridge [Nastavení])	272
Možnosti zobraz. pro přehráv.....	302

N

Nabíjení baterie	25
Namáčknutí tlačítka spouště do poloviny..	36
Nast. hodiny pom. satel.	239
Nastavení bracketingu	353
Nastavení citl. ISO pro videosekv.	322
Nastavení citlivosti ISO	136, 322
Náklon nahoru a dolů	388
Nápověda.....	21
NEF (RAW)	115, 117, 313, 406

Nejdelší čas závěrky	137
Nejmenší zaclonění	187
Největší zaclonění	33, 88
Nejvyšší citlivost	137, 322
Nejvyšší jasy	248
Nepřetržité zaostřování	57
Neutrální (Předvolby Picture Control) ..	165
Nikon Transfer 2	267

O

Objektiv	27, 33, 235, 389, 426
Objektiv bez CPU	235, 427, 431
Objektiv s vestavěným CPU	33, 426
Objektiv typu D	426, 429
Objektiv typu E	426, 429
Objektiv typu G	426, 429
Obnovení výchozích nastavení....	199, 292, 311, 318, 326
Obrazové pole	76, 77, 110, 113, 118
Obrazovka informací	12, 64, 75, 341
Obrazový úhel	111, 432
Obrácení indikací	366
Odebrání položek (Moje menu)	423
Ohnisková vzdálenost	237, 432
Ochrana snímků	257
Okraj	272
Okulár hledáčku	107
Omalovánky	413
Opožděné spuštění závěrky	339
Optimální kvalita (Komprese JPEG)	117
Oříznutí snímků	399
Oříznutí snímků (menu PictBridge [Nastavení])	272
Oříznutí videosekvencí	81
Osvětlení LCD panelu	5, 342
Osvětlení zaostřovacích polí	329
Osvětlení zaostřovacích polí	329
Oteplující filtr (Filtrové efekty)	401
Otočení na výšku	308
Ovládání zařízení (HDMI)	278

P

Paměťová karta	26, 31, 119, 375, 491, 492
Paměťová karta SD	26, 31, 119, 491, 492
Paměťová karta ve Slotu 2	119

PictBridge	271, 488
Pípnutí	338
Ploché (Předvolby Picture Control)	165
Po vymazání	307
Počet kopií (menu PictBridge [Nastavení]) ..	272
Počet snímků	494
Počet zaostřovacích polí	330
Počítač	262
Podsvícení	5, 342
Pojmenování souborů	313
Pokročilý (HDMI)	279
Pomalé sériové snímání	103, 338
Poměr stran	76, 399
Pomocná mřížka	64, 75
Pomocné světlo AF	332, 439
Porovnání snímků vedle sebe	419
Portrét (Předvolby Picture Control)	165
Pořadí bracketingu	354
Pořadí čísel souborů	340
Pořadí použití baterií	344
Poslední nastavení	425
Pracovní rozsah blesku	187
Prediktivní zaostřování	122
Prezentace	308
Priorita velikosti (Komprese JPEG)	117
Programová automatika	89
Proch. snímků pom. přík. voličem	364
Prolínání snímků	403
Předsklopení zrcadla	104, 109
Předvolby Picture Control	165, 167, 321
Přehled	254
Přehrávaná složka	300
Přehrávání	37, 241
Přehrávání jednotlivých snímků	241
Přehrávání náhledů snímků	243, 355
Přehrávání podle kalendáře	244
Přenos pomocí Eye-Fi	391
Přep. zaostř. polí dokola	330
Přeplnění (Paměťová karta ve Slotu 2) ..	119
Přidání položek (Moje menu)	421
Připojení k síti	284
Přímé sluneční světlo (Vyvážení bílé barvy)	145
Příslušenství	441

Q

Qc (tiché sériové snímání).....103

R

RAW Slot 1 - JPEG Slot 2 (Paměťová karta ve Slotu 2)119

Redukce blikání obrazu.....380

Redukce efektu červených očí.....181, 183

Redukce hluku větru 72, 321

Redukce šumu pro dlouhé exp.317

Redukce šumu pro vys. ISO317

Ref. snímek pro odstr. prachu.....378

Reproduktor4

Reset 199, 311, 318, 326

Reset menu fotografování311

Reset menu videosekvencí.....318

Reset uživatel. nastavení101

Reset uživatelských funkcí326

Režim automatického zaostřování57

Režim činnosti zaostřovacích polí..... 58

Režim Řídicí jednotka348

Režimy automatického zaostřování121

Režimy činnosti zaostřovacích polí.....123

Režimy sériového snímání103

RGB249, 314

Rybí oko413

Rychlé sériové snímání.....103

Rychlé vylepšení411

S

S (malý S)..... 77, 118

Samospoušť 103, 106, 337

Sejmutí objektivu z fotoaparátu 33

Selektivní barva..... 48, 52, 417

Seřazení položek (Moje menu).....424

Sépiové (Monochromatické).....400

Série219, 339, 357

Síť269, 374

Síťový zdroj.....441, 445

Sklopení zrcadla pro čištění.....451

Skrytí snímků301

Skupinová volba zaostřovacích polí.... 124, 329

Skylight filtr (Filtrové efekty)401

Sledování objektu.....58, 122, 328

Sledování objektu s blokadí.....328

Slot.....31, 119, 245, 319

Slot a složka pro přehrávání245

Složka pro ukládání311

Sluchátka 73

Snadná korekce expozice334

Snímací režim7, 103

Speciální efekty46

Splňované standardy392, 489

Správa předv. Picture Control.....170

sRGB314

SSID286

Standardní (Předvolby Picture Control) 165

Standardní i-TTL záblesk pro digitální jednooké zrcadlovky 185, 435

Standardní zaostřovací pole..... 58

Stativ3

Stisknutí tlačítka spouště až na doraz.... 36

Stín (Vyvážení bílé barvy)145

Stroboskopický záblesk. režim347

Světelnost430, 439

Synchroniz. čas pro blesk 345, 346, 479

Synchronizace na druhou lamelu.....183

Synchronizace na první lamelu.....183

Synchronizace s dlouhými časy 181, 183

Systém kreativního osvětlení.....433

T

Televizor277

Tichá expozice.....103

Tisk.....271

Tisk (DPOF).....274

Tisková objednávka (DPOF).....275

Tlačítka AE-L/AF-L 129, 141, 361, 373

Tlačítka aretace voliče expozičních režimů 6

Tlačítka aretace voliče snímacích režimů7, 103

Tlačítka Fn..... 114, 356, 370

Tlačítka kontroly hloubky ostrosti 92, 361, 372

Tlačítka OK.....354

Tlačítka Pw 70, 92, 353, 361, 372

Tlačítka režimů automatického zaostřování 57, 59, 121, 125

Tlačítko spouště.....	36, 129, 141, 336, 373
Tlačítko spouště jako AE-L.....	336
Tlačítko WPS.....	284
Tlačítko záznamu videosekvence...	68, 366
Tónování	168, 170
Typ baterie v MB-D16	343
Typ obrazových dat (Prezentace).....	308

U

Uložení nastavení fotoaparátu.....	386
Uložení polí podle orientace.....	331
Uložení uživatel. nastavení.....	99
Uložení/načtení nastavení.....	386
Uložit vybraný snímek.....	81, 86
Upevňovací bajonet.....	3, 133
UT-1	269, 442
UTC	240, 253
Uvolnit tlač. a použít volič.....	365
Uživ. nastavení ovladačů.....	363
Uživatelská nastavení	99
Uživatelské funkce.....	323

Ú

Úprava videosekvencí	81, 245
----------------------------	---------

V

Varovná indikace blesku.....	339
Vel. obrazu/snímání frekv.....	71, 319
Velikost	77, 118
Velikost obrazu	118, 432
Velikost stránky.....	272
Velkoplošná zaostřovací pole.....	58
Verze firmwaru.....	392
Vestav. blesk	40
Vestavěné pom. světlo AF.....	332
Vestavěný blesk	180
Videosekvence.....	66, 370–373
ViewNX 2	262, 314
Virtuální horizont	64, 75, 359, 388
Vícenásobná expozice.....	216
Volba obrazového pole..	71, 111, 113, 360, 362, 366
Volič dioptrické korekce hledáčku.	29, 443
Volič expozičních režimů	6
Volič snímacích režimů	7, 103

Volič zaostřovacích režimů	57, 120
Volič živého náhledu.....	54, 66
Volitelný blesk	348, 433
Vybrat datum.....	261, 274, 301
Vybrat počát./koncový bod.....	81
Vybrat pro tisk	274
Vymazání aktuálního snímku.....	38, 258
Vymazání všech snímků.....	260
Vymazání vybraných snímků	260
Vyrovnání	411
Vyrovnávací paměť.....	105
Vysoké rozlišení	277, 488
Vysoký dynamický rozsah (HDR)	177
Vyvážení barev	402
Vyvážení barev monitoru	377
Vyvážení bílé barvy.....	145, 208, 321
Výběr barevné teploty (Vyvážení bílé barvy).....	145, 152
Výběr k odesl. na chytré zař./zrušení....	245, 289
Výdrž baterie.....	494
Výchozí nastavení .	199, 292, 311, 318, 326
Výklopný monitor	17
Výstupní rozlišení (HDMI).....	278

W

WB.....	145, 208, 321
Wi-Fi.....	281
Wireless Mobile Utility.....	281, 282, 283
WT-5.....	269, 442

Z

Zadání kódu PIN pro WPS	285
Zahájit tisk (PictBridge)	273, 275
Zaostření hledáčku.....	29, 443
Zaostřovací kroužek objektivu	60, 132
Zaostřovací matnice.....	479
Zaostřovací pole.....	58, 123, 127, 133, 329, 330, 331
Zaostřovací režim.....	57, 121
Zaostřování s detekcí tváří.....	58
Zataženo (Vyvážení bílé barvy)	145
Zábl. režim vestav. blesku	347
Záblesková expozice (Nastavení bracketingu).....	202, 353

Zábleskové režimy	181, 183
Zábleskový bracketing	202, 353
Záloha (Paměťová karta ve slotu 2)	119
Zářivkové světlo (Vyvážení bílé barvy)	145
Záznam ve formátu NEF (RAW)	117
Změkčovací filtr (Filtrové efekty)	402
Změna velikosti snímku	408
Značka obrazové roviny	133
Značky oblasti činnosti automatického zaostřování	10, 29, 247
Zobraz. mřížky v hledáčku	341
Zobrazení nejvyšších jasů	72
Zobrazit SSID	287
Zpožd. pro vypn. monitoru	337
Zpracování snímků NEF (RAW)	406
Zrcadlo	109, 193, 451
Zvětšení výřezu snímku	255

Ž

Žárovkové světlo (Vyvážení bílé barvy)	145
Živé (Předvolby Picture Control)	165
Živý náhled	54–65, 66–78
Živý náhled pro statické snímky	54
Živý náhled pro videosekvence	66, 370– 373

Záruční podmínky - Evropský záruční list společnosti Nikon

Vážený zákazník, vážená zákaznice společnosti Nikon, děkujeme vám za zakoupení výrobku společnosti Nikon. V případě, že váš výrobek Nikon bude vyžadovat záruční opravu, kontaktujte prodejce, u kterého jste jej zakoupil(a), nebo kontaktujte některou z poboček autorizované servisní sítě Nikon v prodejním regionu společnosti Nikon Europe BV (Evropa/Afrika a Rusko).

Abyste se vyhnul(a) zbytečným nepříjemnostem, doporučujeme vám přečíst si před kontaktováním prodejce nebo autorizovaného servisu pečlivě návody k obsluze.

Na výrobky společnosti Nikon se vztahuje záruka týkající se veškerých výrobních vad, platná jeden rok od data zakoupení výrobku. Vykáže-li zakoupený výrobek v tomto časovém intervalu závadu v důsledku použití vadného materiálu nebo chyby ve výrobním procesu, bude naší autorizovanou servisní sítí v prodejním regionu společnosti Nikon Europe BV při dodržení níže uvedených podmínek zdarma (bez účtování nákladů na práci a materiál) opraven tak, aby splňoval původní specifikace. Společnost Nikon si vyhrazuje právo provést dle vlastního uvážení opravu nebo výměnu výrobku.

1. Tato záruka je poskytována pouze při doložení vyplněného záručního listu a originálu prodejního dokladu obsahujícího datum zakoupení výrobku, typ výrobku a jméno prodejce spolu s výrobkem. Společnost Nikon si vyhrazuje právo odmítnout provedení záruční opravy zdarma v případě, že nelze doložit výše uvedené dokumenty, nebo v případě, že tyto dokumenty obsahují nekompletní informace resp. jsou nečitelné.

2. Tato záruka se nevztahuje na:

- nutnou údržbu a opravy nebo výměny součástí prováděné v důsledku používání a opotřebení výrobku.
- modifikace a aktualizace výrobku oproti jeho stavu při zakoupení, popsaného v návodu k obsluze, s výjimkou předchozího písemného souhlasu společnosti Nikon.
- náklady na dopravu a veškerá rizika při dopravě, související přímo anebo nepřímo se záruční opravou výrobku.
- veškeré škody vzniklé v důsledku změn a dalších úprav výrobku prováděných bez předchozího písemného souhlasu společnosti Nikon pro splnění místních nebo národních technických norem platných v jiné zemi, než pro kterou byl výrobek původně určen a/nebo zhotoven.

3. Záruční plnění nebude poskytnuto rovněž v případě:

- poškození výrobku chybným použitím včetně, ale nikoli výhradně, použití výrobku k jinému než určenému účelu a v rozporu s údaji v návodu k obsluze týkajícími se správného použití a údržby výrobku a/nebo v případě instalace a použití výrobku v rozporu s bezpečnostními standardy platnými v zemi použití výrobku.
- poškození výrobku v důsledku nehody včetně, ale nikoli výhradně, poškození bleskem, vodou, ohněm a chybným nebo nedbalým použitím.
- úpravy, poškození, nečitelnosti nebo úplné absence modelového nebo výrobního čísla výrobku.
- poškození v důsledku oprav a úprav prováděných neautorizovanými organizacemi nebo osobami.
- poškození veškerých systémů, ve kterých je výrobek zabudován nebo se kterými je používán.

4. Tato záruka neovlivňuje zákonná práva uživatele, přiznaná na základě platných národních zákonů, ani práva uživatele ve vztahu k prodeji, nabytá na základě jejich společné obchodní transakce týkající se zakoupení výrobku.

Upozornění: Přehled veškerých autorizovaných servisních poboček Nikon je k dispozici online prostřednictvím tohoto odkazu
(URL = <http://www.europe-nikon.com/service/>).

Reprodukce této příručky, celé či její části, v jakékoli formě (kromě stručných citací v recenzích nebo článcích) bez předchozího písemného svolení společnosti NIKON CORPORATION je zakázána.

NIKON CORPORATION

© 2014 Nikon Corporation



SB4H01(1L)
6MB2551L-01