



**M-21 RD/ M-28 RD**  
**Přenosné rádio s CD přehrávačem**



**Návod k použití**

**Přečtěte si pozorně tento návod před použitím přístroje.**

## POPIS OVLÁDACÍCH PRVKŮ

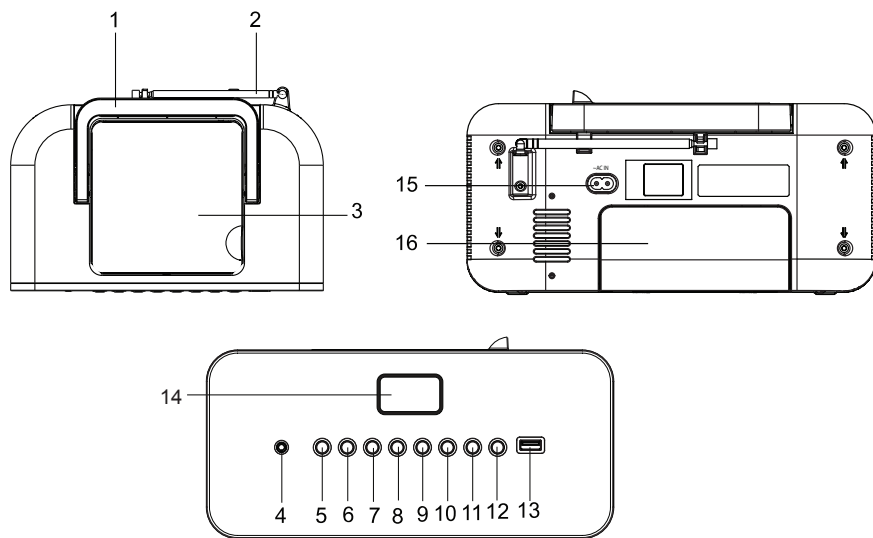

- |  |  |
|--|--|
| <ol style="list-style-type: none"> <li>1. Madlo k přenášení</li> <li>2. Teleskopická anténa</li> <li>3. Kryt prostoru pro CD</li> <li>4. Konektor LINE IN</li> <li>5. Tlačítko SOURCE </li> <li>6. Tlačítko PROGRAM </li> <li>7. : tlačítko přehrávání/pozastavení</li> <li>8. Tlačítko  (M)  (paměť/pozastavení </li> </ol> | <ol style="list-style-type: none"> <li>9. Tlačítko  přeskočení - / ladění -</li> <li>10. Tlačítko  přeskočení + / ladění +</li> <li>11. Tlačítko snížení hlasitosti </li> <li>12. Tlačítko zvýšení hlasitosti </li> <li>13. USB port (pouze u M-28RD)</li> <li>14. LCD displej</li> <li>15. Konektor AC vstupu (~ AC IN)</li> <li>16. Prostor pro baterie a AC přívodní kabel</li> </ol> |
|--|--|

## NAPÁJENÍ

Toto zařízení funguje s AC (230 V ~ 50 Hz) nebo DC9 V (UM-2 1.5 V x 6) napájením.

### NAPÁJENÍ Z ELEKTRICKÉ SÍTĚ:

- Připojte AC přívodní kabel k síťové zásuvce v domácnosti a zapněte napájení. Ujistěte se, zda napětí v elektrické síti odpovídá hodnotám na výrobním štítku.
- Pokud zařízení nepoužíváte, odpojte zástrčku od síťové zásuvky.

### NAPÁJENÍ Z BATERIÍ:

Otevřete prostor pro baterie na spodní straně a vložte 6 ks (rozměr C/ UM2) baterií (nedodávané), dbejte na správnou polaritu, pak zavřete kryt. K přepnutí napájení z elektrické sítě na baterie odpojte přívodní kabel od síťové zásuvky a pak od zařízení.

### Baterie je nutné vyměnit, když:

Se sníží hlasitost nebo je zvuk během provozu zkreslený.

### Poznámky o bateriích

- Nekombinujte různé typy baterií nebo staré baterie s novými.
- Baterie nikdy nenabíjejte, nevystavujte nadměrnému teplu ani je nerozebírejte.
- Baterie nevystavujte nadměrnému teplu jako je sluneční záření, oheň apod.
- Při likvidaci starých baterií dbejte na životní prostředí.

POZNÁMKA: abyste zabránili vytečení, baterie vždy vyjměte, pokud nebudete zařízení delší dobu používat.









## AUDIO OVLADAČE

Stiskněte tlačítko SOURCE k zapnutí zařízení.

Když je zařízení zapnuté, stisknutím SOURCE zvolte různé zdroje: FM RADIO, MW RADIO, CD, USB, LINE IN (AUX IN).  
(Možnost: použití USB je dostupné pouze na M-28RD.)

## POSLOUCHÁNÍ RÁDIA

### MANUÁLNÍ HLEDÁNÍ



1. Stisknutím tlačítka  zvolte FM nebo MW pásmo.
  2. Zvolte požadovanou rozhlasovou stanici tlačítky  nebo .
  3. Hlasitost nastavte tlačítky  (snížení hlasitosti -) nebo  (zvýšení hlasitosti) na požadovanou úroveň.
- Poznámka: během manuálního hledání v FM režimu dvakrát stiskněte  nebo  pro +/- 0.1 krok, například, když je rozhlasová stanice na 100.2, pokud chcete přeskocit na 100.3, stiskněte dvakrát .

### Zlepšení rozhlasového příjmu:

FM: roztáhněte FM anténu.

MW: otáčejte zařízením horizontálně pro optimální příjem.





### AUTOMATICKÉ HLEDÁNÍ

Stiskněte a podržte  nebo  na přibližně 2 sekundy k spuštění vyhledávání ve zvoleném směru. Automatické vyhledávání vyhledá nejsilnější stanice. Stanice se slabým signálem můžete naladit manuálně.

### Poznámka:

1. Během vyhledávání se zvuk automaticky ztlumí.
2. Pokud je zařízení v režimu rádia, LCD zobrazí AM. (na balení se MW používá namísto AM)



### ULOŽENÍ STANIC POD PŘEDVOLBY

1. Zvolte rozhlasovou stanici buď manuálním nebo automatickým hledáním.
2. Stiskněte jednu tlačítko  ■, pak začne blikat číslo předvolby „P01“ na displej několik sekund.
3. Tlačítky  nebo  zvolte číslo předvolby.
4. Opětovným stisknutím  ■ uložte rozhlasovou stanici na požadovanou předvolbu.
5. Opakujte kroky 1-4 k uložení dalších stanic.



### Poznámka:

Pokud uložíte rozhlasovou stanici na již obsazenou předvolbu, předem uložená stanice se automaticky vymaže.

### Poslouchání předvoleb stanic

Stisknutím tlačítka   zvolte předvolbu stanice.

## POSLOUCHÁNÍ DISKU

1. Stisknutím tlačítka  zapněte zařízení.
2. Otevřete prostor pro CD.
3. Vložte CD potíštěnou stranou do prostoru pro CD a zavřete kryt CD.
4. Stisknutím tlačítka  zvolte funkci CD.
5. Po několika sekundách se zobrazí celkový počet skladeb a ikona „CD“ na displeji.

K:

|                            |               |
|----------------------------|---------------|
| Zastavení přehrávání       | ■             |
| Pozastavení přehrávání     | ▶             |
| Pokračování po pozastavení | ▶             |
| Vyhledávání vpřed a vzad   | podržte ◀◀/▶▶ |
| Přeskočení skladeb         | ◀◀/▶▶         |

### ZÁVADA DISKU



Poznámka: pokud je disk znečištěný, poškozený nebo nečitelný, nebo pokud vložíte disk nesprávně, na displeji se zobrazí „NO“. Pokud se tak stane, vyčistěte disk, vložte disk správně nebo zkuste jiný disk.

## OPAKOVANÉ PŘEHŘÁVÁNÍ

Opakovaným stisknutím tlačítka   zvolte z: Repeat 1 (opakování 1), REPEAT ALL (opakování všech), REPEAT FOLDER (opakování adresáře).

(Možnost: Opakování adresáře je dostupné jen pro M-28RD.)

### Zrušení opakovaného přehrávání

Opakovaně stiskněte tlačítko  , dokud nezmizí indikátor opakování. Funkce opakovaného přehrávání se zruší také po otevření krytu CD nebo vypnutí zařízení.

# Obsah je uzamčen

**Dokončete, prosím, proces objednávky.**

**Následně budete mít přístup k celému dokumentu.**



**Proč je dokument uzamčen? Nahněvat Vás rozhodně nechceme. Jsou k tomu dva hlavní důvody:**

- 1) Vytvořit a udržovat obsáhlou databázi návodů stojí nejen spoustu úsilí a času, ale i finanční prostředky. Dělali byste to Vy zadarmo? Ne\*. Zakoupením této služby obdržíte úplný návod a podpoříte provoz a rozvoj našich stránek. Třeba se Vám to bude ještě někdy hodit.

*\*) Možná zpočátku ano. Ale vězte, že dotovat to dlouhodobě nelze. A rozhodně na tom nezbohatneme.*

- 2) Pak jsou tady „roboti“, kteří se přiživují na naší práci a „vysávají“ výsledky našeho úsilí pro svůj prospěch. Tímto krokem se jim to snažíme překazit.

A pokud nemáte zájem, respektujeme to. Urgujte svého prodejce. A když neuspějete, rádi Vás uvidíme!