

NEX Pro

O'Yeet US

návod k použití

BEZPEČNOST PŘEDEVŠÍM

TYTO POKYNY SI UCHOVEJTE

Snažili jsme se, aby byl přístroj NEX Pro co nejbezpečnější. Jedná se o pokročilý mechanický nástroj s elektronickými součástkami. Pokud přístroj NEX Pro včetně příslušenství není správně udržován, hrozí riziko požáru, elektrického zkratu nebo zranění při používání přístroje. Následující pokyny je třeba dodržet za všech okolností:

POUŽÍVEJTE POUZE PODLE POKYŇŮ.

Přístroj NEX Pro používejte výhradně tak, jak je uvedeno v tomto návodu k použití. Používejte pouze příslušenství a náhradní díly, které jsou pro přístroj NEX Pro doporučeny. Neprovádějte žádnou jinou údržbu, než jaká je u přístroje NEX Pro uvedena.

NENÍ URČENO PRO DĚTI.

Přístroj NEX Pro a nabíječ k němu nejsou určeny pro děti a pro osoby s omezenými fyzickými, smyslovými a rozhodovacími schopnostmi nebo s nedostatkem zkušeností a znalostí, pokud nejsou pod dozorem zodpovědné osoby. Nedovolte, aby byl přístroj NEX Pro používán jako hračka. Je-li přístroj používán v blízkosti dětí, je třeba dbát zvýšené opatrnosti. Děti musí mít být pod dohledem, aby si s přístrojem NEX Pro a s jeho nabíječem nehrály.

OMEZTE RIZIKO ZRANĚNÍ.

Přístroj O'Yeet NEX pro nabíjejte výhradně prostřednictvím dodávaného nabíjecího kabelu. Jiné nabíjecí kabely mohou způsobit zranění či škody na majetku. Nepřipojujte přístroj NEX Pro do elektrické zásuvky, ani k cigaretovému zapalovači. Mohlo by dojít k trvalému poškození vestavěného akumulátoru.

MÍSTA PRO NABÍJENÍ.

Přístroj NEX Pro musí být nabíjen v dobře větraných, suchých vnitřních prostorách. Nenabíjejte přístroj NEX Pro venku, v koupelně nebo ve vzdálenost menší než 3,1 metru od vany či bazénu. Nepoužívejte přístroj NEX Pro a jeho nabíječ na mokřem povrchu a nevystavujte nabíječ vlhku, dešti a sněhu. Přístroj NEX Pro a nabíječ nepoužívejte v místech, kde existuje riziko výbuchu (plynné výpary, prach, hořlavé materiály). Mohou vznikat jiskry, které by mohly způsobit požár.

ODPOJTE NABÍJECÍ KABEL.

Tahejte za vidlici, nikoliv za kabel, abyste omezili riziko poškození elektrické vidlice a kabelu. Chraňte kabel před teplem, olejem a ostrými hranami. Nepoužívejte a nenabíjejte přístroj s vadným kabelem. Nenatahujte nabíjecí kabel a nevystavujte jej zátěži. Kabel uchovávejte mimo teplé povrchy. Nemanipulujte s nabíjecím kabelem, ani s přístrojem NEX Pro mokřými rukama.

Nepoužíváte-li nabíječ, odpojte jej od elektriny. Nabíječ odpojte ze zásuvky, nebudete-li jej delší dobu používat. Nabíjecí kabel musí být na takovém místě, aby se na něj nešlapalo, nezakopávalo se o něj a aby nebyl jinak namáhán. Pokud dojde k poškození nabíjecího kabelu, neprodleně jej vyměňte.

VENTILAČNÍ OTVORY MOTORU NECHÁVEJTE VOLNÉ.

Do ventilačních otvorů nekládejte žádné překážky. Nepoužívejte přístroj, má-li blokováno ventilační otvory. Ventilační otvory udržujte bez prachu, vláken, vlasů či jiných nečistot, které by omezovaly proudění vzduchu. K ventilátorům a pohyblivým částem nepřibližujte vlasy, volné oděvy a prsty.

NESPALUJTE A NEZAPALUJTE PŘÍSTROJ NEX Pro.

Mohlo by dojít k výbuchu akumulátoru, ke zranění osob a škodám na majetku. Při hoření akumulátoru vznikají jedovaté výpary a materiály.

NESTLAČUJTE, NESHAZUJTE A NEPOŠKOZUJTE NABÍJECÍ KABEL PŘÍSTROJE.

Nabíječ nepoužívejte, pokud byl vystaven úderu ostrým předmětem, upadl na zem, převrhl se či byl jinak poškozen. CHEMIKÁLIE Z AKUMULÁTORU MOHOU ZPŮSOBIT VÁŽNÉ POPÁLENINY. Vestavěný akumulátor nesmí nikdy přijít do kontaktu s pokožkou, očima a ústy. Pokud z poškozeného akumulátoru uniknou chemikálie, použijte k jejich likvidaci gumové nebo neoprenové rukavice. Jestliže je kapalinám z akumulátoru vystavena pokožka, omyjte ji mýdlem a vodou a opláchněte octem. Pokud došlo k zasažení očí chemikáliemi z akumulátoru, okamžitě je začněte vyplachovat proudem vody, pokračujte ve vyplachování po dobu 20 minut a vyhledejte lékařskou pomoc. Odstraňte a zlikvidujte znečištěné oděvy.

NEPOUŽÍVEJTE POD PŘIKRÝVKOU ČI POLŠTÁŘEM.

Docházelo by k nadměrnému zahřívání, mohl by vzniknout požár, elektrický zkrat či zranění.

SKLADOVÁNÍ PŘÍSTROJE NEX Pro.

Přístroj skladujte na chladném, suchém místě. Přístroj NEX Pro nabíjejte jen při teplotách ovzduší v rozmezí od 0 °C do 40 °C. Přístroj neskladujte tam, kde by teploty překračovaly 40 °C – například na přímém slunečním světle, ve vozidle, v kovovém přístřešku během léta apod.

NEROZEBÍREJTE.

Rozebírání a nesprávné složení přístroje může mít za následek elektrický zkrat, požár nebo únik chemikálií z akumulátoru. Pokud byl přístroj NEX Pro nebo jeho nabíječ demontován či nějaká část přístroje odstraněna, pozbývá platnosti záruka.

SLUŽBY.

Jestliže přístroj NEX Pro nepracuje správně, dostal ránu, byl upuštěn na zem, poškozen, ponechán ve venkovních prostorách nebo spadl do vody, nepoužívejte jej a obraťte se na firmu OYeeet s žádostí o opravu a služby prostřednictvím elektronické pošty help@oyeeet.com. Nesnažte se přístroj OYeeet NEX Pro opravovat či rozebírat, hrozí riziko elektrického zkratu a požáru.

NEPOUŽÍVEJTE PŘI KOUPÁNÍ, VE VANĚ NEBO V UMYVADLE.

Neumisťujte přístroj NEX Pro či jeho nabíječ tak, že by mohl spadnout do vany či umyvadla. Neumisťujte přístroj do vody a nenechte do něj natéct vodu či jiné kapaliny. Nesahejte na přístroj, který spadl do vody. Okamžitě jej vypněte ze zásuvky.

TEPLOTNÍ OMEZOVAČ.

Přístroj NEX Pro má automaticky teplotní omezovač, který přístroj vypne dřív, než dojde k jeho přehřátí a k požáru.

TECHNICKÉ ÚDAJE PŘÍSTROJE OYeeet NEX Pro

Typ:	MG-S1
Frekvence:	4 nastavitelné rychlosti + režim autorotace 1600–3500 ot./min.
Hloubka záběru:	12 mm
Maximální přitlačná síla:	>27,2 kg
Li-ion akumulátor:	16,8 V 4 x1650 mAh
Nabíjecí kabel:	USB pro stejnosměrný proud 5 V/1,5 A
Doba nepřetržité činnosti:	>4 hodiny při normální zátěži (pod 2,3 kg) >1 hodina při vysoké zátěži (2,3 – 5,4 kg)
Motor:	NEXPower™ QP38 by OYeeet Dynamic Lab, 3fázový, 14pólový se 3 senzory, neodymové magnety

SOUČÁSTI DODÁVKY

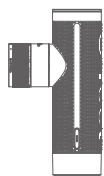

NEX Pro



nabíjecí
podstavec

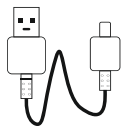

nabíjecí
kabel



cestovní
brašna

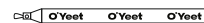

poutko
k brašně

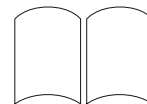

návod
k použití

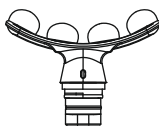

PROHNUTÁ S POLŠTÁŘKY



KOVOVÁ PLOCHÁ

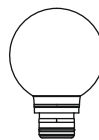

KULOVÁ



MĚKKÁ KULOVÁ

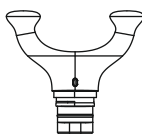

VIDLICOVÁ

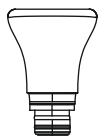

KLÍNOVÁ



KUŽELOVÁ



PROJEKTILOVÁ

SEZNÁMENÍ S PŘÍSTROJEM OYeet NEX Pro

špičková technologie
NEXPower QP38 Moto

dvojí hřídel 2.0

výměnná hlavice

rukojeť

vestavěný akumulátor
NEX 1650 mAh x 4

vypínač
4 nastavitelné rychlosti
+ režim autorotace s optimálním tlakem

krhový LED ukazatel tlakového senzoru
pro terapeutu a lékaře

nabíjecí konektor

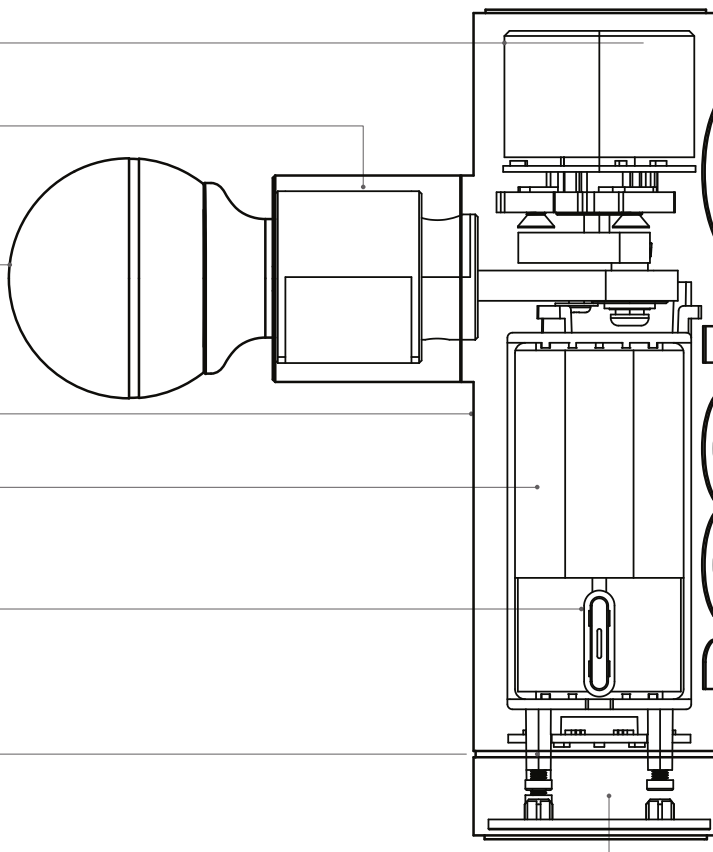

POUŽÍVÁNÍ PŘÍSTROJE OYeet NEX Pro

1. Přístroj NEX Pro zapnete pevným stiskem a přidržením vypínače.
 2. Stiskem vypínače zvýšíte rychlost, snížíte rychlost nebo zapnete autorotační režim.
Přístroj NEX Pro má 4 nastavení rychlosti a autorotační režim s rozsahem 1600–3500 ot./min.
* Je-li zapnutý autorotační režim, LED kontrolka začne žhnout.
 3. Signalizace kontrolky tlakového senzoru: Prstenec s kontrolkami informuje o úrovni přitlaku.
Žlutá: 0 ~ 3 kg
Oranžová: 3 ~ 6 kg
Červená: více než 6 kg
 4. Přístroj NEX Pro vypnete stiskem a přidržením vypínače po dobu, než dojde k jeho vypnutí.
- Poznámka: Před prvním použitím nechte přístroj NEX Pro nabíjet po dobu 6 hodin.

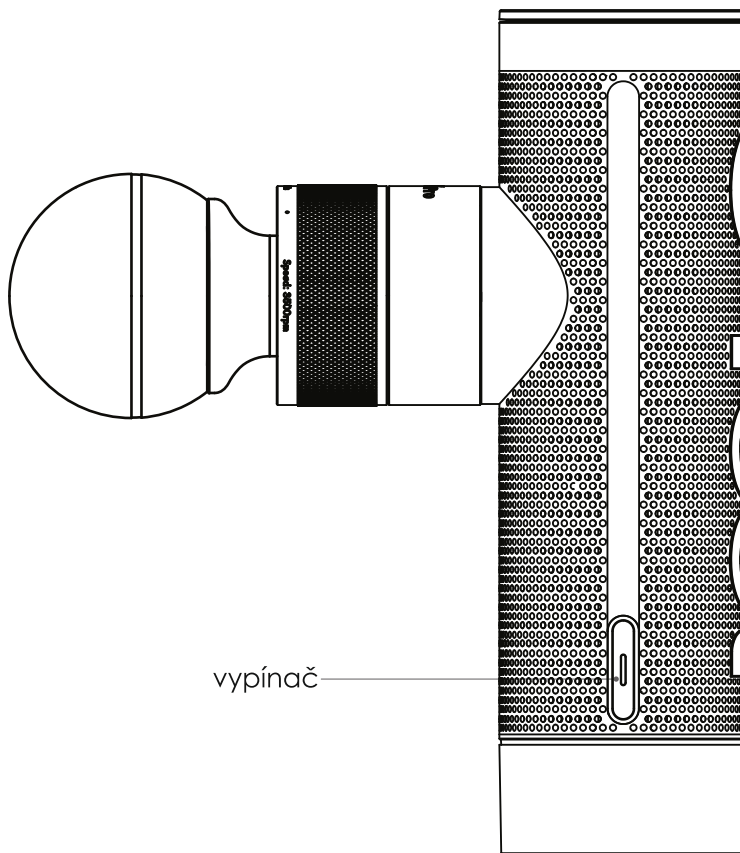

vypínač

Obsah je uzamčen

Dokončete, prosím, proces objednávky.

Následně budete mít přístup k celému dokumentu.



Proč je dokument uzamčen? Nahněvat Vás rozhodně nechceme. Jsou k tomu dva hlavní důvody:

- 1) Vytvořit a udržovat obsáhlou databázi návodů stojí nejen spoustu úsilí a času, ale i finanční prostředky. Dělali byste to Vy zadarmo? Ne*. Zakoupením této služby obdržíte úplný návod a podpoříte provoz a rozvoj našich stránek. Třeba se Vám to bude ještě někdy hodit.

**) Možná zpočátku ano. Ale vězte, že dotovat to dlouhodobě nelze. A rozhodně na tom nezbohatneme.*

- 2) Pak jsou tady „roboti“, kteří se přiživují na naší práci a „vysávají“ výsledky našeho úsilí pro svůj prospěch. Tímto krokem se jim to snažíme překazit.

A pokud nemáte zájem, respektujeme to. Urgujte svého prodejce. A když neuspějete, rádi Vás uvidíme!