

# SONOFF



## LBS L2/L2 Lite

Sonoff smart LED páska L2 -

2m, L2- 5m, L2Lite - 5m,

Návod k obsluze

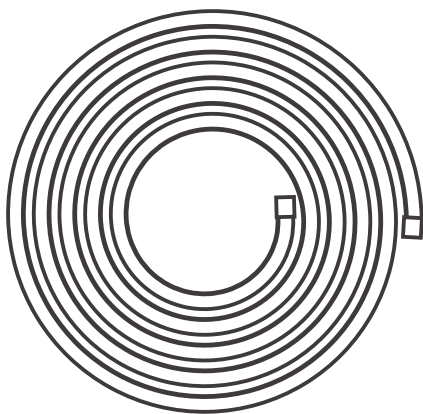

# Vlastnosti inteligentního LED pásku

- LED diody SMD5050; deska s plošnými spoji FPCB; 3 LED diody na segment.
- Hlavní barvy světla: červená/modrá/zelená.



Řízení aplikace



Hlasové ovládání



Jednorázově/  
odpočet



Sdílení kontroly



Tónování



Režim odezvy  
pro hudbu



16 milionů barev



Pilot



Ovládání přes  
Bluetooth



Režim scény

## Návod k obsluze

### 1. Vyčistěte povrch.

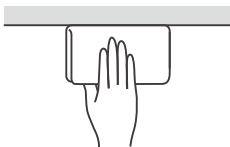

### 2. Odtrhněte pásku.

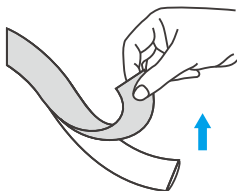

### 3. Přilepte ji k povrchu.

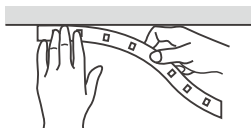

#### 4. Stáhněte si aplikaci eWeLink.

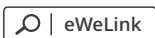

Android™ & iOS

#### 5. Zapněte napájení.

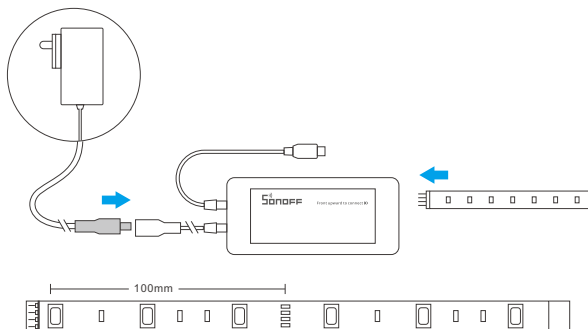

ⓘ Možnost řezání po 100 mm



6. Vytáhněte izolační fólii a poté stiskněte a podržte tlačítko "on" po dobu 5 sekund, dokud nezačne blikat světelný proužek, což znamená, že zařízení vstoupilo do režimu párování Bluetooth.

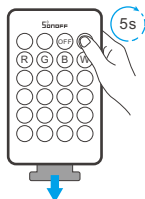

ⓘ Pokud se zařízení nespáruje do 1 minuty, ukončí režim párování Bluetooth. Chcete-li se do tohoto režimu vrátit, stiskněte a podržte tlačítko "on" na dálkovém ovladači po dobu 5 sekund, dokud se nerozsvítí blikající proužek, a poté tlačítko uvolněte.

# Obsah je uzamčen

**Dokončete, prosím, proces objednávky.**

**Následně budete mít přístup k celému dokumentu.**



**Proč je dokument uzamčen? Nahněvat Vás rozhodně nechceme. Jsou k tomu dva hlavní důvody:**

- 1) Vytvořit a udržovat obsáhlou databázi návodů stojí nejen spoustu úsilí a času, ale i finanční prostředky. Dělali byste to Vy zadarmo? Ne\*. Zakoupením této služby obdržíte úplný návod a podpoříte provoz a rozvoj našich stránek. Třeba se Vám to bude ještě někdy hodit.

*\*) Možná zpočátku ano. Ale vězte, že dotovat to dlouhodobě nelze. A rozhodně na tom nezbohatneme.*

- 2) Pak jsou tady „roboti“, kteří se přiživují na naší práci a „vysávají“ výsledky našeho úsilí pro svůj prospěch. Tímto krokem se jim to snažíme překazit.

A pokud nemáte zájem, respektujeme to. Urgujte svého prodejce. A když neuspějete, rádi Vás uvidíme!