

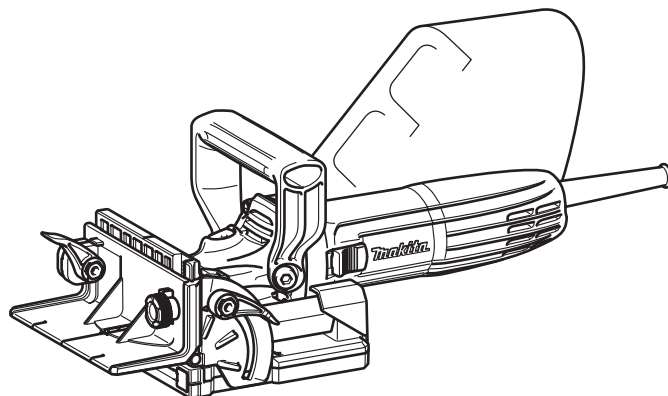

GB	Plate Joiner	INSTRUCTION MANUAL
UA	Шпонковий фрезер	ІНСТРУКЦІЯ З ЕКСПЛУАТАЦІЇ
PL	Płyta stolarska	INSTRUKCJA OBSŁUGI
RO	Mașină de frezat nuturi	MANUAL DE INSTRUCȚIUNI
DE	Nutfräse	BEDIENUNGSANLEITUNG
HU	Lapostiplimaró	HASZNÁLATI KÉZIKÖNYV
SK	Spojovač dosiek	NÁVOD NA OBSLUHU
CZ	Štěrbínová fréza	NÁVOD K OBSLUZE

PJ7000

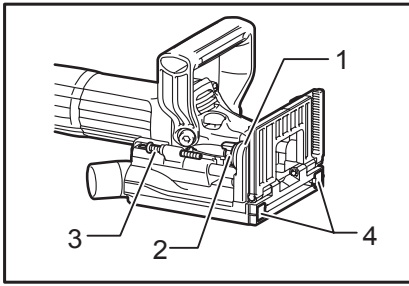



1 012682

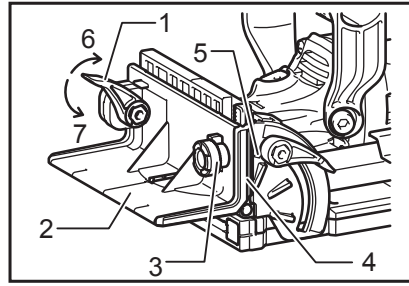

2 012254

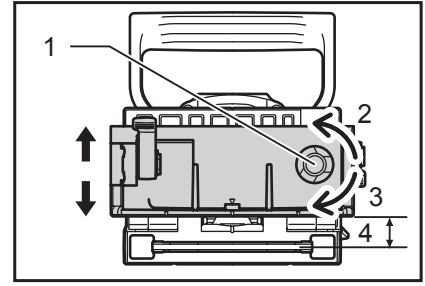

3 012255

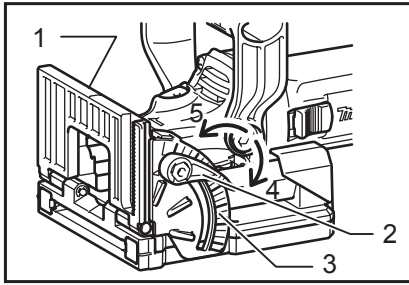

4 012256

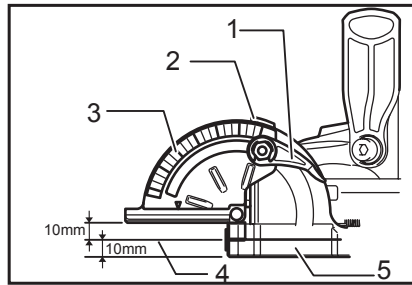

5 012257

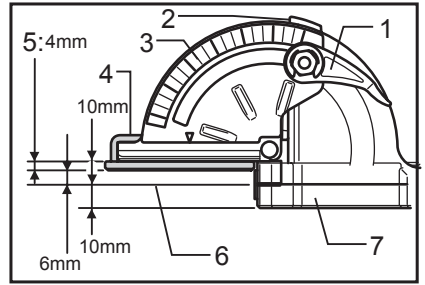

6 012258

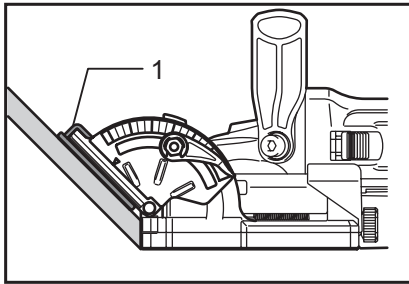

7 012259

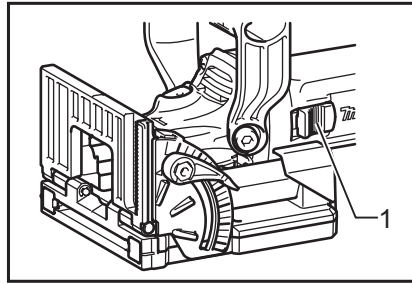

8 012271

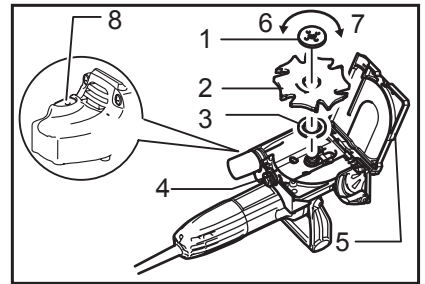

9 012267

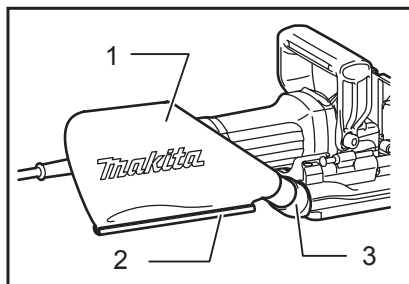

10 012252

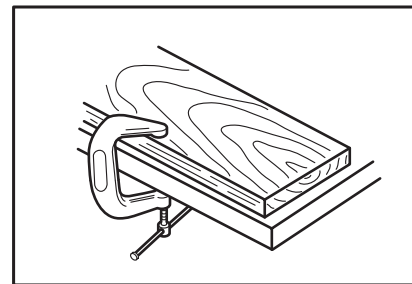

11 004589

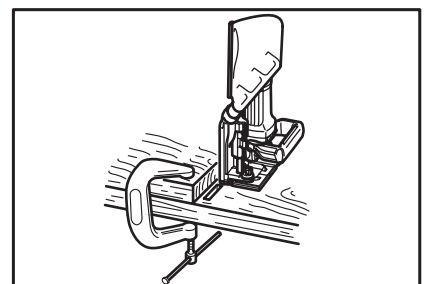

12 012274

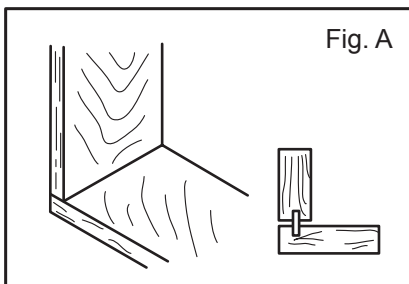

13 004584

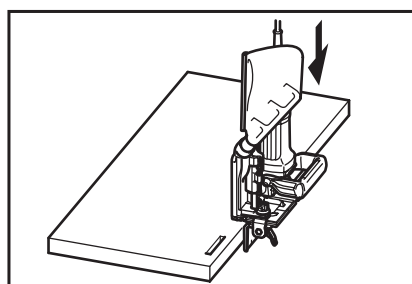

14 012261

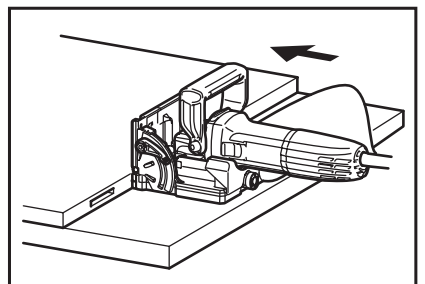

15 012263

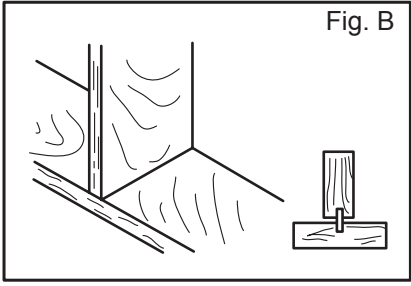

16 004585

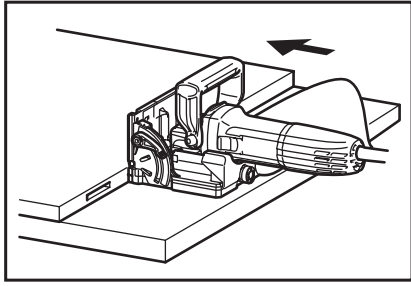

17 012263

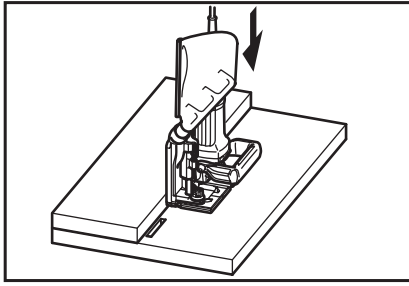

18 012262

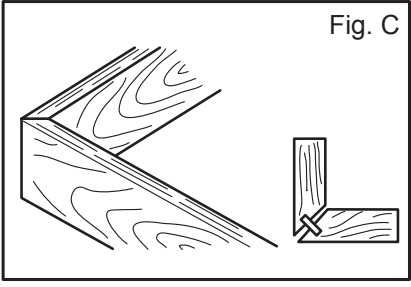

19 004586

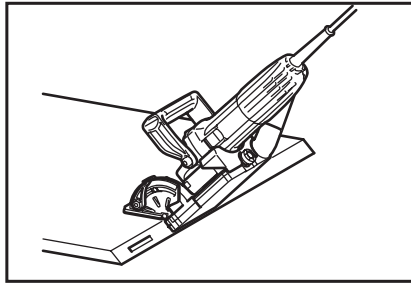

20 012264

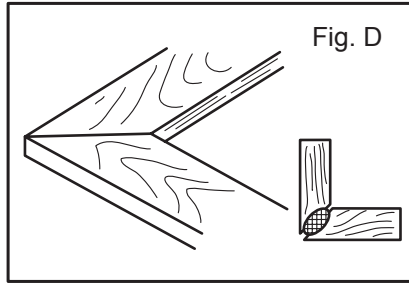

21 004587

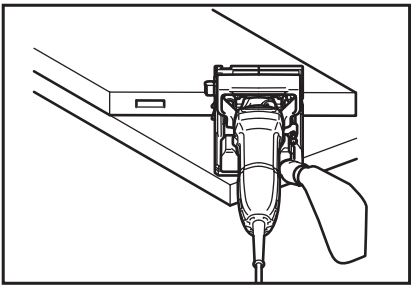

22 012265

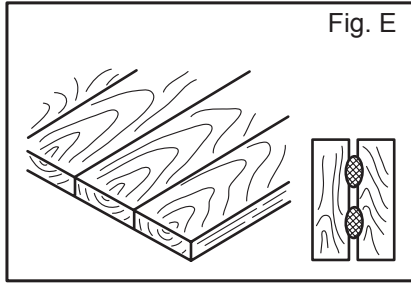

23 004588

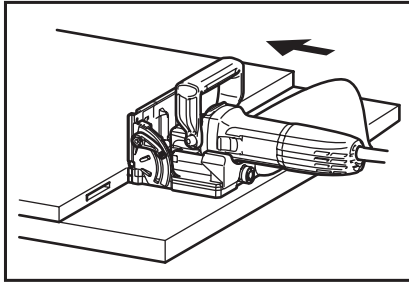

24 012263

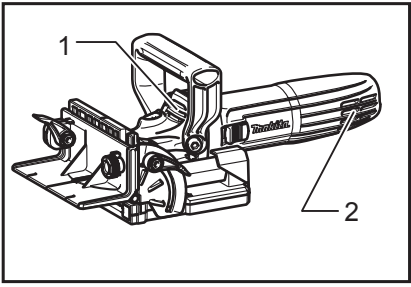

25 012272

Obsah je uzamčen

Dokončete, prosím, proces objednávky.

Následně budete mít přístup k celému dokumentu.



Proč je dokument uzamčen? Nahněvat Vás rozhodně nechceme. Jsou k tomu dva hlavní důvody:

- 1) Vytvořit a udržovat obsáhlou databázi návodů stojí nejen spoustu úsilí a času, ale i finanční prostředky. Dělali byste to Vy zadarmo? Ne*. Zakoupením této služby obdržíte úplný návod a podpoříte provoz a rozvoj našich stránek. Třeba se Vám to bude ještě někdy hodit.

**) Možná zpočátku ano. Ale vězte, že dotovat to dlouhodobě nelze. A rozhodně na tom nezbohatneme.*

- 2) Pak jsou tady „roboti“, kteří se přiživují na naší práci a „vysávají“ výsledky našeho úsilí pro svůj prospěch. Tímto krokem se jim to snažíme překazit.

A pokud nemáte zájem, respektujeme to. Urgujte svého prodejce. A když neuspějete, rádi Vás uvidíme!