



DĚKUJEME VÁM, ŽE JSTE SI ZAKOUPILI VÝROBEK
ZNAČKY WHIRLPOOL

Přejete-li si získat plnou podporu, zaregistrujte svůj
výrobek na www.whirlpool.eu/register



Před použitím spotřebiče si pečlivě přečtěte Bezpečnostní
pokyny.

POPIS PRODUKTU

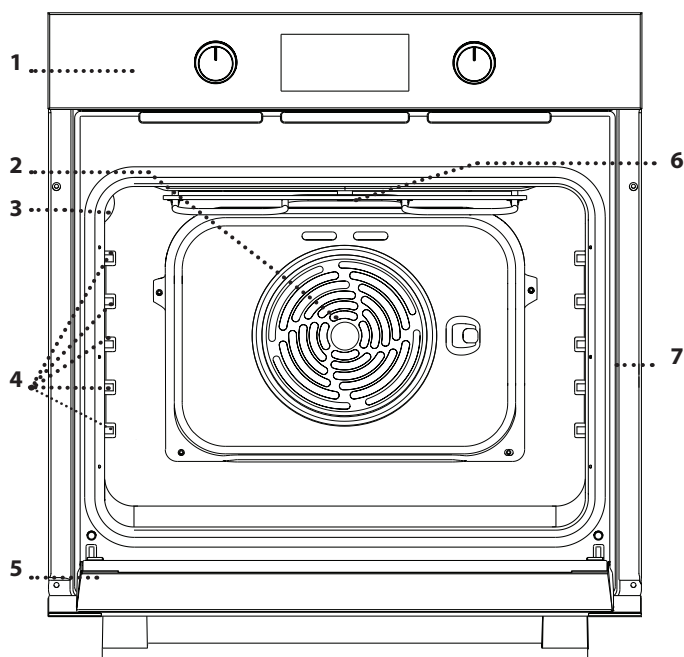

1. Ovládací panel
2. Ventilátorové a kruhové topné těleso (není vidět)
3. Osvětlení
4. Vodicí mřížky (úroveň je vyznačena na stěně vnitřního prostoru trouby)
5. Dvířka
6. Horní topné těleso / gril
7. Identifikační štítek (neodstraňujte)

POPIS OVLÁDACÍHO PANELU

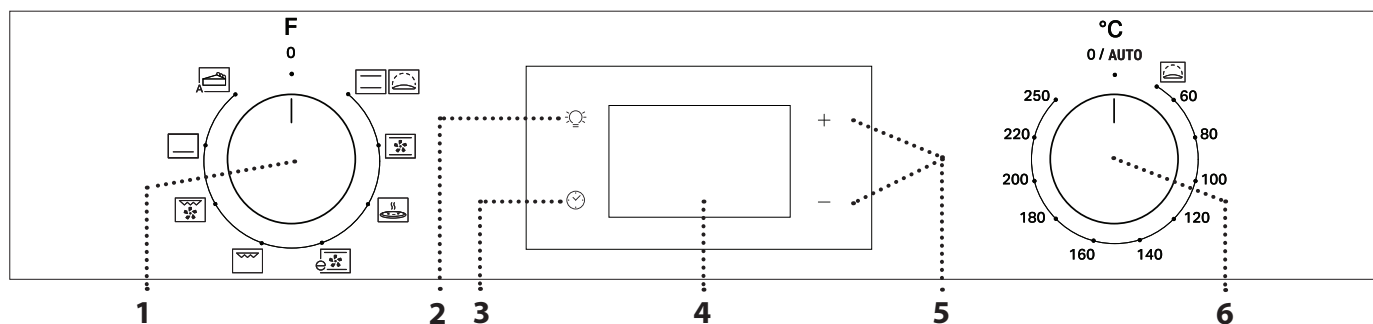

1. OVLADAČ VÝBĚRU

Pro zapínání trouby výběrem funkce.

Chcete-li troubu vypnout, otočte jej do polohy 0.

2. SVĚTLO

Když je trouba zapnutá, stisknutím tlačítka  se zapíná nebo vypíná světlo vnitřního prostoru.

3. NASTAVENÍ DENNÍHO ČASU

Pro přístup k nastavení doby přípravy, odloženého startu a časovače.

Pro zobrazení času u vypnuté trouby.

4. DISPLEJ

5. TLAČÍTKA NASTAVENÍ

Pro změnu nastavení doby přípravy.

6. OVLADAČ TERMOSTATU

Otočením se volí teplota při aktivaci manuálních funkcí.

Upozornění: Typ knoflíku se může lišit v závislosti na modelu. Jsou-li knoflíky aktivované (stisknutím), stlačením uprostřed je z polohy usazení uvolníte.

PŘÍSLUŠENSTVÍ

ROŠT

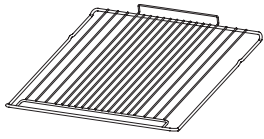

Použití: k pečení pokrmů nebo jako podložka pro nádoby, dortové formy a jiné žáruvzdorné nádoby.

HLUBOKÝ PLECH*

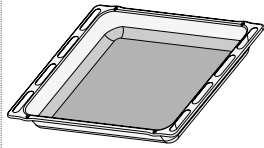

Použití: jako plech pro účely pečení masa, ryb, zeleniny, chlebového pečiva typu „focaccia“ atd. nebo k zachycování uvolňujících se šťáv, je-li umístěn pod rošt.

PLECH NA PEČENÍ*

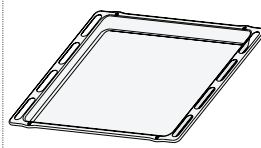

Použití: k pečení chleba a pečiva, jakož i přípravě pečeného masa, ryb pečených v papilotě atd.

POSUVNÉ DRÁŽKY *

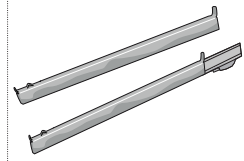

Pro usnadnění vkládání a vyjmutí příslušenství.

* Dostupné pouze u určitých modelů

Počet kusů a typ příslušenství se může v závislosti na zakoupeném modelu lišit. V servisním středisku si můžete zakoupit další příslušenství.

VLOŽENÍ ROŠTU A DALŠÍHO PŘÍSLUŠENSTVÍ

Vložte rošt do požadované úrovně. Přitom jej držte tak, aby byl mírně nakloněn směrem nahoru, přičemž nejprve položte zvýšenou zadní stranu (směřující nahoru).

Poté jej zasuňte horizontálně do vodicích lišt, a to co nejvíce dozadu.

• Další příslušenství, jako například plech na pečení, vkládejte ve vodorovné poloze zasunutím do drážek.

VÝSUVNÉ LIŠTY A VODICÍ DRÁŽKY

Před použitím trouby odstraňte z výsuvných lišt ochrannou pásku [a] a poté ochrannou fólii [b].

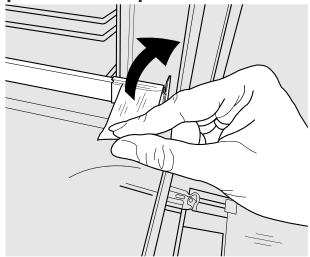

[a]

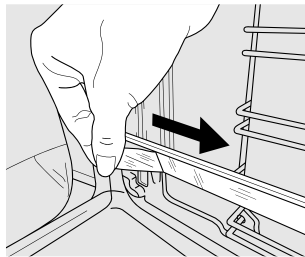

[b]

VYJMUTÍ VÝSUVNÝCH LIŠT [c]

Zatáhněte za spodní část výsuvné lišty, aby došlo k vyháknutí ze spodních háčků (1) a následně zatáhněte směrem nahoru, čímž dojde k vysazení z horních háčků (2).

OPĚTOVNÉ NASAZENÍ VÝSUVNÝCH LIŠT [d]

Zahákněte horní háčky za vodicí drážku (1) a následně oproti ní zatlačte spodní část výsuvné lišty, dokud spodní háčky nezacvaknou (2).

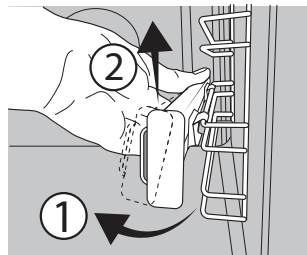

[c]

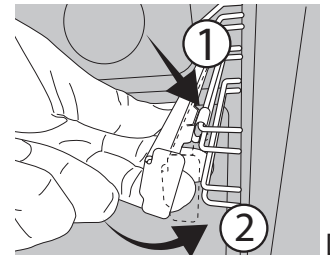



[d]

DEMONTÁŽ A INSTALACE VODICÍCH DRÁŽEK



1. Pro demontáž bočních vodicích mřížek pevně uchopte vnější část mřížky a vytáhněte ji směrem k sobě. Tím se uvolní podpěry a dva vnitřní háčky z příslušných otvorů.
2. Při vracení vodicích mřížek na místo nejprve zasuňte háčky do příslušných otvorů. Poté nastavte vnější část k příslušnému otvoru, zasuňte podpěru a pevně zatlačte směrem ke stěně trouby, aby se vodicí mřížky zajistily na místě.

PŘED PRVNÍM POUŽITÍM

1. NASTAVENÍ DENNÍHO ČASU

Při prvním zapnutí spotřebiče budete muset nastavit čas: Podržte , dokud na displeji nezačne blikat ikona  a dvě číslice nastavení hodin.



Pro nastavení hodin použijte + nebo - a pro potvrzení stiskněte . Na displeji začnou blikat dvě číslice nastavení minut. Pro nastavení minut použijte + nebo - a pro potvrzení stiskněte .

Upozornění: Když bliká ikona , např. v důsledku delšího výpadku elektrického proudu, budete muset čas nastavit znovu.

2. ZAHŘÁTÍ TROUBY

Z nové trouby se mohou uvolňovat pachy, které souvisejí s proběhlým procesem výroby: Jedná se o zcela běžný jev. Před započítím vaření tedy doporučujeme zahřát troubu prázdnou za účelem odstranění jakéhokoli případného zápachu. Z trouby odstraňte všechny ochranné kartóny nebo fólie a vyjměte rovněž i veškeré uvnitř uložené příslušenství. Zahřívejte troubu na 250 °C po dobu přibližně jedné hodiny. V této době musí být trouba prázdná.

Upozornění: Při prvním použití trouby doporučujeme prostor větrat.

FUNKCE

TRADIČNÍ

Slouží k pečení jakéhokoli jídla pouze na jednom roštu.

KYNUTÍ

Napomáhá sladkému nebo slanému těstu účinně vykynout. Funkce se zapíná otočením ovladače termostatu na příslušný symbol.

KONVEKČNÍ PEČENÍ

Pro pečení koláčů s tekutou náplní uprostřed na jednom roštu. Tato funkce je ideální také pro pečení na dvou úrovních.

PIZZA

K pečení pizzy a chleba různých druhů a velikostí. Doporučujeme prohodit polohu plechů v polovině doby pečení.

EKO HORKÝ VZDUCH

Pro pečení pečeně a nadívaného masa na jedné úrovni. Díky pozvolné a střídavé cirkulaci vzduchu je jídlo chráněno před nadměrným vysušením. Je-li tato úsporná funkce EKO používána, kontrolka zůstane po celou dobu přípravy vypnutá. Během pečení je ale možné ji opět zapnout stisknutím .

GRIL

Ke grilování steaků, kebabů a klobás, k zapékání nebo gratinování zeleniny nebo k opékání topinek. K zachycení uvolňujících se šťáv při grilování masa doporučujeme použít odkapávací (hluboký) plech: Plech umístěte na kteroukoli úroveň pod roštem a přidejte 200 ml pitné vody.

TURBO GRIL

K pečení velkých kusů masa (kýt, rostbífů, kuřat). K zachycení uvolňujících se šťáv doporučujeme používat odkapávací (hluboký) plech: Plech umístěte na kteroukoli úroveň pod roštem a přidejte 200 ml pitné vody.

VYHRÍVÁNÍ SPODNÍ ČÁSTI

Využívá se pro opékání spodní části pokrmů dozlatova. Použití této funkce doporučujeme také pro pomalé pečení, k dokončení pečení pokrmů, které mají velmi tekutou konzistenci, popřípadě pro zahuštění šťáv a omáček.

CUKROVÍ A DORTY

Tato funkce automaticky zvolí ideální teplotu a dobu pečení pro dorty a koláče. Před spuštěním cyklu musí trouba vychladnout. Ovladač termostatu musí zůstat v poloze 0 / AUTO, neboť teplota se v rámci funkce nastavuje automaticky.

KAŽDODENNÍ POUŽÍVÁNÍ

1. ZVOLTE FUNKCI

Funkci zvolte otočením *ovladače výběru* na symbol požadované funkce: Rozsvítí se displej a zazní zvukový signál.



2. AKTIVUJTE FUNKCI

S RUČNÍM NASTAVENÍM

Pro spuštění zvolené funkce nastavte požadovanou teplotu otočením *ovladače termostatu*.

Upozornění: Během pečení můžete změnit funkci otočením *ovladače výběru* nebo upravit teplotu otočením *ovladače termostatu*. Funkce se nespustí, pokud bude knoflík termostatu v poloze 0 / AUTO. Můžete nastavit dobu přípravy, čas ukončení (pouze nastavíte-li dobu přípravy) a časovač.

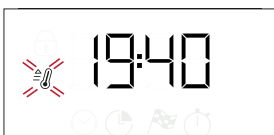

KYNUTÍ

Pro spuštění funkce kynutí (Rising) otočte knoflík termostatu do polohy pro kynutí (40 stupňů) a knoflík funkce uveďte do polohy pro tradiční pečení. Po zaznění signálu předehřevu vložte jídlo do trouby. Těsto přikryjte mokrou utěrkou, popřípadě na dno trouby umístěte pánev s vodou, abyste vytvořili vlhké prostředí.

3. PŘEDEHŘEV A ZBYTKOVÉ TEPLLO

Jakmile se funkce spustí, zvukový signál a blikající ikona  na displeji indikují, že fáze předehřívání je aktivní. Jakmile se dosáhne nastavené teploty, ikona zůstane svítit a ozve se zvukový signál na znamení, že je možné do trouby vložit jídlo a pokračovat ve vaření.

Upozornění: Vložení jídla do trouby před uplynutím doby předehřevu může nežádoucím způsobem ovlivnit konečný výsledek.

Po dokončení vaření a deaktivaci funkce může zůstat ikona  viditelná na displeji, a to i po vypnutí chladicího ventilátoru, na znamení toho, že je v prostoru trouby stále zbytkové teplo.

Upozornění: Doba, po které se ikona vypne, závisí na celé řadě faktorů, jako je teplota okolního prostředí či použitá funkce. V každém případě je výrobek vypnutý, pokud je ukazatel na volicím knoflíku otočen na „0“.

Obsah je uzamčen

Dokončete, prosím, proces objednávky.

Následně budete mít přístup k celému dokumentu.



Proč je dokument uzamčen? Nahněvat Vás rozhodně nechceme. Jsou k tomu dva hlavní důvody:

- 1) Vytvořit a udržovat obsáhlou databázi návodů stojí nejen spoustu úsilí a času, ale i finanční prostředky. Dělali byste to Vy zadarmo? Ne*. Zakoupením této služby obdržíte úplný návod a podpoříte provoz a rozvoj našich stránek. Třeba se Vám to bude ještě někdy hodit.

**) Možná zpočátku ano. Ale vězte, že dotovat to dlouhodobě nelze. A rozhodně na tom nezbohatneme.*

- 2) Pak jsou tady „roboti“, kteří se přiživují na naší práci a „vysávají“ výsledky našeho úsilí pro svůj prospěch. Tímto krokem se jim to snažíme překazit.

A pokud nemáte zájem, respektujeme to. Urgujte svého prodejce. A když neuspějete, rádi Vás uvidíme!