

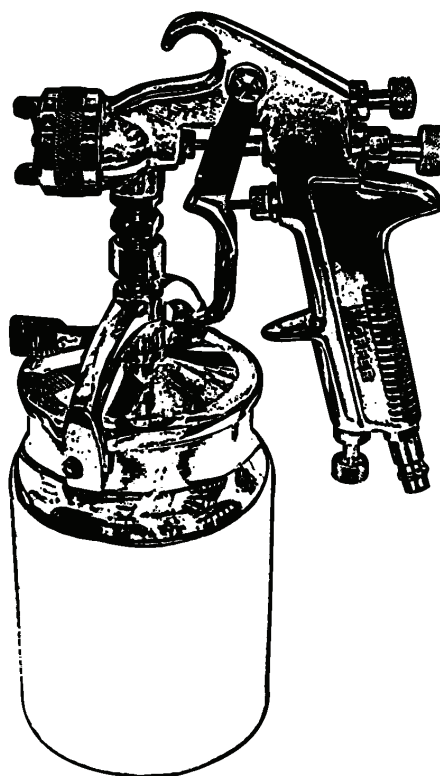

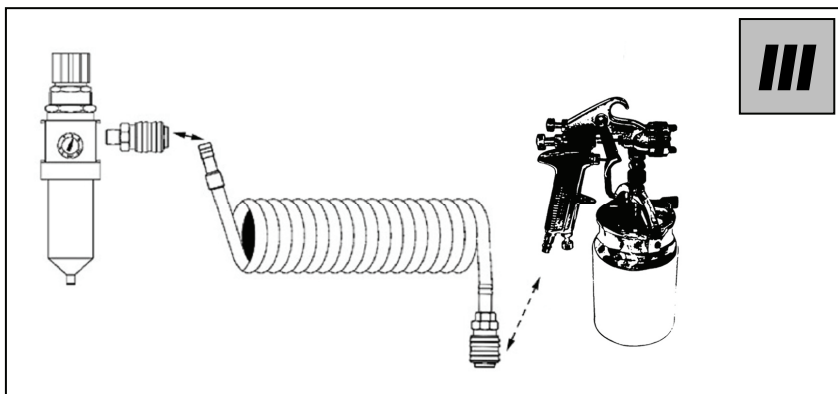

Deutsch	3
English	7
Français	11
Dansk	15
Čeština	19
Slovenčina	23
Nederlands	27
Italiano	31
Svenska	35
Magyar	39
Hrvatski	43
Slovenščina	47
Românește	51
Srpski	55

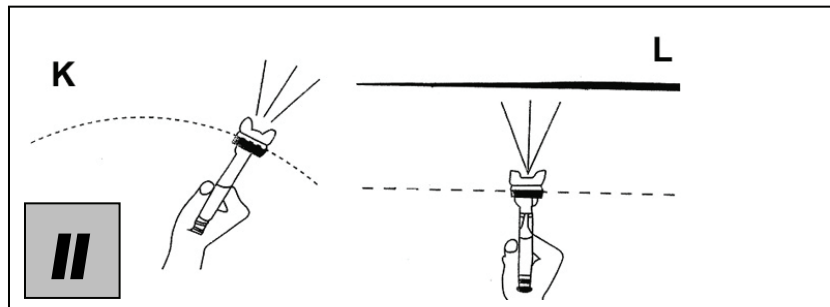
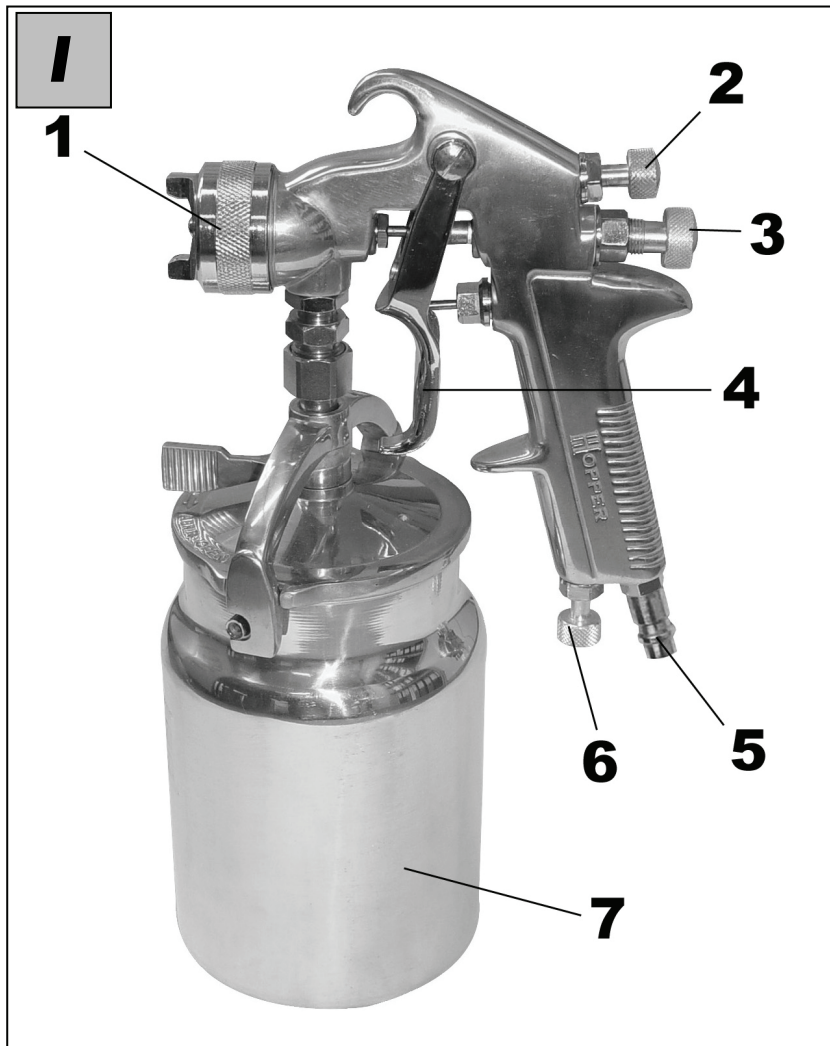

40140



 	<p>Wir bedanken uns für den Kauf einer Güde Farbspritzpistole Profi-S und das von Ihnen entgegengebrachte Vertrauen in unser Sortiment.</p> <p>!!! Lesen Sie bitte diese Bedienungsanleitung sorgfältig durch, bevor Sie das Gerät in Betrieb nehmen !!!</p>
--	--

A.V. 2 Nachdrucke, auch auszugsweise, bedürfen der Genehmigung. Technische Änderungen vorbehalten. Abbildungen beispielhaft

	<p>Sie haben technische Fragen? Eine Reklamation? Benötigen Ersatzteile oder eine Bedienungsanleitung? Auf unserer Homepage www.guede.com im Bereich Service helfen wir Ihnen schnell und unbürokratisch weiter. Bitte helfen Sie uns Ihnen zu helfen. Um Ihr Gerät im Reklamationsfall identifizieren zu können benötigen wir die Seriennummer sowie Artikelnummer und Baujahr. Alle diese Daten finden Sie auf dem Typenschild. Um diese Daten stets zur Hand zu haben, tragen Sie diese bitte unten ein.</p>		
	Seriennummer:	Artikelnummer:	Baujahr:
	Tel.: +49 (0) 79 04 / 700-360	Fax: +49 (0) 79 04 / 700-51999	E-Mail: support@ts.guede.com

Kennzeichnung:



Produktsicherheit:

<p>Produkt ist mit den einschlägigen Normen der Europäischen Gemeinschaft konform</p>





Verbote:

	
während des Betriebs nicht rauchen!	nicht in der Nähe von offenem Feuer arbeiten!
	
nicht in geschlossenen Räumen arbeiten!	



Warnung:

	
Warnung/Achtung	Achtung, entflammbare Materialien!
	
Achtung! Gesundheitsschädliche Materialien, Atemschutz tragen!	



Gebote:

	
Bedienungsanleitung lesen!	Augenschutz benutzen!
	
Atemschutz benutzen!	Schutzhandschuhe benutzen!



Umweltschutz:

	
Abfall nicht in die Umwelt sondern fachgerecht entsorgen.	Verpackungsmaterial aus Pappe kann an den dafür vorgesehenen Recycling-Stellen abgegeben werden.
	
Schadhafte und/oder zu entsorgende elektrische oder elektronische Geräte müssen an den dafür vorgesehenen Recycling-Stellen abgegeben werden.	

Verpackung:

	
Vor Nässe schützen	Packungsorientierung Oben

Technische Daten:

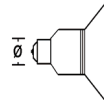
	
Gewicht	Geräteanschluß
	
Betriebsdruck	Düsendurchmesser

Gerät

Farbspritzpistole Profi-S

Hochleistungs-Farbspritzpistole mit Saugbecher, geeignet für alle Lackierarbeiten, feinste Zerstäubung bei großer Flächenleistung, wartungsfreundlich, leichte Handhabung durch griffgünstig platzierte Bedienelemente.

Die Farbspritzpistole ist ein ideales Gerät für die Oberflächebehandlung (lackierte Oberfläche) von

Obsah je uzamčen

Dokončete, prosím, proces objednávky.

Následně budete mít přístup k celému dokumentu.



Proč je dokument uzamčen? Nahněvat Vás rozhodně nechceme. Jsou k tomu dva hlavní důvody:

- 1) Vytvořit a udržovat obsáhlou databázi návodů stojí nejen spoustu úsilí a času, ale i finanční prostředky. Dělali byste to Vy zadarmo? Ne*. Zakoupením této služby obdržíte úplný návod a podpoříte provoz a rozvoj našich stránek. Třeba se Vám to bude ještě někdy hodit.

**) Možná zpočátku ano. Ale vězte, že dotovat to dlouhodobě nelze. A rozhodně na tom nezbohatneme.*

- 2) Pak jsou tady „roboti“, kteří se přiživují na naší práci a „vysávají“ výsledky našeho úsilí pro svůj prospěch. Tímto krokem se jim to snažíme překazit.

A pokud nemáte zájem, respektujeme to. Urgujte svého prodejce. A když neuspějete, rádi Vás uvidíme!