

REBEL24

DD2224

**Dirt
Devil®**

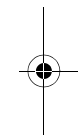
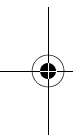
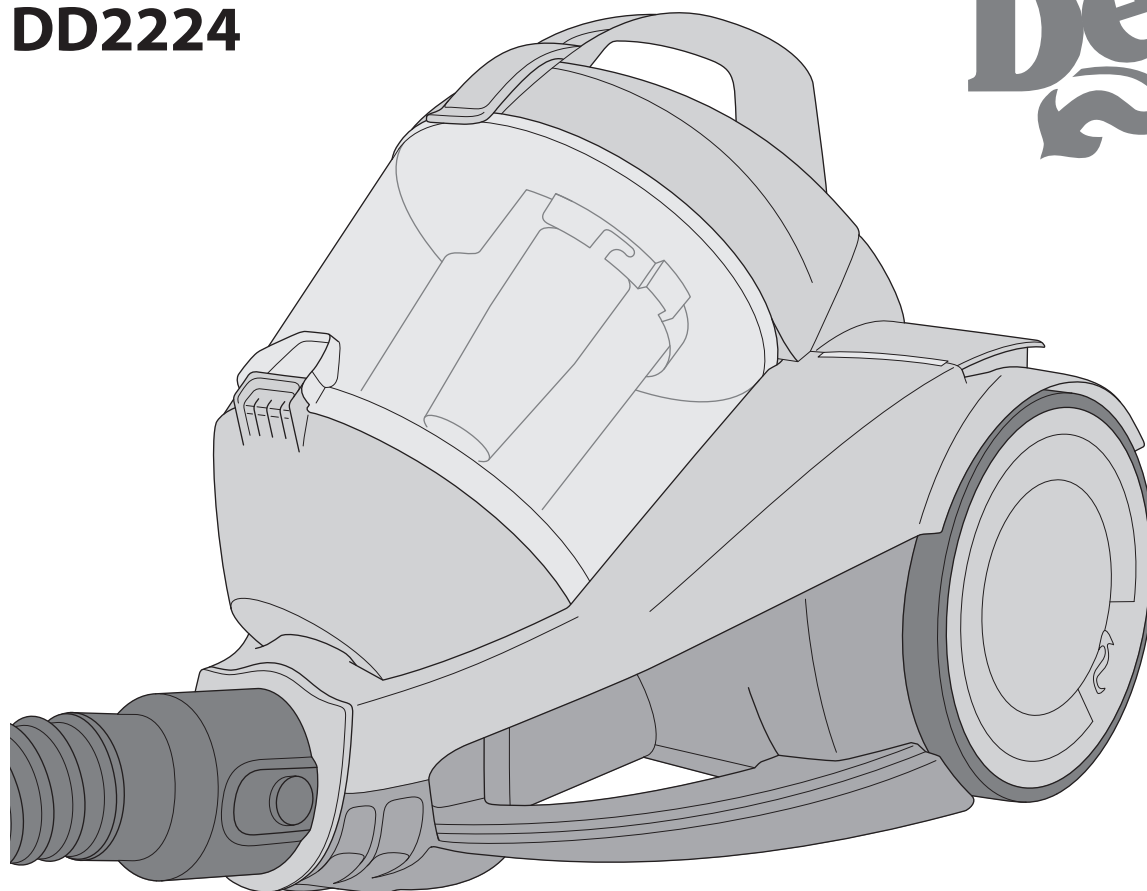

DK Poseløs gulvstøvsuger

Sikkerhedsanvisninger.....**side 3**
Anvisninger for brug..... **fra side 9**

FI Pölypussiton pölynimuri

Turvallisuusohjeet **sivu 4**
Käyttöohjeet.....**sivulta 9 alkaen**

PL Odkurzacz bezworkowy

Wskazówki bezpieczeństwa..... **strona 5**
Wskazówki użytkowe.....**od strony 9**

HU Porzsák nélküli porszívó

Biztonsági utasítások.....**6. oldal**
Használati utasítások. **a 9. oldaltól kezdődően**

CZ Bezšáčkový podlahový vysavač

Bezpečnostní pokyny..... **strana 7**
Pokyny k používání.....**od strany 9**

GR Ηλεκτρική σκούπα δαπέδου χωρίς σακούλα

Υποδείξεις ασφαλείας**σελίδα 8**
Υποδείξεις χρήσης..... **από σελίδα 9**



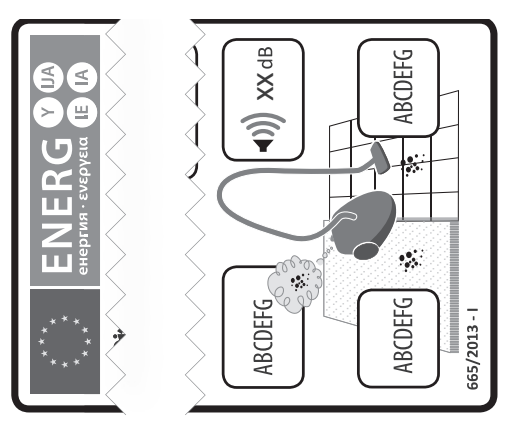
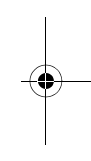
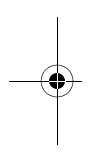
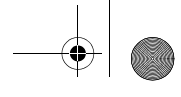

-	✓	✓ ✓	✓
-	✓ ✓	✓	✓ ✓
-	✓ ✓	✓ ✓	✓ ✓
✓ ✓	-	-	-



Teppes
Matto
Dywan
Szőnyeg
Koberec
χαλί



Hárdít guly
Kova lattia
Twarda podłoga
Kemény padló
Tvrdá podlaha
σκληρό δάπεδο

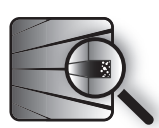

Fuger
Raot
Szczeliny
Fuga
Spary
αρμολί



skrøbelig
herkka
wrażliwy
érzékeny
choulostivé
ευαίσθητο

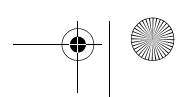
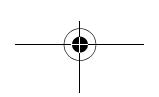
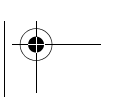

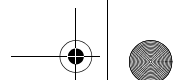

DK - Sikkerhed



Om betjeningsvejledningen

Læs hele betjeningsvejledningen igennem, inden du begynder at arbejde med apparatet. Opbevar denne vejledning omhyggeligt. Hvis du overdrager apparatet til tredjepart, skal betjeningsvejledningen følge med. Manglende overholdelse af denne vejledning kan medføre alvorlig personskade eller skader på apparatet. Vi påtager os ikke noget ansvar for skader, der måtte opstå som følge af manglende overholdelse af denne betjeningsvejledning.

Om bestemte persongrupper

- Dette apparat kan anvendes af børn fra 8 år og derover samt af personer med nedsat fysisk, sensorisk eller mental funktionsevne eller manglende erfaring og/eller viden, hvis de er under opsyn eller er blevet instrueret i sikker brug af apparatet og har forstået de dermed forbundne farer.
- Børn må ikke lege med apparatet. Rengøring og brugervedligeholdelse må ikke udføres af børn, medmindre de er under opsyn. Børn under 8 år skal holdes væk fra apparatet og lysnetkablet når apparatet er tændt, og mens det køler af.
- Emballage må ikke anvendes som legetøj. Der er fare for kvælning.

Om strømforsyning

Apparatet drives med elektrisk strøm, og derfor er der principielt risiko for elektrisk stød. Overhold derfor følgende:

- Nedsænk aldrig apparatet i vand eller andre væsker, og hold det væk fra regn og fugtighed. Berør aldrig stikket med våde hænder. Anvend ikke apparatet i det fri eller i rum med høj luftfugtighed.
- Pas på at lysnetkablet ikke har nogen knæk, kommer i klemme, bliver kørt over eller kommer i berøring med varmekilder. Det må heller ikke ligge, så man kan snuble over det.
- Tjek, inden du tilslutter apparatet til stikkontakten, at den elektriske spænding, der er angivet på typeskiltet, stemmer overens med spændingen på stikkontakten.
- Tjek lysnetkablet for eventuelle skader før anvendelsen.
- Transporter aldrig apparatet ved at løfte eller trække i lysnetkablet. Det kan blive beskadiget.
- Inden du begynder at rengøre eller vedligeholde apparatet, skal du slukke det og trække lysnetstikket ud af stikkontakten. Når du vil trække stikket ud af stikkontakten, skal du altid trække i selve stikket. Træk aldrig i kablet, da det derved kan blive beskadiget.
- Anvend så vidt muligt ingen forlængerledning. Hvis det ikke kan undgås, skal man kun anvende godkendte, stænkættede, enkelte forlængerkabler (ingen multistikkdåse) som passer til apparatets strømforbrug.

Om den tilsigtede anvendelse

Støvsugeren må kun anvendes i husholdninger. Den er ikke egnet til erhvervmæssig anvendelse.

Anvend udelukkende støvsugeren til rengøring af tørre, normalt tilsmudsede gulve eller gulvbelægninger. Alt efter hvilket mundstykke, du anvender (> „Montieren“), kan du også bruge apparatet til støvsugning af møbler eller polstring, som *ikke er sart*.

Enhver anden anvendelse betragtes som ikke-tilsigtet og er forbudt.

Desuden er følgende forbudt:

- Støvsugning af:
 - Mennesker, dyr og planter – især hår, fingre og andre legemsdele samt tøj, der sidder på kroppen. De kan blive trukket ind. Dette kan forårsage personskade.
 - Vand og andre væsker, især fugtige tæpperensmidler. Fugtighed i maskinens indre kan forårsage kortslutning.
 - Tonerpulver (til laserprintere, kopimaskiner osv.). Der er fare for brand og eksplosion.
 - Glødende aske, brændende cigaretter eller tændstikker. Der er fare for brand.
 - Spidse genstande, såsom glasskår, søm osv. Dette kan beskadige apparatet.
 - Byggeaffald, gips, cement, fint borestøv, sminke, pudder osv. Dette kan beskadige apparatet.
- Anvendelse i nærheden af eksplosive eller let antændelige stoffer. Der er fare for brand eller eksplosion.
- Anvendelse i det fri. Regn og snø kan beskadige apparatet.
- At stikke genstande ind i apparatets åbninger. Dette kan forårsage overophedning.
- At brugeren selv ændrer eller reparerer apparatet.

Om turbobørsten (ekstratilbehør)

Børsterne på turbobørste, der fås som ekstratilbehør, roterer meget hurtigt. Der er fare for personskade.

- Anvend ikke turbobørsten på mennesker, dyr eller planter. Hold legemsdele på sikker afstand af den roterende børstevalse.
- Sluk for støvsugeren, før turbobørsten rengøres eller tages af.
- Kør aldrig hen over kabler. Dette kan beskadige deres isolering.
- Turbobørsten egner sig ikke til at rengøre sarte overflader. Dette kan forårsage skader. Følg producentens anvisninger for rengøring og pleje.

Hvis apparatet er defekt

Anvend aldrig et defekt apparat eller et apparat med et defekt lysnetkabel. Hvis apparatets lysnetkabel er beskadiget, skal det udskiftes af producenten eller dennes kundeservice eller en tilsvarende kvalificeret person for at undgå fare.

Et defekt apparat skal indleveres til reparation hos en forhandler eller Dirt Devil-kundeservice (> Seite 14, „International Service“).

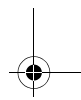
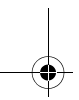

Obsah je uzamčen

Dokončete, prosím, proces objednávky.

Následně budete mít přístup k celému dokumentu.



Proč je dokument uzamčen? Nahněvat Vás rozhodně nechceme. Jsou k tomu dva hlavní důvody:

- 1) Vytvořit a udržovat obsáhlou databázi návodů stojí nejen spoustu úsilí a času, ale i finanční prostředky. Dělali byste to Vy zadarmo? Ne*. Zakoupením této služby obdržíte úplný návod a podpoříte provoz a rozvoj našich stránek. Třeba se Vám to bude ještě někdy hodit.

**) Možná zpočátku ano. Ale vězte, že dotovat to dlouhodobě nelze. A rozhodně na tom nezbohatneme.*

- 2) Pak jsou tady „roboti“, kteří se přiživují na naší práci a „vysávají“ výsledky našeho úsilí pro svůj prospěch. Tímto krokem se jim to snažíme překazit.

A pokud nemáte zájem, respektujeme to. Urgujte svého prodejce. A když neuspějete, rádi Vás uvidíme!