

Reolink Argus PT Ultra návod k použití

Obsah

V balení najdete	1
Představení kamery.....	1
Nastavení kamery.....	2
Montáž kamery.....	3
Řešení problémů.....	4
Technické údaje.....	4
Oznámení o souladu.....	4
Záruka.....	5

V balení najdete



kamera

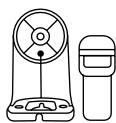

konzola ke
kameře



základna



kabel U SB-C

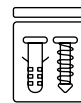

balíček vrtů

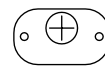

montážní šablona



anténa



resetovací jehla



návod k použití



značka videodohledu



šestihřanný klíč

Představení kamery

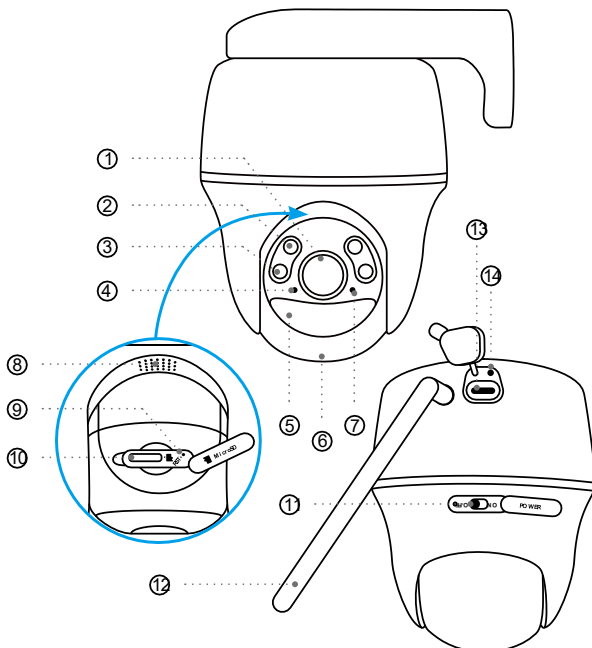

1. objektiv
2. infračervené LED
3. reflektor
4. senzor osvětlení
5. zabudovaný senzor PIR
6. zabudovaný mikrofon
7. stavová kontrolka
8. reproduktor
9. resetovací otvor
 - * Stiskem po dobu delší než pět sekund obnovíte výchozí nastavení kamery.
10. štěrbinu pro microSD kartu
 - * Otočením objektivu kamery odhalíte resetovací otvor a štěrbinu pro microSD kartu.
11. vypínač
12. anténa
13. nabíjecí zásuvka
14. kontrolka stavu akumulátoru

Signalizace stavů LED kontrolkou:

- Červená kontrolka: připojení k Wi-Fi se nezdařilo
- Modrá kontrolka: připojení k Wi-Fi se zdařilo

blikající: pohotovostní režim
svítí: pracuje

Nastavení kamery

1. Sejměte QR kód a stáhněte z obchodu s aplikacemi aplikaci Reolink.



3. Spusťte aplikaci Reolink. Klepnutím na tlačítko „+“ v pravém horním rohu přidejte kameru. Sejměte QR kód na zařízení a postupujte podle pokynů na obrazovce. Proveďte úvodní nastavení.
Poznámka: Kamera podporu WiFi sítě s frekvencí 2,4 GHz a 5 GHz. Lepší výkon kamery zajistí WiFi síť s frekvencí 5 GHz.

2. Vypínačem kameru zapněte.

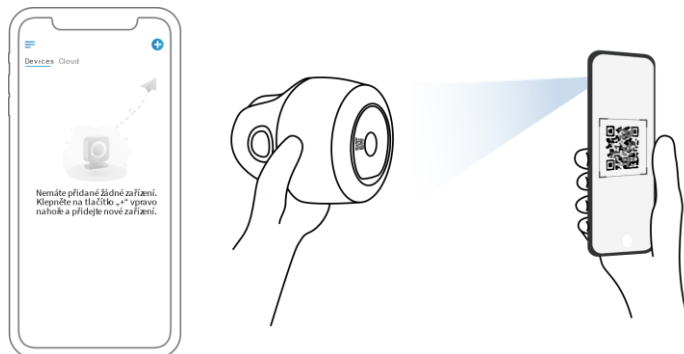
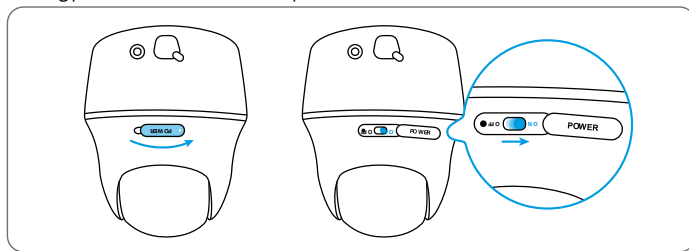

Nastavení kamery na PC (volitelně)

1. Stáhněte si a nainstalujte aplikaci Reolink Client: Přejděte na stránku <https://reolink.com> > Support > App&Client.
2. Spusťte aplikaci Reolink Client, klepněte na tlačítko „+“ zadejte kód UID kamery a přidejte ji do aplikace. Poté proveďte počáteční nastavení podle pokynů na obrazovce.

Nabíjení kamery

Doporučujeme akumulátor kamery nabít na maximum před tím, než provedete montáž kamery.

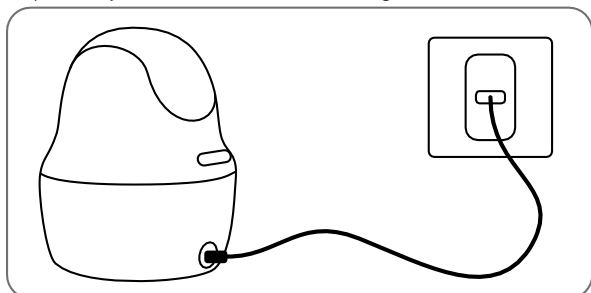

Nabíjení akumulátoru síťovým adaptérem. (není součástí dodávky)

Kontrolka nabíjení:

● Oranžová kontrolka: nabíjí se

● Zelená kontrolka: plně nabitý akumulátor

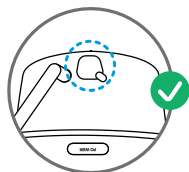

Aby si kamera udržela vodotěsnost, vždy zajistěte zásuvku USB pomocí gumové zátky, jakmile dokončíte nabíjení akumulátoru.

Montáž kamery

- V případě venkovní montáže MUSÍ být kamera upevněna směrem shora dolů, aby se zajistila voděodolnost pouzdra a aby se zlepšila účinnost pohybového senzoru PIR.
- Kameru připevněte do výšky 2–3 metry nad zemí. Tato výška je optimální vzhledem k dosahu pohybového senzoru PIR.
- Kameru je vhodné připevnit našikmo, aby se zlepšila její schopnost rozpoznávat pohyb.

Poznámka: Pokud se pohybující se objekt přibližuje k senzoru PIR ve směru svislé osy, nemusí kamera pohyb zaznamenat.

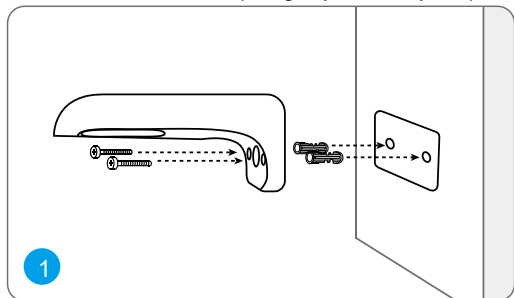

Vyvrtejte otvory podle montážní šablony a přišroubujte konzolu kamery na zeď.

Poznámka: Podle potřeby použijte přiložené hmoždinky.

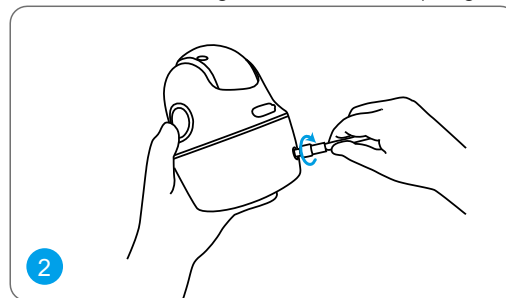

Připevněte na kameru anténu.

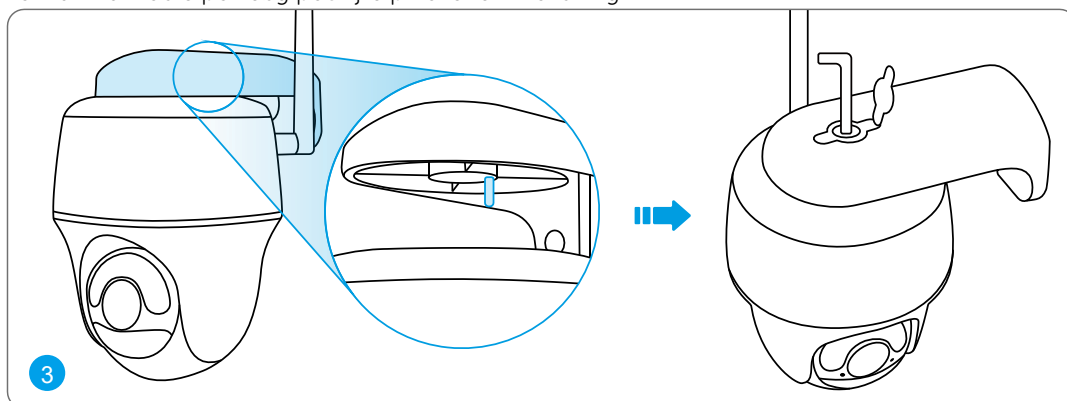

Srovnajte bílý otvor na vrchu kamery s bílým otvorem na konzole. Pomocí klíče a vrtu pro šestihran kamery zajistěte. Poté zatlačte do otvoru gumovou zásepku.

Montáž kamery na strop

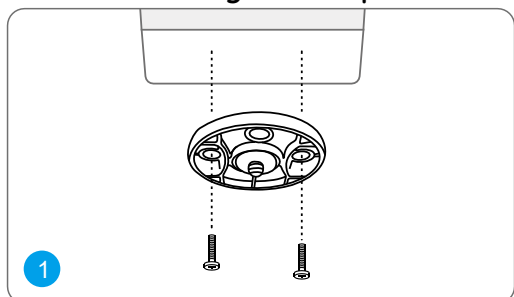

Na strop připevněte základnu pro kameru. Zarovnejte kameru s konzolou a otočením po směru hodin ji uzamkněte v požadované poloze.

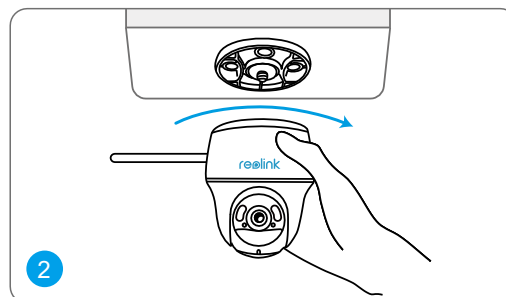

Montáž kamery pomocí pásky

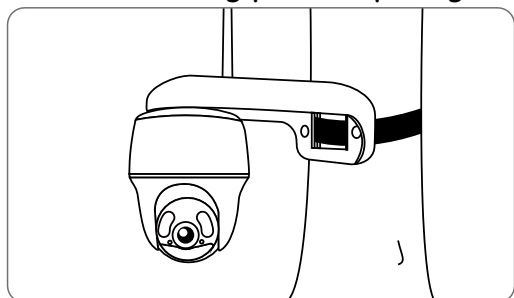

Kameru je možné páskou připevnit ke stromu za pomoci bezpečnostního držáku a stropního držáku. Provlékněte pásek deskou a upevněte jej kolem kmene stromu. Dokončete montáž připevněním kamery k desce.

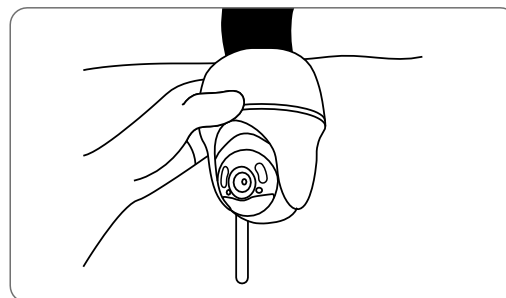

Obsah je uzamčen

Dokončete, prosím, proces objednávky.

Následně budete mít přístup k celému dokumentu.



Proč je dokument uzamčen? Nahněvat Vás rozhodně nechceme. Jsou k tomu dva hlavní důvody:

- 1) Vytvořit a udržovat obsáhlou databázi návodů stojí nejen spoustu úsilí a času, ale i finanční prostředky. Dělali byste to Vy zadarmo? Ne*. Zakoupením této služby obdržíte úplný návod a podpoříte provoz a rozvoj našich stránek. Třeba se Vám to bude ještě někdy hodit.

**) Možná zpočátku ano. Ale vězte, že dotovat to dlouhodobě nelze. A rozhodně na tom nezbohatneme.*

- 2) Pak jsou tady „roboti“, kteří se přiživují na naší práci a „vysávají“ výsledky našeho úsilí pro svůj prospěch. Tímto krokem se jim to snažíme překazit.

A pokud nemáte zájem, respektujeme to. Urgujte svého prodejce. A když neuspějete, rádi Vás uvidíme!