

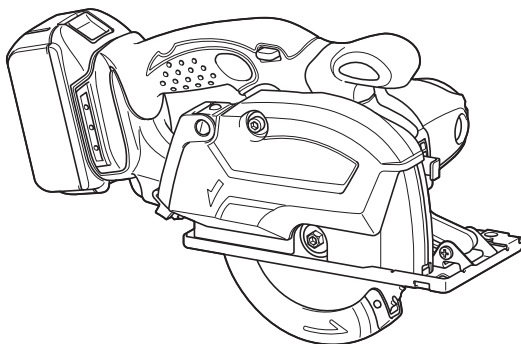

EN	Cordless Metal Cutter	INSTRUCTION MANUAL	4
PL	Akumulatorowa przecinarka do metalu	INSTRUKCJA OBSŁUGI	11
HU	Akkumulátoros fémvágó	HASZNÁLATI KÉZIKÖNYV	19
SK	Rezačka na kov napájaná z akumulátora	NÁVOD NA OBSLUHU	26
CS	Akkumulátorová pila na kov	NÁVOD K OBSLUZE	33
UK	Акумуляторний різак по металу	ІНСТРУКЦІЯ З ЕКСПЛУАТАЦІЇ	40
RO	Mașină de tăiat metal fără fir	MANUAL DE INSTRUCȚIUNI	48
DE	Akku-Metall-Handkreissäge	BETRIEBSANLEITUNG	55

## DCS552

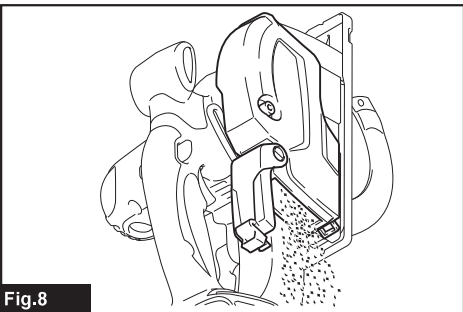

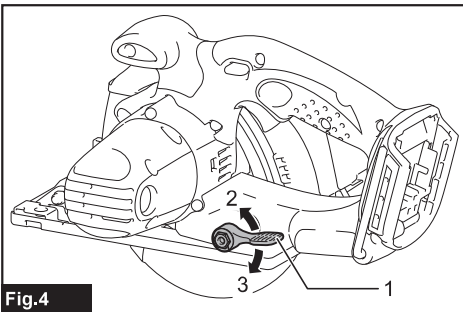
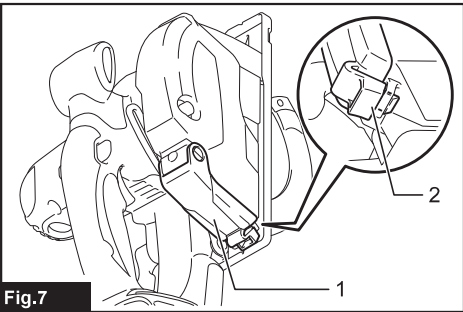
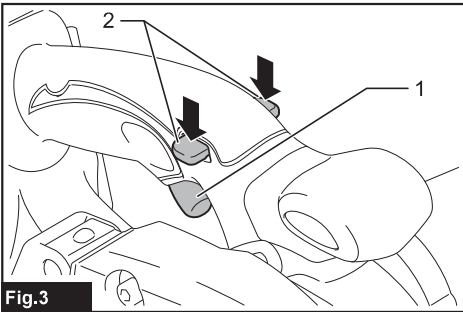
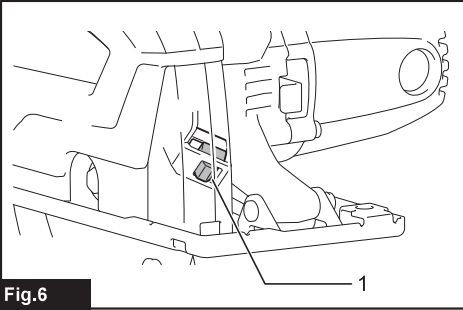
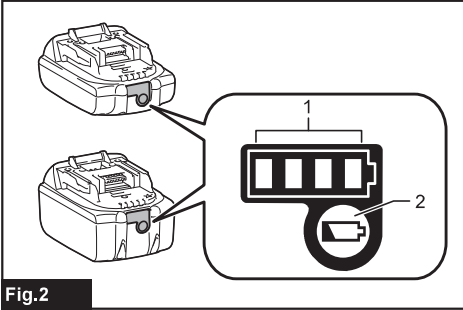
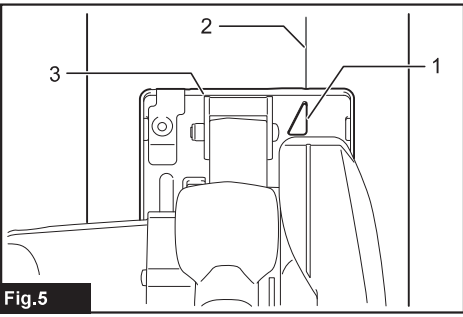
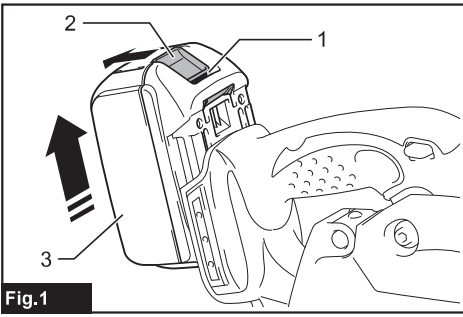

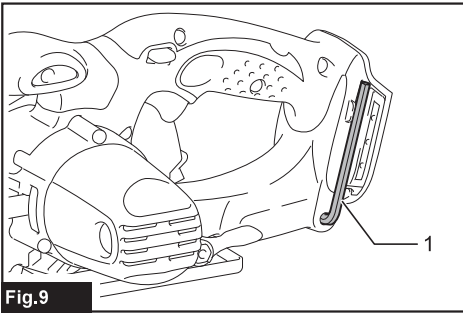

Fig.9

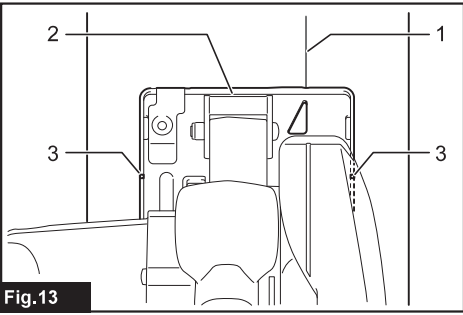

Fig.13

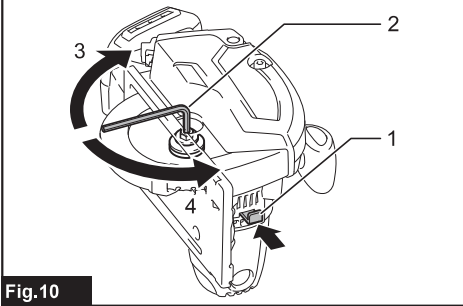

Fig.10

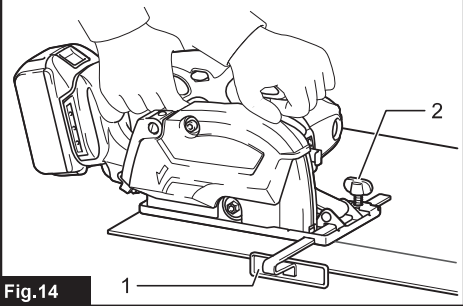

Fig.14

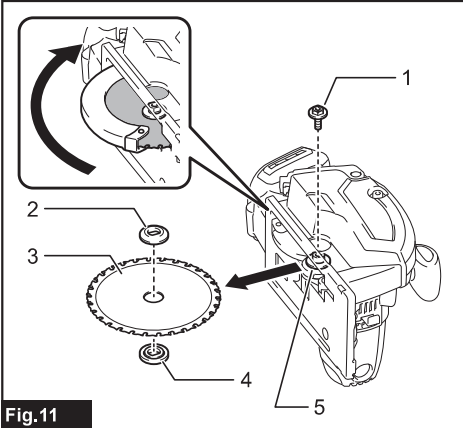

Fig.11

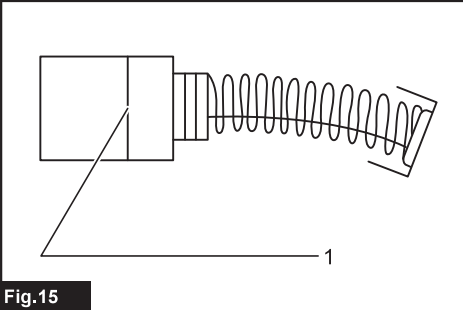

Fig.15

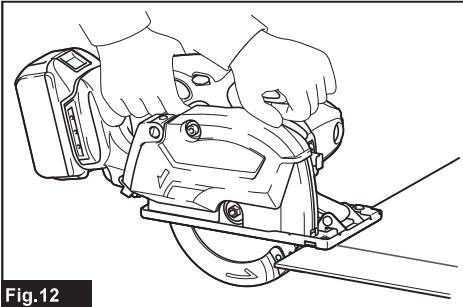

Fig.12

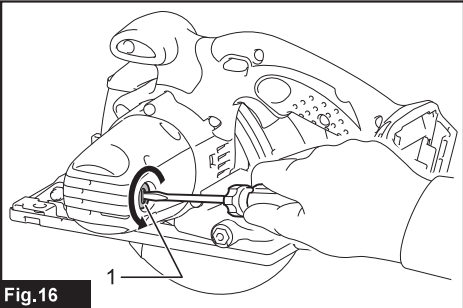

Fig.16

# Obsah je uzamčen

**Dokončete, prosím, proces objednávky.**

**Následně budete mít přístup k celému dokumentu.**



**Proč je dokument uzamčen? Nahněvat Vás rozhodně nechceme. Jsou k tomu dva hlavní důvody:**

- 1) Vytvořit a udržovat obsáhlou databázi návodů stojí nejen spoustu úsilí a času, ale i finanční prostředky. Dělali byste to Vy zadarmo? Ne\*. Zakoupením této služby obdržíte úplný návod a podpoříte provoz a rozvoj našich stránek. Třeba se Vám to bude ještě někdy hodit.

*\*) Možná zpočátku ano. Ale vězte, že dotovat to dlouhodobě nelze. A rozhodně na tom nezbohatneme.*

- 2) Pak jsou tady „roboti“, kteří se přiživují na naší práci a „vysávají“ výsledky našeho úsilí pro svůj prospěch. Tímto krokem se jim to snažíme překazit.

A pokud nemáte zájem, respektujeme to. Urgujte svého prodejce. A když neuspějete, rádi Vás uvidíme!