



Návod k obsluze















Quality, Design and Innovation







home.liebherr.com/fridge-manuals



LIEBHERR

Obsah

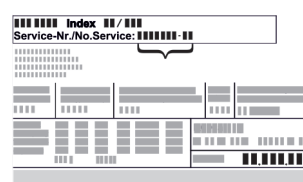
1	Celkový pohled na přístroj	3	7	Vybavení	12
1.1	Rozsah dodávky.....	3	7.1	4hvězdičková mraznička*.....	12
1.2	Přehled přístroje a vybavení.....	3	7.2	Dveřní přihrádka.....	12
1.3	Oblast použití přístroje.....	3	7.3	Odkládací plochy.....	12
1.4	Shoda.....	4	7.4	Dělitelná odkládací plocha*.....	13
1.5	Databáze EPREL.....	4	7.5	VarioSafe*.....	13
2	Všeobecné bezpečnostní pokyny	4	7.6	Místo na pečící plech*.....	14
3	Uvedení do provozu	5	7.7	Zásuvky.....	14
3.1	Zapnutí přístroje.....	5	7.8	Víko přihrádky EasyFresh.....	15
3.2	Vložení vybavení.....	5	7.9	Regulace vlhkosti.....	15
4	Péče o uložené potraviny	5	7.10	Vysouvací přihrádka s košíkem na láhve*.....	16
4.1	Skladování potravin.....	5	7.11	Příslušenství.....	16
4.2	Doba skladování.....	6	8	Údržba	17
5	Úspora energie	6	8.1	Filter s aktivním uhlím FreshAir*.....	17
6	Obsluha	6	8.2	Odmrazování přístroje.....	17
6.1	Ovládací a indikační prvky.....	6	8.3	Ruční odmrazování přihrádky mrazničky*.....	17
6.1.1	Zobrazení Status.....	6	8.4	Čištění přístroje.....	18
6.1.2	Navigace.....	7	9	Zákaznická pomoc	18
6.1.3	Struktura ovládání.....	7	9.1	Technické údaje.....	18
6.1.4	Symbyly indikace.....	7	9.2	Provozní hluk.....	19
6.2	Logika obsluhy.....	7	9.3	Technická porucha.....	19
6.2.1	Aktivace / deaktivace funkce.....	7	9.4	Zákaznický servis.....	20
6.2.2	Volba hodnoty funkce.....	8	9.5	Typový štítek.....	20
6.2.3	Aktivace / deaktivace nastavení.....	8	10	Odstavení z provozu	21
6.2.4	Volba hodnoty nastavení.....	8	11	Likvidace	21
6.2.5	Vyvolání zákaznického menu.....	8	11.1	Příprava přístroje k likvidaci.....	21
6.3	Funkce.....	9	11.2	Ekologická likvidace přístroje.....	21
	Teplota.....	9			
	 SuperCool.....	9			
	 PowerCool.....	9			
	 PartyMode.....	9			
	 HolidayMode.....	9			
	 E-Saver.....	9			
	 Nastavení.....	10			
	 Vytvoření spojení WLAN.....	10			
	 Zablokování zadávání.....	10			
	 Jas displeje.....	10			
	 Dveřní alarm.....	10			
	 Info.....	11			
	 SabbathMode.....	11			
	 CleaningMode.....	11			
	 Připomínka.....	11			
	 Vypnutí přístroje.....	11			
6.5	Varování.....	11			

Výrobce trvale pracuje na dalším vývoji všech typů a modelů. Mějte proto laskavě pochopení pro to, že si musíme vyhradit právo na změny tvaru, vybavení a technické části.

Symbol	Vysvětlení
	Přečtení návodu Abyste se seznámili se všemi výhodami nového spotřebiče, přečtěte si prosím pozorně pokyny v tomto návodu k obsluze.
	Kompletní návod na internetu Podrobný návod najdete na internetu prostřednictvím QR kódu na přední straně návodu, na home.liebherr.com/fridge-manuals nebo prostřednictvím zadání servisního čísla na home.liebherr.com/fridge-manuals . Servisní číslo najdete na typovém štítku:  <i>Fig. Zobrazení příkladu</i>
	Kontrola přístroje Zkontrolujte všechny části, zda nejsou po přepravě poškozené. V případě reklamaci se obraťte na prodejce nebo zákaznický servis.
	Odchytky Tento návod je určen pro více modelů, takže jsou možné odchytky. Části návodu, které se týkají pouze některých přístrojů, jsou označeny hvězdičkou (*).

Symbol	Vysvětlení
	Pokyny pro jednotlivé činnosti a výsledky těchto činností Pokyny pro jednotlivé činnosti jsou označeny ►. Výsledky těchto činností jsou označeny ▷.
	Videa Videa týkající se přístrojů jsou k dispozici na kanálu YouTube Liebherr-Hausgeräte.

Tento návod k použití je platný pro:

DRe / f	39.. / 41..
IRDe	51..
IRd / e / f	39.. / 40.. / 41.. / 45.. / 51..
IRSe / f	39.. / 41..
IRe	1784

1 Celkový pohled na přístroj

1.1 Rozsah dodávky

Zkontrolujte všechny části, zda nejsou po přepravě poškozené. V případě reklamaci se obraťte na prodejce nebo zákaznický servis (viz 9.4 Zákaznický servis).

Dodávka sestává z těchto částí:

- Vestavný přístroj
- Vybavení (podle modelu)
- Montážní materiál (podle modelu)
- „Quick Start Guide“
- „Installation Guide“
- Servisní příručka

1.2 Přehled přístroje a vybavení

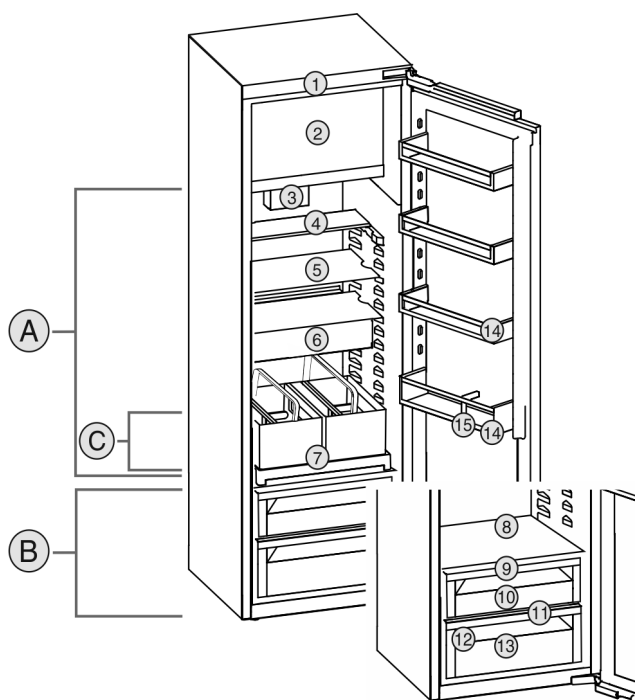

Fig. 1 Zobrazení příkladu

Teplotní rozsah

(A) Chladnička

(B) EasyFresh

(C) Nejchladnější zóna

Vybavení

- | | |
|---|---------------------------|
| (1) Ovládací prvky | (9) Víko EasyFresh |
| (2) 4hvězdičková mraznička* | (10) EasyFresh-Safe |
| (3) Ventilátor s filtrem s aktivním uhlím FreshAir* | (11) Odtokový otvor |
| (4) Dělitelná odkládací plocha* | (12) Typový štítek |
| (5) Odkládací plocha | (13) Zásuvka na zeleninu* |
| (6) VarioSafe* | (14) Dveřní přihrádka |
| (7) Vysouvací přihrádka s košíkem na láhve* | (15) Držák lahví |
| (8) Místo na pečící plech* | |

Poznámka

► Přihrádky, zásuvky nebo koše jsou v dodaném stavu uspořádány pro optimální energetickou efektivitu. Změny uspořádání v rámci daných možností zásuvek např. zásuvek v chladničce však nemají žádný vliv na spotřebu energie.

1.3 Oblast použití přístroje

Použití v souladu s určením

Zařízení je vhodné pouze k chlazení potravin v domácím či podobném prostředí. K tomu patří např. využití

- v osobních kuchyních, penzionech se snídaní,
- hosty ve venkovských domech, hotelech, motelech a jiných typech ubytování,
- při cateringu a podobných službách ve velkoobchodě.

Přístroj není vhodný pro zmrazování potravin.*

Všechny ostatní druhy využití jsou nepřipustné.

Předvídatelné chybné použití

Následující způsoby použití jsou výslovně zakázány:

- Skladování a chlazení léků, krevní plazmy, laboratorních preparátů nebo podobných látek a výrobků, které vyplývají ze směrnice 2007/47/ES o zdravotnických prostředcích
- použití v oblastech ohrožených výbuchem

Nedovolené použití přístroje může vést k poškození uloženého zboží nebo k jeho zkažení.

Třídy klimatu

V závislosti na klimatu je přístroj konstruován pro provoz při omezeném rozsahu okolních teplot. Třída klimatu, pro kterou je přístroj určen, je uvedena na identifikačním štítku.

Poznámka

► Aby byl zaručen bezvadný provoz, dodržujte uvedené teploty prostředí.

Třída klimatu	pro teploty prostředí
SN	10 °C až 32 °C
N	16 °C až 32 °C

Obsah je uzamčen

Dokončete, prosím, proces objednávky.

Následně budete mít přístup k celému dokumentu.



Proč je dokument uzamčen? Nahněvat Vás rozhodně nechceme. Jsou k tomu dva hlavní důvody:

- 1) Vytvořit a udržovat obsáhlou databázi návodů stojí nejen spoustu úsilí a času, ale i finanční prostředky. Dělali byste to Vy zadarmo? Ne*. Zakoupením této služby obdržíte úplný návod a podpoříte provoz a rozvoj našich stránek. Třeba se Vám to bude ještě někdy hodit.

**) Možná zpočátku ano. Ale vězte, že dotovat to dlouhodobě nelze. A rozhodně na tom nezbohatneme.*

- 2) Pak jsou tady „roboti“, kteří se přiživují na naší práci a „vysávají“ výsledky našeho úsilí pro svůj prospěch. Tímto krokem se jim to snažíme překazit.

A pokud nemáte zájem, respektujeme to. Urgujte svého prodejce. A když neuspějete, rádi Vás uvidíme!