

# Návod k použití pro následující produkt(y):

## Meteostanice TFA 35.1093 LUMAX



Právě si prohlížíte návod k použití pro výše uvedený produkt či produkty. Předtím, než začnete jakýkoliv produkt používat, je třeba si přečíst návod k použití, aby nedošlo ke zranění, požáru nebo poškození produktu. Přečtěte si prosím pozorně celý dokument a dodržujte bezpečnostní pokyny.

Uchovejte si dokument pro případ budoucího použití.

Přístroj byl schválen pro použití v zemích EU, proto je opatřen značkou CE. Veškerá potřebná dokumentace je k dispozici u dovozce zařízení.

Produkt byl vyroben z prvotřídních materiálů a součástek, které je možno recyklovat a znovu použít. Nikdy nevyhazujte prázdné baterie a nabíjecí baterie do domácího odpadu. Jako spotřebitel jste zodpovědný za jejich odnesení do prodejny elektro nebo místní sběrný odpadu, podle vaší platné legislativy a tím chráníte životní prostředí.



Symbyly obsažených těžkých kovů jsou následující: Cd = Kadmium, Hg = Rtuť, Pb = Olovo

Tento přístroj je označen nálepkou evropské směrnice o zpracování elektroodpadu (WEEE). Nevyhazujte prosím tento přístroj do domácího odpadu. Uživatel je povinen odnést dosloužilý přístroj do odpovídající sběrný elektrického odpadu, aby bylo zajištěno jeho zpracování v souladu s životním prostředím.



Vytvoření tohoto dokumentu zajistila společnost Bibetus s.r.o. (dále Dovozece), jakékoliv druhy neoprávněných kopií tohoto dokumentu i jeho částí jsou předmětem souhlasu Dovozece. Dokument odpovídá technickému stavu produktu při tisku! Změny technických parametrů, vlastnosti produktu a tiskové chyby v dokumentu vyhrazeny! V případě, že v dokumentu najdete jakoukoliv chybu, budeme rádi, pokud nám to oznámíte na email [info@bibetus.cz](mailto:info@bibetus.cz), děkujeme!

Dovozece : Bibetus s.r.o., Loosova 1, Brno, 63800, Česká republika

# Meteostanice LUMAX TFA 35.1093

## Úvod

Tato bezdrátová meteostanice má vnitřní senzor pro měření pokojové teploty a atmosférického tlaku a bezdrátový senzor pro měření venkovní teploty. Díky tomu získáte užitečné informace o počasí a teplotě jak uvnitř, tak v okolí Vašeho domu. Manuál si pozorně přečtěte a uchovejte si jej pro případ, že jej budete v budoucnu potřebovat.

## Obsah balení

- hlavní jednotka
- adaptér
- baterie
- stojánek
- venkovní čidlo
- manuál

## Vlastnosti

- přenos venkovní teploty na frekvenci 433 MHz na vzdálenost až 30 m ve volném prostoru
- vnitřní teplota
- maximální a minimální naměřené hodnoty
- předpověď počasí pomocí symbolů a tendence atmosférického tlaku
- rádiem řízené hodiny s alarmem a funkcí snooze
- permanentní LED podsvícení
- zavěšení na zeď nebo postavení na rovnou podložku

## Popis

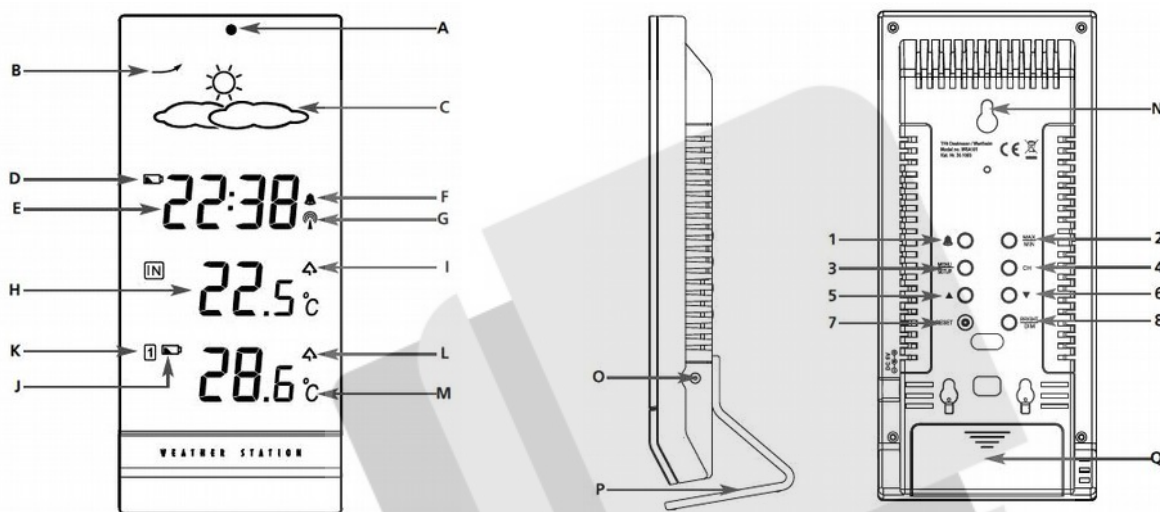

## Hlavní jednotka

### Displej

- A. Infračervené pohybové čidlo
- B. Šipky tlakových tendencí
- C. Symboly předpovědi počasí
- D. Ukazatel slabých baterií v hlavní jednotce
- E. Rádiem řízený čas
- F. Ikona budíku
- G. Ikona příjmu DCF signálu
- H. Vnitřní teplota
- I. Ikona zobrazení vnitřní maximální teploty
- J. Ukazatel slabých baterií bezdrátového čidla
- K. Číslo kanálu venkovního čidla
- L. Ikona zobrazení venkovní maximální teploty
- M. Venkovní teplota

## Tlačítka

1. Tlačítko [🔔]
2. Tlačítko „MAX/MIN“
3. Tlačítko „MENU/SETUP“
4. Tlačítko „CH“
5. Tlačítko „▲“
6. Tlačítko „▼“
7. Tlačítko „RESET“ - stisknutím tlačítka pomocí např. špendlíku resetujete meteostanici na výchozí nastavení.
8. Tlačítko „BRIGHT/DIM“ - stisknutím tlačítka můžete vybrat podsvícení displeje jasné, nebo tlumené

## Základna

- N. Otvor pro zavěšení na zeď
- O. Vstup pro adaptér
- P. Stojánek (volitelný)
- Q. Bateriový prostor

## Čidlo

- D1: LED indikace přenosu
- D2: Otvor pro zavěšení na zeď
- D3: Tlačítka pro otevření bateriového prostoru
- D4: Tlačítko „CH“

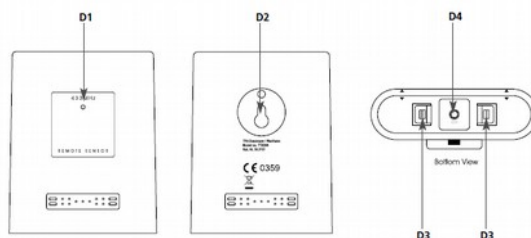

## Zprovoznění

- Položte stanici a čidlo na stůl na do vzdálenosti cca 1,5 m od sebe. Zkontrolujte, zda se v blízkosti nenachází jiné elektronické zařízení.
- Vsuňte adaptér do otvoru na stanici a zapojte stanici do zásuvky. Ujistěte se, že máte v domě napětí 230 V.
- Jakmile je hlavní jednotka spuštěna, ozve se pípnutí a na displeji se na cca 2 sekundy rozsvítí všechny segmenty před tím, než se stanice bude snažit přijmout signál z čidel.
- Vložte do stanice 2x AAA 1,5V baterii s ohledem na správnou polaritu.
- Baterie slouží jako záložní zdroj pro případ výpadku elektřiny.
- Vložte 2x AA 1,5V baterii do čidla s ohledem na správnou polaritu.
- Na čidle bude blikat LED indikátor. Čidlo je přednastaveno na kanál 1.
- Jakmile je čidlo zprovozněno, nejprve přenáší teplotu do hlavní jednotky a poté rádiově řízený signál. V průběhu příjmu DCF signálu (max. 10 minut) nejsou přenášeny žádné informace o počasí.
- Jakmile je signál úspěšně přijat, na displeji bude neustále zobrazena ikona příjmu signálu.
- Během prvních 10 minut nebo dokud není přijat DCF signál nemačkejte žádné tlačítko. Jakmile jsou na displeji hlavní jednotky zobrazeny jak venkovní teplota, tak rádiově řízený čas, můžete čidlo umístit na požadované místo venku nebo v jiné místnosti. V případě, že signál DCF nebyl úspěšně přijat (např. z důvodu rušivých zdrojů nebo velké přenosové vzdálenosti), čas lze nastavit manuálně. Pokud nejsou na displeji zobrazena venkovní data, nebo pokud stisknete nějaké tlačítko před tím, než stanice přijme signál, nebo pokud měníte baterie v čidle, je potřeba instalaci zopakovat od prvního bodu.

## Poznámka pro čas řízený DCF signálem:

DCF je vysílač speciálních časových znaků, který je šířen v pásmu dlouhých vln (77,5 kHz) a jehož dosah činí cca 1 500 km od tohoto vysílače. Vysílač je umístěn v Mainflingu poblíž Frankfurtu nad Mohanem ve Spolkové republice Německo a šíří a kóduje časový signál cesiových atomových hodin z Fyzikálně-technického institutu v Braunschweigu. Odchyłka tohoto přesného atomového času představuje méně než 1 sekundu za 1 milion let. Signál automaticky zohledňuje astronomicky podmíněné opravy času (letní a zimní neboli normální čas), přestupné roky a veškeré změny data. Zkratka DCF znamená: **D** (Deutschland = Německo), **C** (označení pásma dlouhých vln), **F** (frankfurtský region).

## Věnujte, prosím, pozornost následujícímu:





- Přijímač rádiově řízeného času se nachází uvnitř teplotního čidla. Je doporučeno udržovat dostatečnou vzdálenost od jakýchkoliv možných zdrojů rušení a železo-betonových staveb.
- Během noci jsou méně četné atmosférické poruchy a signál je možné přijmout ve většině případů.
- Pokud není příjem signálu úspěšný, indikátor DCF signálu zmizí z displeje, ale jednotka se o příjem signálu pokusí znovu. Manuálně nastavený čas se automaticky přepíše rádiovým časem, jakmile je signál úspěšně přijat.

## Nastavení

### Nastavení hodin

- Podržte 2 vteřiny tlačítko MENU/SETUP pro vstup do nastavení. Číslo hodiny bude blikat. Tlačítkem ▲ nebo ▼ nastavte hodinu. Podržením tlačítka urychlíte nastavení. Stiskem tlačítka MENU/SETUP potvrdíte nastavení.
- Minuty nastavíte stejným způsobem a potvrdíte tlačítkem MENU/SETUP.
- Na displeji se objeví nápis On. Znamená to, že příjem DCF signálu je aktivní a manuálně nastavený čas bude přepsán rádiově řízeným časem, jakmile se podaří signál přijmout.
- Pro vypnutí příjmu DCF signálu stiskněte tlačítko ▲ nebo ▼. Na displeji se objeví nápis Of. Potvrďte tlačítkem MENU/SETUP.
- Nestisknete-li žádné tlačítko po dobu 10 vteřin, displej přejde do základního zobrazení.

### Nastavení alarmu

- V základním zobrazení jednou stiskněte tlačítko . Na displeji se zobrazí čas alarmu po dobu 10 sekund.
- Pro aktivaci/deaktivaci alarmu stiskněte znovu tlačítko .
- Na displeji je zobrazena ikona alarmu, pokud je alarm aktivní.
- Stiskněte a držte tlačítko  pro nastavení alarmu. Číslo hodiny bude blikat. Tlačítkem ▲ nebo ▼ nastavte hodinu. Podržením tlačítka urychlené nastavení. Stiskem tlačítka  potvrdíte nastavení.
- Minuty nastavíte stejným způsobem. Stiskem tlačítka  potvrdíte a ukončíte nastavení.
- 10 vteřin bude hlavní jednotka zobrazovat čas buzení.
- Jakmile alarm zní, stisknutím kteréhokoliv tlačítka jej stopnete.
- Jakmile alarm zní, mávnutím rukou cca 15 cm před světelným senzorem aktivujete funkci odloženého buzení snooze. Symbol alarmu bude blikat a alarm se přeruší na 5 minut.
- Stisknutím kteréhokoliv tlačítka funkci snooze vypnete.

### Předpověď počasí

- Stanice zobrazuje 5 různých symbolů počasí (slunečno, mírně oblačno, oblačno, deštivo a bouřka) a 3 symboly pro trend atmosférického tlaku (šipka směřující nahoru, rovně a dolů).

# Obsah je uzamčen

**Dokončete, prosím, proces objednávky.**

**Následně budete mít přístup k celému dokumentu.**



**Proč je dokument uzamčen? Nahněvat Vás rozhodně nechceme. Jsou k tomu dva hlavní důvody:**

- 1) Vytvořit a udržovat obsáhlou databázi návodů stojí nejen spoustu úsilí a času, ale i finanční prostředky. Dělali byste to Vy zadarmo? Ne\*. Zakoupením této služby obdržíte úplný návod a podpoříte provoz a rozvoj našich stránek. Třeba se Vám to bude ještě někdy hodit.

*\*) Možná zpočátku ano. Ale vězte, že dotovat to dlouhodobě nelze. A rozhodně na tom nezbohatneme.*

- 2) Pak jsou tady „roboti“, kteří se přiživují na naší práci a „vysávají“ výsledky našeho úsilí pro svůj prospěch. Tímto krokem se jim to snažíme překazit.

A pokud nemáte zájem, respektujeme to. Urgujte svého prodejce. A když neuspějete, rádi Vás uvidíme!