

NÁVOD KE KAŽDODENNÍMU POUŽITÍ



DĚKUJEME ZA ZAKOUPENÍ PRODUKTU ZNAČKY WHIRLPOOL. Chcete-li získat komplexnější servis, zaregistrujte svůj spotřebič na: www.whirlpool.eu/register



Bezpečnostní pokyny a návod k použití můžete stáhnout na naší webové stránce <http://docs.whirlpool.eu> a dle pokynů na zadní straně této brožury.

Před použitím spotřebiče si pečlivě přečtete Bezpečnostní upozornění.

POPIS PRODUKTU

SPOTŘEBIČ

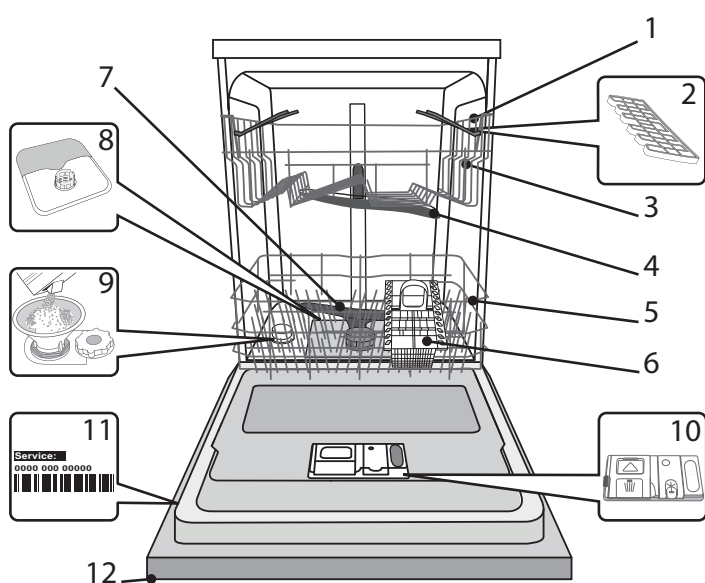

1. Horní koš
2. Sklopná ramena
3. Regulátor výšky horního koše
4. Horní ostříkovací rameno
5. Spodní koš
6. Košík na nože
7. Spodní rameno s tryskami
8. Filtrační jednotka
9. Zásobník na sůl
10. Příhrádky na čisticí prostředek a leštidlo
11. Destička s údaji
12. Ovládací panel

OVLÁDACÍ PANEL

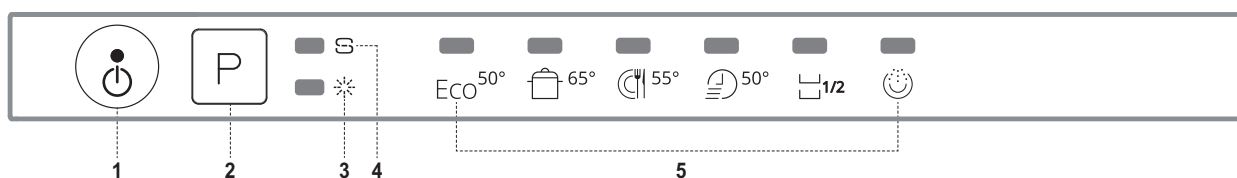

1. Tlačítko Zap.-Vyp./Restart s kontrolkou
2. Tlačítko volby programu
3. Kontrolka množství leštidla
4. Kontrolka množství soli
5. Kontrolky programu

PRVNÍ POUŽITÍ

SŮL, LEŠTIDLO A MYCÍ PROSTŘEDEK

DOPORUČENÍ TÝKAJÍCÍ SE PRVNÍHO POUŽITÍ

Po instalaci odstraňte z košů zářáčky a z horního koše odstraňte elastické prvky.

DOPLNĚNÍ ZÁSObNÍKU NA SŮL

Abyste předešli tvorbě VODNÍHO KAMENE na nádobí a na funkčních komponentech spotřebiče, používejte sůl.

- Je důležité, aby zásobník na sůl nebyl nikdy prázdný (s výjimkou případu, kdy je tvrdost vody nastavená na -1 "Měkká").
- Nastavení tvrdosti vody je důležité.

Zásobník na sůl se nachází ve spodní části myčky nádobí (viz POPIS PROGRAMŮ) a pokud se na ovládacím panelu rozsvítí kontrolka

DOPLNĚNÍ SOLI , je třeba ji doplnit.

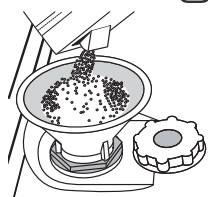

1. Vysuňte spodní koš a odšroubujte víčko zásobníku (proti směru hodinových ručiček).
2. Umístěte násypku (viz obrázek) a zásobník na sůl doplňte až po jeho okraj (zhruba 1 kg); může dojít k vytečení malého množství vody.
3. Násypku odstraňte a z okolí otvoru odstraňte jakékoli zbytky soli.

Ujistěte se, zda je víčko pevně přišroubované, aby se během programu mytí nedostal do zásobníku mycí prostředek (to by mohlo poškodit změkčování vody).

Kdykoli potřebujete přidat sůl, doporučujeme, abyste postup provedli před spuštěním cyklu mytí.

NASTAVENÍ TVRDOSTI VODY

Abyste mohli změkčování vody fungovat co nejlépe, je nezbytné, aby se nastavení tvrdosti vody zakládalo na skutečné tvrdosti vody ve vaší domácnosti. Informace lze získat od vašeho lokálního dodavatele vody. V továrním nastavení je nastavena průměrná tvrdost vody (3).

1. Spotřebič zapněte stisknutím tlačítka **ZAP./VYP.**
2. Spotřebič vypněte stisknutím tlačítka **ZAP./VYP.**
3. Na 5 sekund stiskněte tlačítko **P** dokud neuslyšíte pípnutí.
4. Spotřebič zapněte stisknutím tlačítka **ZAP./VYP.**
5. Kontrolka aktuálně nastavené úrovně zhasne.
6. Stiskněte tlačítko **P** a vyberte požadovanou tvrdost vody (viz **TABULKA TVRDOSTI VODY**).

Tabulka úrovně tvrdosti vody			Je třeba použít sůl
Úroveň	°dH Německé stupně	°fH Francouzské stupně	
1	Měkké	0 - 6	ŽÁDNÉ
2	Střední	7 - 11	ANO
3	Průměr	12 - 17	
4	Tvrdé	17 - 34	
5	Velmi tvrdé	35 - 50	61 - 90

7. Spotřebič vypněte stisknutím tlačítka **ZAP./VYP.**

Nastavení je dokončeno!

Jakmile se tento proces dokončí, spusťte program bez náplně.

Používejte pouze sůl, která byla navržena konkrétně pro myčky nádobí.

Po doplnění soli do myčky kontrolka **DOPLNĚNÍ SOLI** zhasne.

Není-li zásobník na sůl doplněn, může dojít k poškození dekalifikátoru vody a topného prvku (s výjimkou případu, kdy je tvrdost vody nastavená na -1 "Měkká").

DOPLNĚNÍ LEŠTIDLA

Leštadlo usnadňuje SUŠENÍ. Zásobník leštidla **A** je třeba doplnit jakmile se na ovládacím panelu rozsvítí kontrolka **DOPLNĚNÍ LEŠTIDLA** .

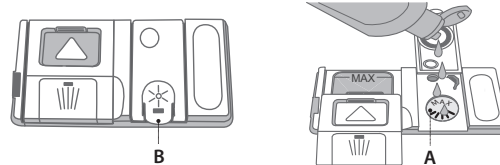

1. Zásobník **C** otevřete stisknutím a stlačením zářáčky na víčku.
2. Pečlivě nalijte leštadlo, až po rysku maximálního objemu (110 ml) - dejte pozor, abyste leštadlo nepřelili. Pokud k tomu dojde, okamžitě rozlité leštadlo utřete suchým hadříkem.
3. Víčko přitiskněte tak, abyste zaslechli cvaknutí.

Leštadlo NIKDY nelijte přímo do nálevky.

NASTAVENÍ DÁVKOVÁNÍ LEŠTIDLA

V případě, že s výsledky sušení nejste zcela spokojeni, můžete nastavit množství použitého leštidla.

- Myčku nádobí zapněte stisknutím tlačítka **ZAP./VYP.**
- Vypněte ji stisknutím tlačítka **ZAP./VYP.**
- Třikrát stiskněte tlačítko **P** a ozve se pípnutí.
- Zapněte ji stisknutím tlačítka **ZAP./VYP.**
- Rozbliká se kontrolka aktuálně nastavené úrovně.
- Pro výběr množství dodaného leštidla stiskněte tlačítko **P**.
- Vypněte ji stisknutím tlačítka **ZAP./VYP.**

Nastavení je dokončeno!

Je-li úroveň množství leštidla nastavená na NULU (EKO), nebude se používat žádné leštadlo. Pokud leštadlo dojde, kontrolka **MÁLO LEŠTIDLA** se nerozsvítí.

V závislosti na modelu myčky nádobí lze nastavit 4 úrovně. Tovární nastavení je na střední úroveň.

- Pokud na nádobí vidíte modravé čmouhy, nastavte nízké číslo (1-2).
- Jsou-li na nádobí kapky vody nebo vodního kamene, nastavte vysoké číslo (3-4).

PLNĚNÍ PŘIHRÁDKY NA MYCÍ PROSTŘEDEK

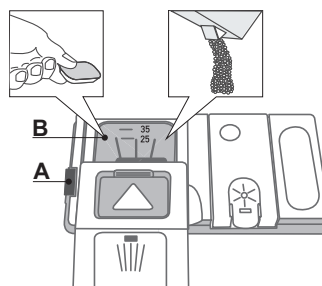







K otevření přihrádky na mycí prostředek použijte zařízení A. Mycí prostředek dejte pouze do části označené B.. Množství mycího prostředku na předmytí dejte přímo do trubice.

1. Při odměřování množství mycího prostředku postupujte dle informací uvedených v (viz **TABULKA PROGRAMŮ**). V prostoru

1. **B** je znázorněno maximální množství tekutého nebo práškového mycího prostředku, který lze přidat ke každému cyklu.
 2. Před zavřením krytu odstraňte z okrajů přihrádky usazeniny mycího prostředku.
 3. Víčko zásobníku na mycí prostředek zavřete zatlačením - tak, aby vše bylo na svém místě.
- Zásobník na mycí prostředek se dle nastaveného programu automaticky otevře v tu správnou dobu.

TABULKA PROGRAMŮ

Program	Fáze sušení	Mycí prostředek		Délka trvání programu (h:min)**)	Spotřeba vody (litry/cyklus)	Spotřeba energie (kWh/cyklus)
		Zásobník	B			
1. Eko  50°	✓	✓	✓	03:10	11	1,04
2. Intenzivní  65°	✓	✓	✓	02:30	16,5	1,65
3. Normální  55°	✓	-	✓	02:00	16	1,35
4. Rychlý 40'  50°	-	-	✓	00:40	9	0,9
5. Poloviční náplň  1/2 50°	✓	-	✓	01:20	12	1,1
6. Předmytí  -	-	-	-	00:10	4	0,01

Data programu EKO jsou změřena v laboratorních podmínkách, v souladu s evropskou směrnicí EN 50242.

*) Všechny možnosti nelze používat současně.

***) Délka trvání programu zobrazená na displeji nebo v brožuře je odhad vypočtený za standardních podmínek. Skutečný čas se může lišit v závislosti na řadě faktorů, například teplotě a tlaku přiváděné vody, množství mycího prostředku, kvalitě a typu náplně, vyvážení náplně, vybraných doplňkových možnostech a kalibraci senzoru. Kalibrace senzoru může zvýšit délku trvání programu až o 20 minut.

Spotřeba v pohotovostním stavu: Spotřeba v režimu zapnutí: 5 W - Spotřeba v režimu vypnutí: 0,5 W

POPIS PROGRAMŮ

Pokyny k výběru cyklu mytí.

EKO 50°

Normálně zašpiněné nádobí. Standardní program, nejefektivnější co do kombinované spotřeby energie a vody.

INTENZIVNÍ 65°

Program doporučený pro silně znečištěné nádobí, zejména vhodný na hrnce a pánve (nelze ho používat na křehké nádobí).

NORMÁLNÍ 55°

Normálně zašpiněné nádobí. Každodenní cyklus, který zajišťuje optimální mycí výkon v krátké době.

RYCHLÝ 40' 50°

Program na lehce znečištěné nádobí bez zaschlých zbytků jídla. (Ideální pro natavení 2 míst.)

POLOVIČNÍ NÁPLŇ 50°

Ideální pro mytí polovičního množství lehce nebo normálně znečištěného nádobí.

PŘEDMYTÍ

Nádobí, které má být umyto později. V tomto programu se nepoužívá žádný mycí prostředek.

Poznámky:

Optimálních úrovní výkonu při použití programů "Rychlý" lze dosáhnout dodržением maximálního množství nastavení místa.

Abyste ještě více snížili spotřebu energie, myčku nádobí spouštějte pouze je-li plná.

Obsah je uzamčen

Dokončete, prosím, proces objednávky.

Následně budete mít přístup k celému dokumentu.



Proč je dokument uzamčen? Nahněvat Vás rozhodně nechceme. Jsou k tomu dva hlavní důvody:

- 1) Vytvořit a udržovat obsáhlou databázi návodů stojí nejen spoustu úsilí a času, ale i finanční prostředky. Dělali byste to Vy zadarmo? Ne*. Zakoupením této služby obdržíte úplný návod a podpoříte provoz a rozvoj našich stránek. Třeba se Vám to bude ještě někdy hodit.

**) Možná zpočátku ano. Ale vězte, že dotovat to dlouhodobě nelze. A rozhodně na tom nezbohatneme.*

- 2) Pak jsou tady „roboti“, kteří se přiživují na naší práci a „vysávají“ výsledky našeho úsilí pro svůj prospěch. Tímto krokem se jim to snažíme překazit.

A pokud nemáte zájem, respektujeme to. Urgujte svého prodejce. A když neuspějete, rádi Vás uvidíme!