

<i>Sportovní mixér</i> • NÁVOD K OBSLUZE	CZ	4-11
<i>Športový mixér</i> • NÁVOD NA OBSLUHU	SK	12-19
<i>Sport blender</i> • INSTRUCTIONS FOR USE	GB	20-26
<i>Sport mixer</i> • KEZELÉSI ÚTMUTATÓ	H	27-34
<i>Sport mikser</i> • INSTRUKCJA OBSŁUGI	PL	35-42

Activmix Team

Activmix Premium



14/11/2017

eta

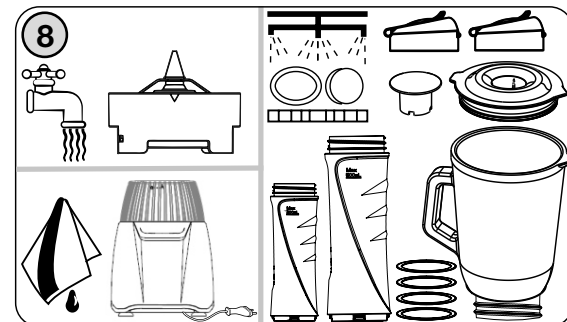
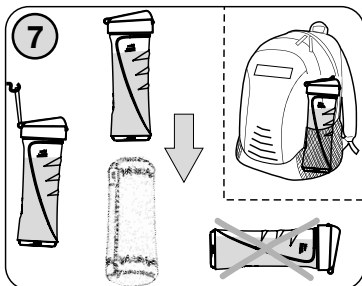
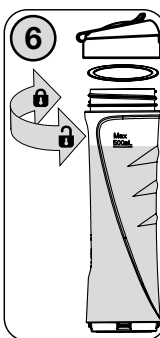
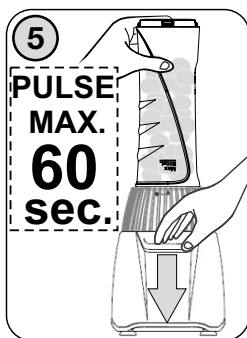
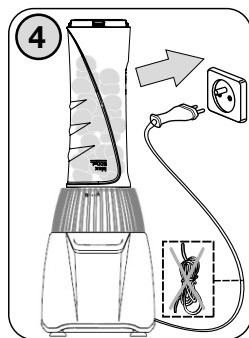
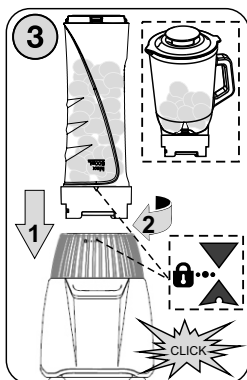
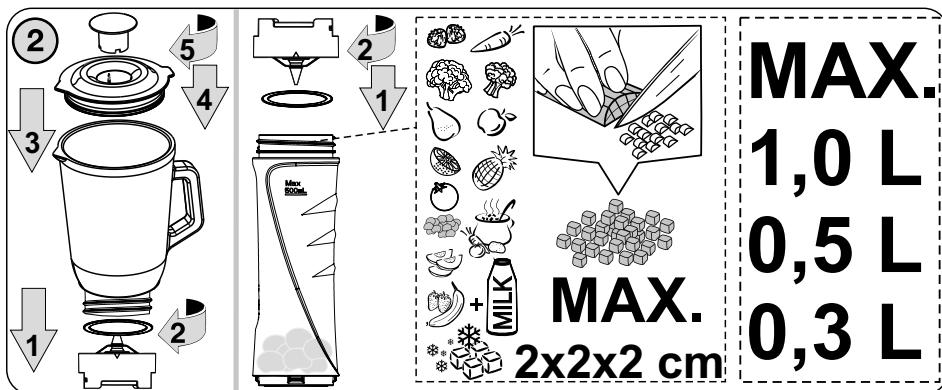
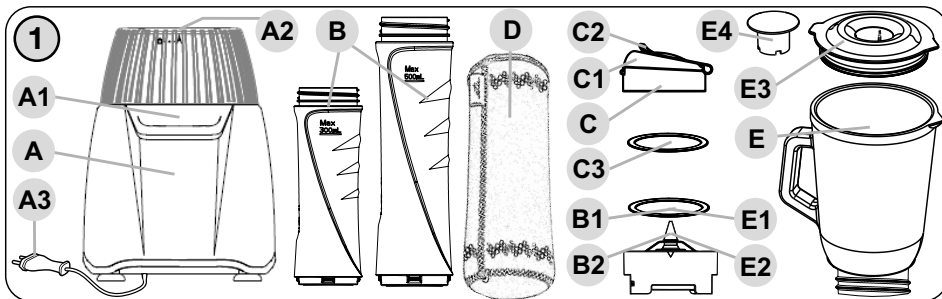

Obrázky jsou pouze ilustrační / Obrázky sú len ilustračné / Product images are for illustrative purposes only / Illusztratív képek / Zdjęcia służą wyłącznie jako ilustracja

CZ	I. BEZPEČNOSTNÍ UPOZORNĚNÍ	4
	II. POPIS SPOTŘEBIČE (obr. 1)	6
	III. PŘÍPRAVA K POUŽITÍ	6
	IV. POUŽITÍ MIXÉRU	8
	V. SKLADOVÁNÍ	9
	VI. ÚDRŽBA (obr. 8)	9
	VII. ŘEŠENÍ PROBLÉMŮ	9
	VIII. EKOLOGIE	10
	IX. TECHNICKÁ DATA	10
SK	I. BEZPEČNOSTNÉ UPOZORNENIA	12
	II. OPIS SPOTŘEBIČA (obr. 1)	14
	III. PŘÍPRAVA NA POUŽITIE	14
	IV. POUŽITIE MIXÉRA	16
	V. SKLADOVANIE	17
	VI. ÚDRŽBA (obr. 8)	17
	VII. RIEŠENIE PROBLÉMOV	17
	VIII. EKOLÓGIA	18
	IX. TECHNICKÉ ÚDAJE	18
GB	I. SAFETY WARNINGS	20
	II. FEATURES OF THE DEVICE (pic. 1)	22
	III. PREPARATION FOR USE	22
	IV. USING THE BLENDER	23
	V. STORAGE	25
	VI. MAINTENANCE(pic. 8)	25
	VII. TROUBLESHOOTING	25
	VIII. ENVIRONMENTAL PROTECTION	26
	IX. TECHNICAL DATA	26
H	I. BIZTONSÁGI FIGYELMEZTETÉS	27
	II. A KÉSZÜLÉK LEÍRÁSA (1. sz. ábra)	29
	III. HASZNÁLATRA TÖRTÉNŐ ELŐKÉSZÍTÉS	29
	IV. A MIXER HASZNÁLATA	31
	V. TÁROLÁS	32
	VI. KARBANTARTÁS (8. sz. ábra)	32
	VII. A PROBLÉMÁK MEGOLDÁSAI	32
	VIII. ÖKOLÓGIA	33
	IX. MŰSZAKI ADATOK	33
PL	I. OSTRZEŻENIA DOTYCZĄCE BEZPIECZEŃSTWA	35
	II. OPIS URZĄDZENIA (rys. 1)	37
	III. PRZYGOTOWANIE DO UŻYCIA	37
	IV. UŻYCIE MIKSERA	39
	V. SKŁADOWANIE	40
	VI. KONSERWACJA (rys. 8)	40
	VII. ROZWIĄZYWANIE PROBLEMÓW	40
	VIII. EKOLOGIA	41
	IX. DANE TECHNICZNE	41

Obsah je uzamčen

Dokončete, prosím, proces objednávky.

Následně budete mít přístup k celému dokumentu.



Proč je dokument uzamčen? Nahněvat Vás rozhodně nechceme. Jsou k tomu dva hlavní důvody:

- 1) Vytvořit a udržovat obsáhlou databázi návodů stojí nejen spoustu úsilí a času, ale i finanční prostředky. Dělali byste to Vy zadarmo? Ne*. Zakoupením této služby obdržíte úplný návod a podpoříte provoz a rozvoj našich stránek. Třeba se Vám to bude ještě někdy hodit.

**) Možná zpočátku ano. Ale vězte, že dotovat to dlouhodobě nelze. A rozhodně na tom nezbohatneme.*

- 2) Pak jsou tady „roboti“, kteří se přiživují na naší práci a „vysávají“ výsledky našeho úsilí pro svůj prospěch. Tímto krokem se jim to snažíme překazit.

A pokud nemáte zájem, respektujeme to. Urgujte svého prodejce. A když neuspějete, rádi Vás uvidíme!