

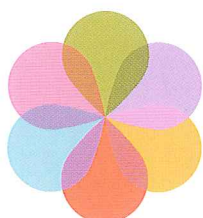

- de Beachten Sie unbedingt die Sicherheitshinweise in der beiliegenden Gebrauchsanleitung – Teil 1! Dort finden Sie auch detaillierte Informationen zum Gebrauch, Garantiehinweise und Kontaktadressen.
- en Always follow the safety instructions in the included manual part 1! You will also find detailed information regarding Care and Use, Warranty and Contact Information for Customer Service.
- fr Suivez toujours les consignes de sécurité fournies dans la partie 1 de ce manuel. Vous trouverez également des informations sur l'entretien, l'utilisation, les conditions de garantie et les coordonnées du service client.
- es Lea atentamente estas instrucciones de uso y la información adjunta antes de utilizar la máquina. También encontrará información detallada referente al uso, garantía y direcciones de contacto.
- pt Respeite impreterivelmente os avisos de segurança que se encontram na parte 1 das instruções de serviço fornecidas! Encontre também informações detalhadas a respeito da utilização, garantia e informações de contacto.
- it Seguire sempre le avvertenze di sicurezza nelle istruzioni per l'uso allegate – Parte 1! È inoltre possibile trovare informazioni dettagliate sull'uso, informazioni sulla garanzia e indirizzi di contatto.
- nl Neem altijd de veiligheidsaanzwijzingen uit deel 1 van de meegeleverde gebruiksaanwijzing in acht! In deze gebruiksaanwijzing vindt u tevens gedetailleerde informatie over het gebruik en de garantie, evenals contactadressen.
- sv Beakta säkerhetsanvisningarna i del 1 i den bifogade bruksanvisningen. Där hittar du också detaljerade informationer om användningen, garantin och kontaktadresser.
- da Følg under alle omstændigheder sikkerhedsanvisningerne i den vedlagte brugsanvisning – del 1! Her finder du også detaljer om brug, garantioplysninger og kontaktadresser.
- no Følg alltid instruksjonene i den vedlagte bruksanvisningen – del 1! Der finner du også detaljert informasjon om bruk, garantiplikår og kontaktadresser.
- el Προσέχετε οπωσδήποτε τις υποδείξεις ασφαλείας στις συνημμένες οδηγίες χρήσης – μέρος 1! Εκεί θα βρείτε επίσης λεπτομερείς πληροφορίες για τη χρήση, υποδείξεις ευθύνης και βεβαιώσεις επικοινωνίας.
- pl Należy koniecznie przestrzegać instrukcji bezpieczeństwa w dołączonej instrukcji obsługi – część 1! Można znaleźć tam również szczegółowe informacje na temat użytkowania urządzenia, gwarancji oraz adresy kontaktowe.
- cs Vždy dbejte bezpečnostních pokynů uvedených v příloženém návodu k použití – část 1! Zde najdete také podrobné informace týkající se použití, záruční podmínky a kontaktní adresy.
- sk Venújte bezpodmienečne pozornosť bezpečnostným pokynom uvedeným v príloženom návode na použitie – časť 1! Tu nájdete aj podrobné informácie o používaní, záručné podmienky a kontaktné adresy.
- ro Vă rugăm să respectați obligatoriul instructiunile de siguranță prezentate în instrucțiunile de utilizare atașate - partea 1! Acolo găsiți informații detaliate cu privire la utilizare, indicații referitoare la garanție și date de contact.
- ru Обязательно соблюдайте указания по технике безопасности, которые приведены в части 1 инструкции по эксплуатации! В инструкции Вы найдете подробную информацию об использовании и гарантии, а также контактные данные.
- uk Обов'язково дотримуйтеся вказівок з техніки безпеки в доданій інструкції з експлуатації – частина 1! Там міститься також детальна інформація щодо використання, вказівки про гарантію та контактні адреси.
- ko 사용자 안전서를 읽고 제품을 안전하게 사용하기 전에 사용 설명서 및 관련, 고객 서비스 센터 등에 대한 자세한 정보도 사용 설명서에서 확인하실 수 있습니다.

Robert Bosch Hausgeräte GmbH
Carl-Wery-Straße 34
81739 München, GERMANY
www.bosch-home.com

8001 050 795 09/16



TASSIMO

vivvy 2



TAS 140X

- de Gebrauchsanleitung
en Instruction manual
fr Mode d'emploi
es Instrucciones de uso
sv Bruksanvisning
da Brugsanvisning
no Bruksanvisning
el Οδηγίες χρήσης
pl Instrukcja obsługi
cs Návod k použití
sk Návod na použitie
ro Instrucțiunile de utilizare
ru Правила пользования
uk Інструкція з експлуатації



BOSCH



de Inbetriebnahme
en First time use
fr La première utilisation
es Puerta en servicio
sv Idrifttagning
da Ibrugtagning
no Første gangs bruk

el Θέση σε Λειτουργία
pl Uruchamianie
cs Uvedení do provozu
sk Príma utilisare
ru Ввод в эксплуатацию
uk Перше використання



de Getränkezubereitung
en Beverage preparation
fr Préparation de boissons
es Preparación de bebidas
sv Tillredning av drycker
da Tilberedelse af drikke
no Tilberedning av drikker

el Παρασκευή ροφήματος
pl Przygotowanie napoju
en Preparation of beverage
cs Příprava nápojí
sk Príprava nápojov
ru Подготовка напитков
uk Приготування напою



de Reinigen
en Cleaning
fr Nettoyage
es Limpiar
sv Rengöring
da Rengøring
no Rengjøring

el Καθαρισμός
pl Czystczenie
cs Čištění
sk Čistenie
ro Curățarea
ru Очистка
uk Очищення



de Entkalken
en Descaling
fr Détartrage
es Descalcificar
sv Avkalkning
da Afkalkning
no Avkalking

el Αποαβέστωση
pl Odkamienianie
cs Odstranění vodního kamene
sk Odstránenie vodného kamňa
ro Decalcifierea
ru Удаление накипи
uk Видалення накипи

de Stromschlaggefahr!
en Risk of electric shock!
fr Risque de choc électrique!
es ¡Peligro de electrocución!
sv Risk för elektrisk stöti
da Fare for elektrisk stødi
no Kivbuvos p!ektrotraffikas!
el Niebezpieczeństwo porażenia prądem!

cs Nebezpečí úrazu elektrickým proudem!
sk Nebezpečenstvo zasiahnutia elektrickým prúdom!
ro Pericol de electrocutare!
ru Опасность поражения током!
uk Небезпека ураження електричним струмом!

de Verbrennungsgefahr!
en Risk of burns!
fr Risque de brûlure!
es ¡Peligro de quemaduras!
sv Brännskaderiski!
da Fare for forbrænding!
no Fare for forbrenning!

el Kivbuvos eukaudutw!
pl Niebezpieczeństwo poparzenia!
cs Nebezpečí opaření!
sk Nebezpečenstvo oparenia!
ro Pericol de arsuri!
ru Риск получения ожогов!
uk Небезпека опілення!

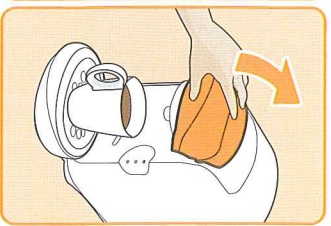
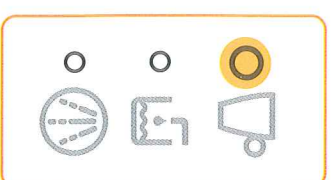
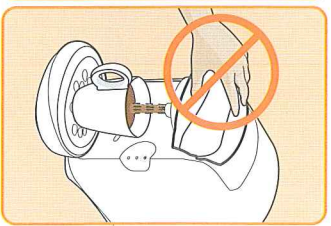
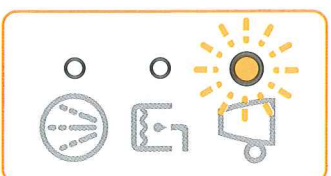

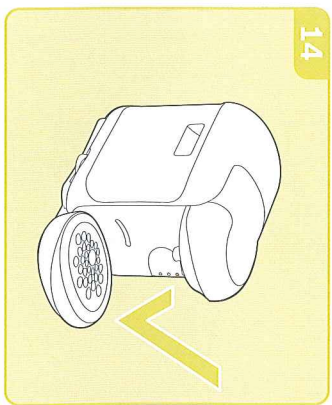
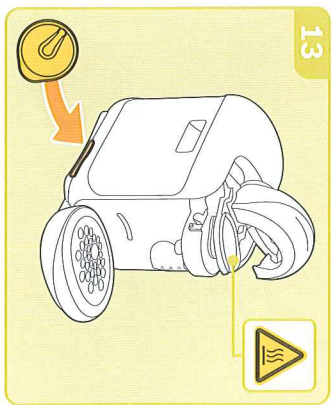
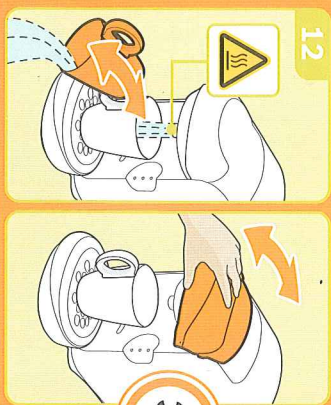
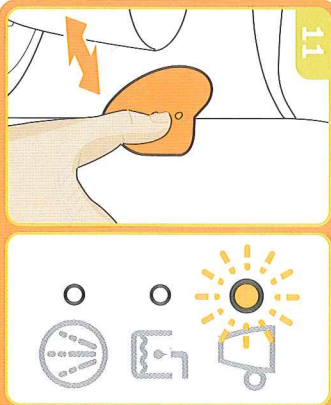
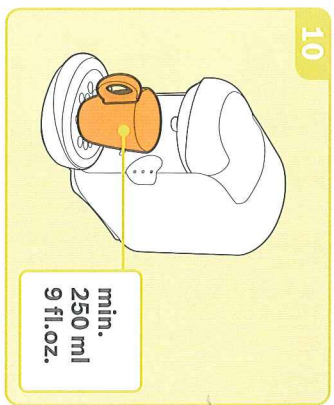
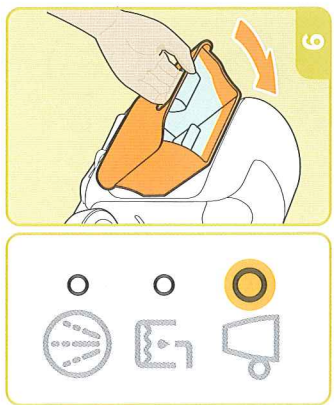
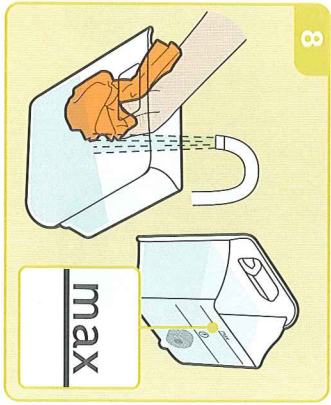
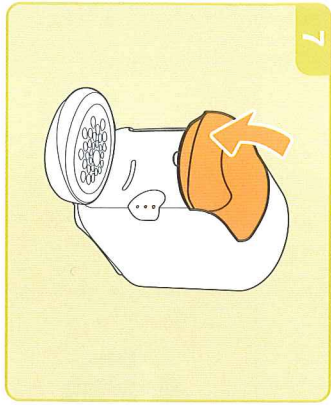
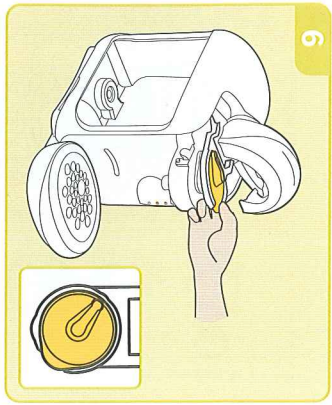
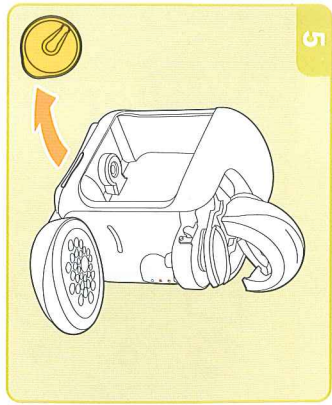
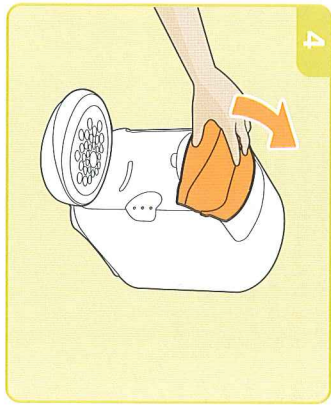
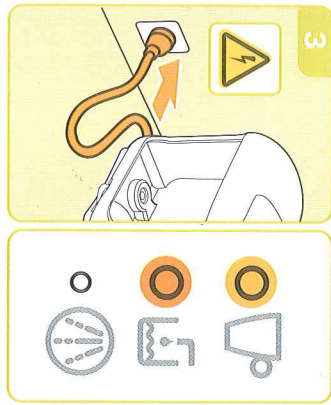
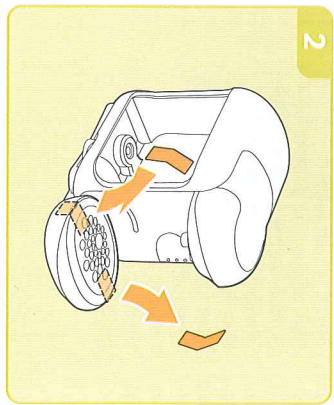
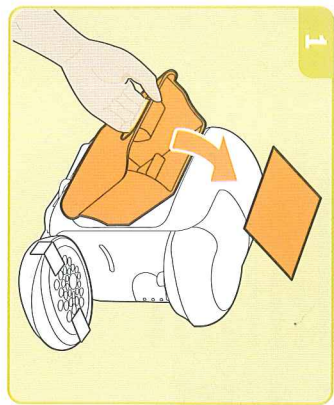

Obsah je uzamčen

Dokončete, prosím, proces objednávky.

Následně budete mít přístup k celému dokumentu.



Proč je dokument uzamčen? Nahněvat Vás rozhodně nechceme. Jsou k tomu dva hlavní důvody:

- 1) Vytvořit a udržovat obsáhlou databázi návodů stojí nejen spoustu úsilí a času, ale i finanční prostředky. Dělali byste to Vy zadarmo? Ne*. Zakoupením této služby obdržíte úplný návod a podpoříte provoz a rozvoj našich stránek. Třeba se Vám to bude ještě někdy hodit.

**) Možná zpočátku ano. Ale vězte, že dotovat to dlouhodobě nelze. A rozhodně na tom nezbohatneme.*

- 2) Pak jsou tady „roboti“, kteří se přiživují na naší práci a „vysávají“ výsledky našeho úsilí pro svůj prospěch. Tímto krokem se jim to snažíme překazit.

A pokud nemáte zájem, respektujeme to. Urgujte svého prodejce. A když neuspějete, rádi Vás uvidíme!