

ASSEMBLY

Montážní návod • Montážny návod

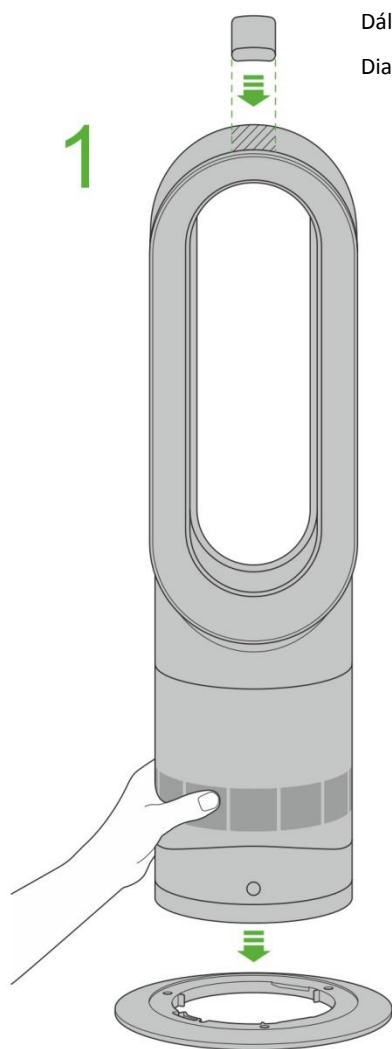

Dálkový ovladač s magnetickým úchytom.

Dialľkový ovládač s magnetickým úchytom.

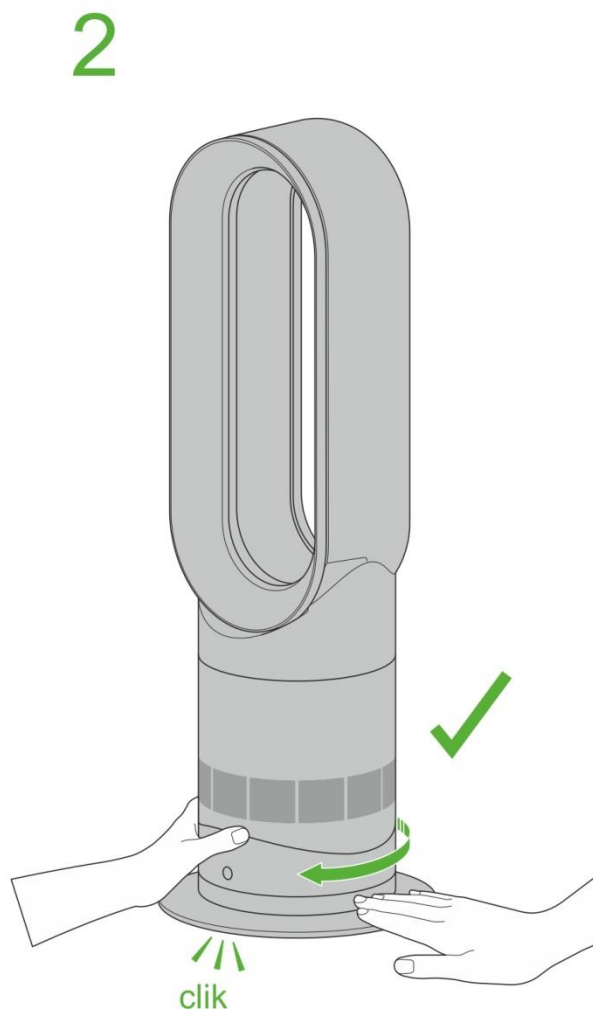

Nasadte základnú jednotku na podstavec tak, aby obě šípky směřovaly k sobě.

Nasadte základnú jednotku na podstavec tak, aby obidve šípky mierili na seba.

Potom otáčajte základnú jednotkou ve směru hodinových ručiček, dokud neuslyšíte kliknutí.

Potom otáčajte základnú jednotkou vo smere hodinových ručičiek, pokiaľ neuslyšíte kliknutie.



Pokaždé, když je zvolen topný režim, provádí se krátký kalibrační cyklus. Prtok vzduchu je během kalibračního cyklu řízen automaticky. Jakmile je kalibrace dokončena, vrátí se proudění vzduchu na původně nastavenou úroveň.

Zvolte požadovanou teplotu v místnosti. Stiskem červeného tlačítka zvyšujete požadovanou teplotu, modrým ji snižujete. Ventilátor nebude pracovat, pokud požadovaná teplota nebude nad teplotou v místnosti.

Při prvním zapnutí si ventilátor nastaví požadovanou teplotu o 1 ° vyšší než je teplota v místnosti. Pole si pamatuje poslední požadovanou teplotu.

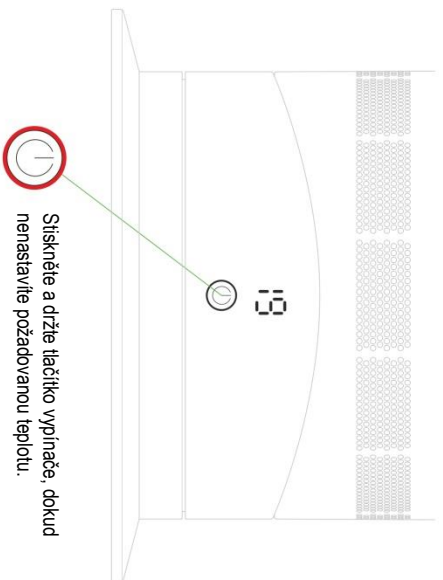

Stiskněte a držte tlačítko vypínače, dokud nenastavíte požadovanou teplotu.



Pro nastavení časovače stiskněte a držte stisknuté tlačítko časovače, dokud nenastavíte požadovanou dobu, za kterou se má ventilátor vypnout. Po uplynutí požadované doby přejde ventilátor do pohotovostního režimu stand-by. Pro zrušení časovače přidržíte tlačítko stisknuté, dokud se nezobrazí dvě čárky.

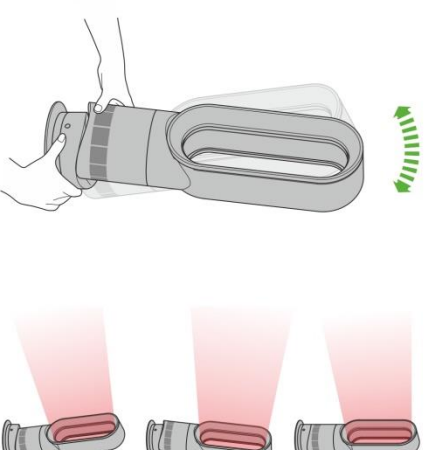

Přidržíte podstavec a opatrně nakloňte vzduchový prstěnek na požadovaný úhel proudění vzduchu.

Dálkový ovladač

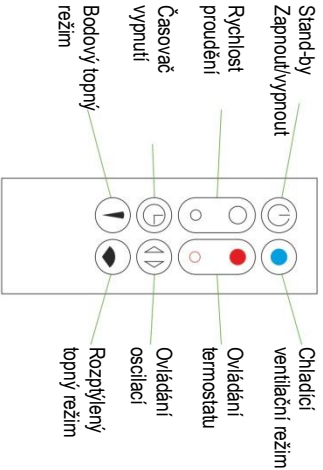

Ukládání dálkového ovladače
Dálkový ovladač ukládejte na vršek ventilátoru tlačítky směrem dolů.

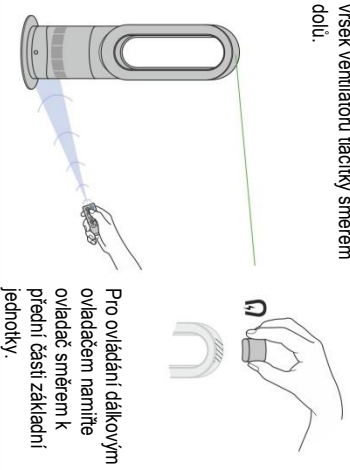

Pro ovládání dálkovým ovladačem namířte ovladač směrem k přední části základni jednotky.

Topný režim a režim chladného vzduchu

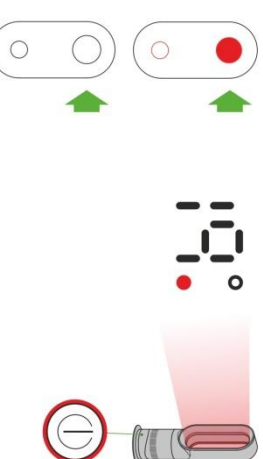

Topný režim
Stiskem červeného tlačítka nastavíte požadovanou teplotu. Podsvícení vypínače se změní z modré na červenou. Při dosažení požadované teploty červené světlo zhasne. Pro nastavení proudu vzduchu použijte tlačítko Rychlosti proudění.



Režim chladného vzduchu
Stiskem modré ovládací tlačítka. Podsvícení vypínače se změní z červené na modrou. Pro nastavení proudu vzduchu použijte tlačítko Rychlosti proudění.

Bodový a rozptýlený topný režim

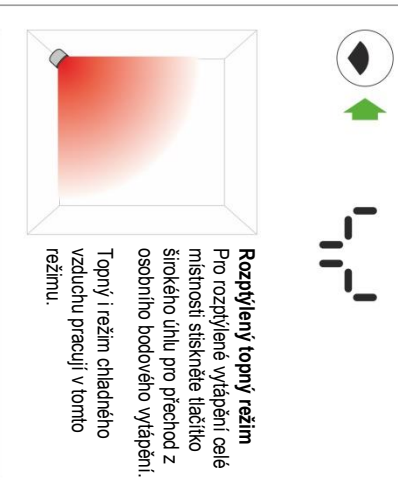

Rozptýlený topný režim
Pro rozptýlené vytápění celé místnosti stiskněte tlačítko širokého úhlu pro přechod z osobního bodového vytápění. Topný i režim chladného vzduchu pracují v tomto režimu.

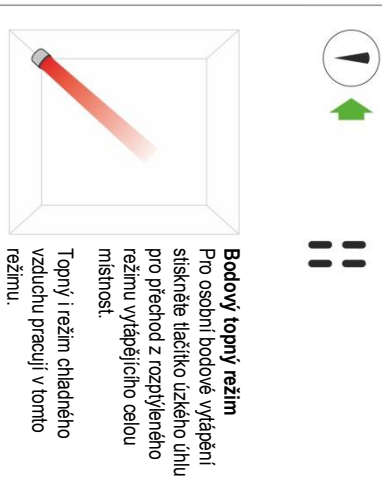

Bodový topný režim
Pro osobní bodové vytápění stiskněte tlačítko úzkého úhlu pro přechod z rozptýleného režimu vytápěcího celou místnosti. Topný i režim chladného vzduchu pracují v tomto režimu.

Ovládání oscilací a rychlosti proudění

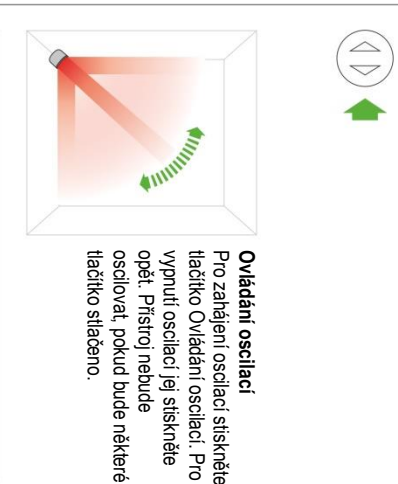

Ovládání oscilací
Pro zahájení oscilací stiskněte tlačítko Ovládání oscilací. Pro vypnutí oscilací jej stiskněte opět. Přístroj nebude oscilovat, pokud bude některé tlačítko stlačeno.

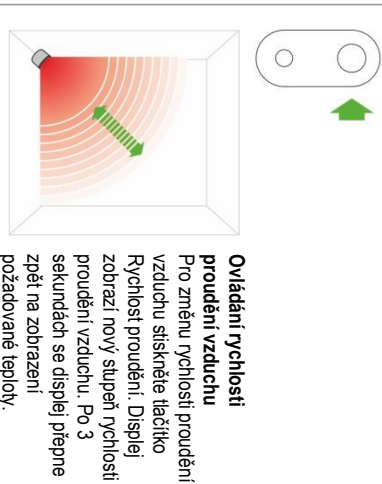

Ovládání rychlosti proudění vzduchu
Pro změnu rychlosti proudění vzduchu stiskněte tlačítko Rychlosti proudění. Displej zobrazí nový slupeň rychlosti proudění vzduchu. Po 3 sekundách se displej přepne zpět na zobrazení požadované teploty.



Vždy, keď je zvolený vykurovací režim, vykoná sa krátky kalbračný cyklus. Prietok vzduchu je počas kalbračného cyklu nastavený automaticky. Keď je kalbračia dokončená, vráti sa prúdenie vzduchu na pôvodne nastavenú úroveň.

Zvoľte požadovanú teplotu v miestnosti. Stlačením červeného tlačidla zvýšujete požadovanú teplotu, modrým ju znižujete. Ventilátor nebude pracovať, pokiaľ požadovaná teplota nebude nad teplotou v miestnosti.

Pri prvom zapnutí si ventilátor nastaví požadovanú teplotu o 1° vyššiu ako je teplota v miestnosti. Potom si pamätá poslednú požadovanú teplotu.

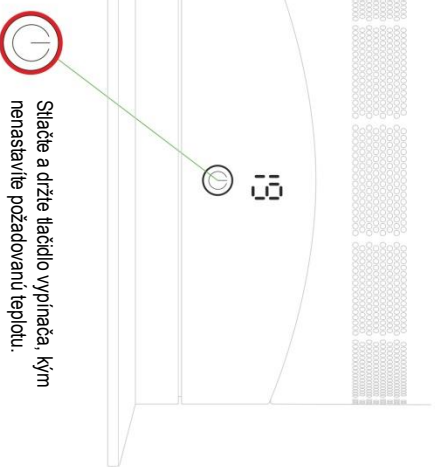

Dialkový ovládač

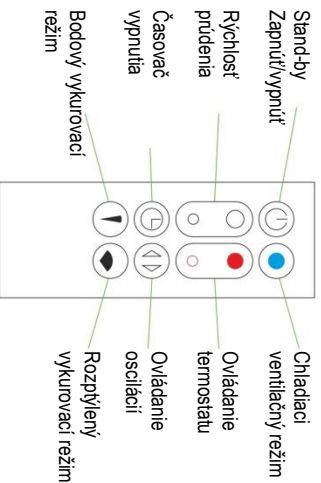

Ukladanie dialkového ovládača
Dialkový ovládač ukladajte na vrch ventilátora tlačidlami smerom dolu.

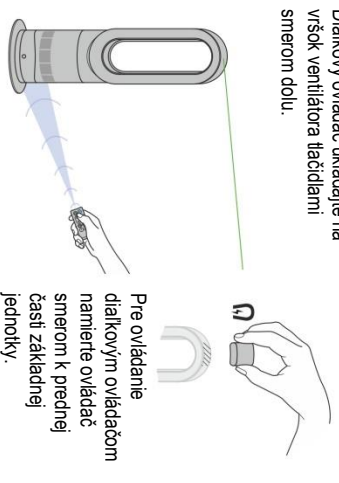

Vykurovací režim a režim chladného vzduchu

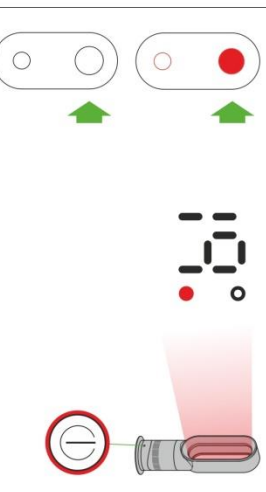

Vykurovací režim
Stlačením červeného tlačidla nastavíte požadovanú teplotu. Podsvietenie vypínača sa zmení z modrej na červenú. Pri dosiahnutí požadovanej teploty červené svetlo zhasne. Pre nastavenie prúdu vzduchu použijte tlačidlo Rýchlosti prúdenia.



Režim chladného vzduchu
Stlačte modré ovládacie tlačidlo. Podsvietenie vypínača sa zmení z červenej na modrú. Pre nastavenie prúdu vzduchu použijte tlačidlo Rýchlosti prúdenia.

Časovač



Pre nastavenie časovača stlačte a držte stlačené tlačidlo časovača, kým nenastavíte požadovanú dobu, za ktorú sa má ventilátor vypnúť. Po uplynutí požadovanej doby prejde ventilátor do pohotovostného režimu stand-by. Pre zrušenie časovača pridržte tlačidlo stlačené, kým sa nezobrazia dve čiarky.

Naklonenie vzduchového prístene

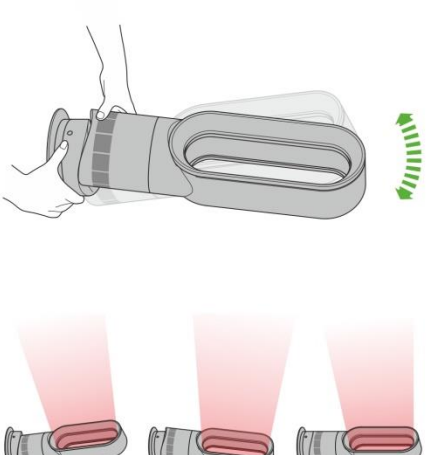

Prídrazievajte podstavec a opatrne nakloňte vzduchový prístavec na požadovaný uhol prúdenia vzduchu.

Bodový a rozptyľený vykurovací režim

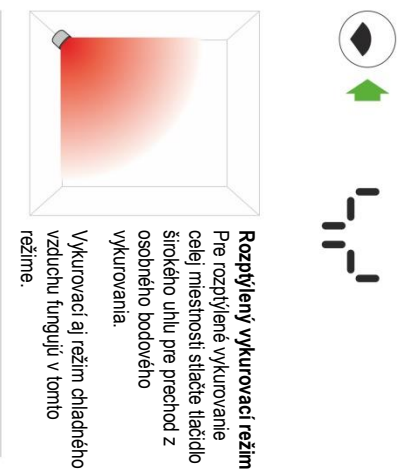

Rozptyľený vykurovací režim
Pre rozptyľené vykurovanie celej miestnosti stlačte tlačidlo širokého uhlu pre prechod z osobného bodového vykurovania.

Vykurovací aj režim chladného vzduchu fungujú v tomto režime.

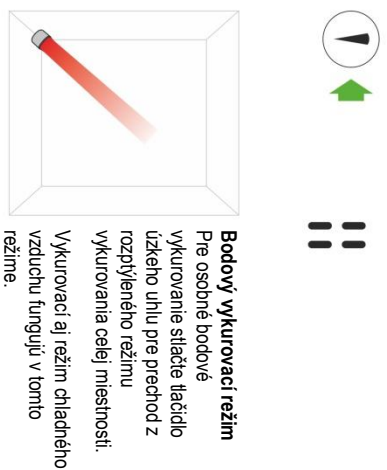

Bodový vykurovací režim
Pre osobné bodové vykurovanie stlačte tlačidlo úzkého uhlu pre prechod z rozptyľeného režimu vykurovania celej miestnosti. Vykurovací aj režim chladného vzduchu fungujú v tomto režime.

Ovládanie oscilácií a rýchlosti prúdenia

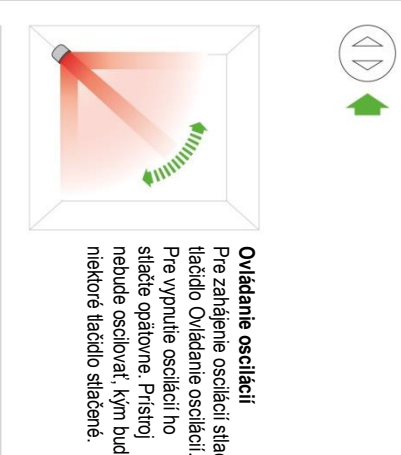

Ovládanie oscilácií
Pre zahájenie oscilácií stlačte tlačidlo Ovládanie oscilácií. Pre vypnutie oscilácií ho stlačte opätovne. Prístroj nebude oscilovať, kým bude niektoré tlačidlo stlačené.

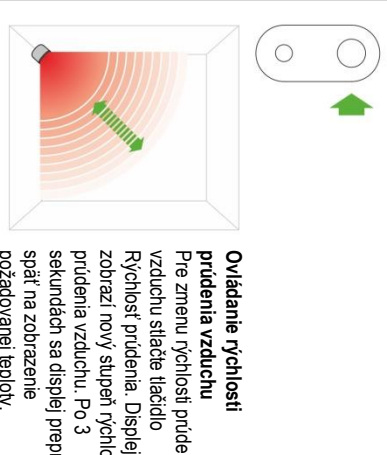

Ovládanie rýchlosti prúdenia vzduchu.
Pre zmenu rýchlosti prúdenia vzduchu stlačte tlačidlo Rýchlosti prúdenia. Displej zobrazí nový stupeň rýchlosti prúdenia vzduchu. Po 3 sekundách sa displej prepne späť na zobrazenie požadovanej teploty.

Obsah je uzamčen

Dokončete, prosím, proces objednávky.

Následně budete mít přístup k celému dokumentu.



Proč je dokument uzamčen? Nahněvat Vás rozhodně nechceme. Jsou k tomu dva hlavní důvody:

- 1) Vytvořit a udržovat obsáhlou databázi návodů stojí nejen spoustu úsilí a času, ale i finanční prostředky. Dělali byste to Vy zadarmo? Ne*. Zakoupením této služby obdržíte úplný návod a podpoříte provoz a rozvoj našich stránek. Třeba se Vám to bude ještě někdy hodit.

**) Možná zpočátku ano. Ale vězte, že dotovat to dlouhodobě nelze. A rozhodně na tom nezbohatneme.*

- 2) Pak jsou tady „roboti“, kteří se přiživují na naší práci a „vysávají“ výsledky našeho úsilí pro svůj prospěch. Tímto krokem se jim to snažíme překazit.

A pokud nemáte zájem, respektujeme to. Urgujte svého prodejce. A když neuspějete, rádi Vás uvidíme!