

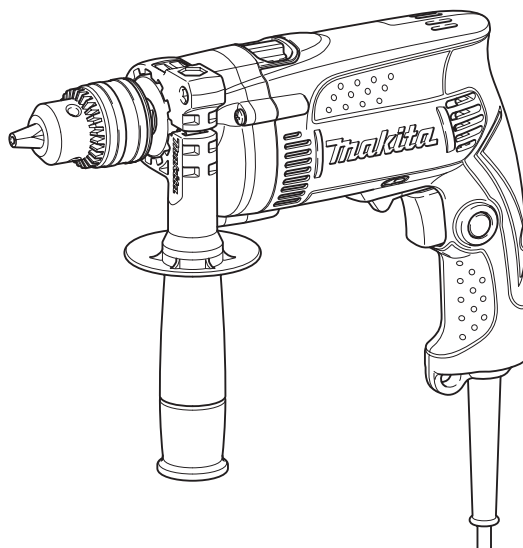

GB	Hammer Drill	INSTRUCTION MANUAL
UA	Ударний дріль	ІНСТРУКЦІЯ З ЕКСПЛУАТАЦІЇ
PL	Wiertarka udarowa	INSTRUKCJA OBSŁUGI
RO	Mașină de găurit	MANUAL DE INSTRUCȚIUNI
DE	Schlagbohrmaschine	BEDIENUNGSANLEITUNG
HU	Útvefűró	HASZNÁLATI KÉZIKÖNYV
SK	Vrtacie kladivo	NÁVOD NA OBSLUHU
CZ	Příklepová vrtačka	NÁVOD K OBSLUZE

HP1630  
HP1631

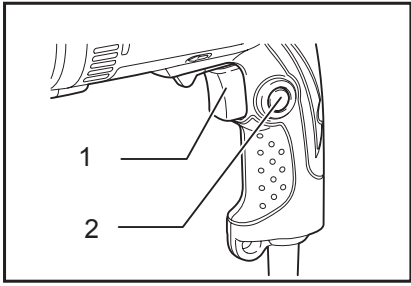



**1** 008893

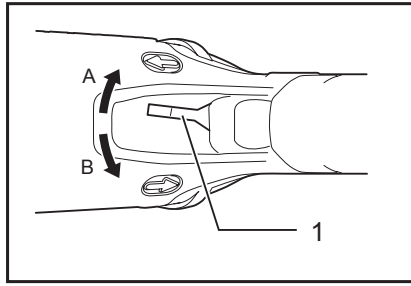

**2** 008898

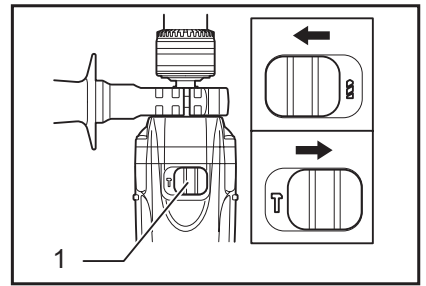

**3** 008894

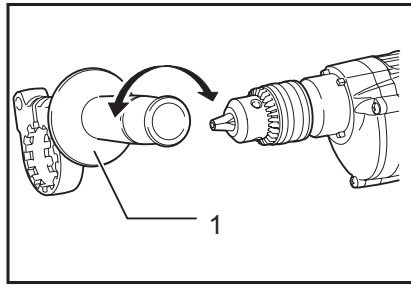

**4** 008895

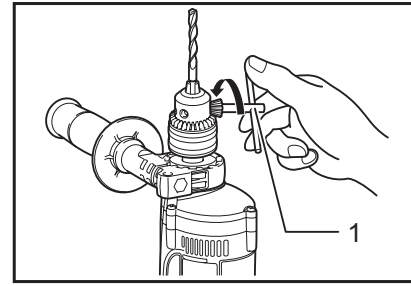

**5** 015196

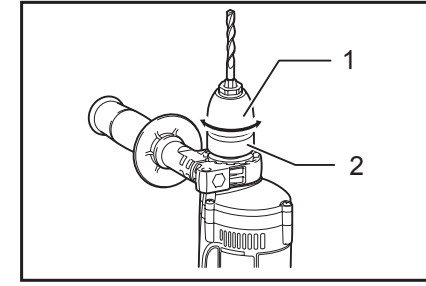

**6** 015197

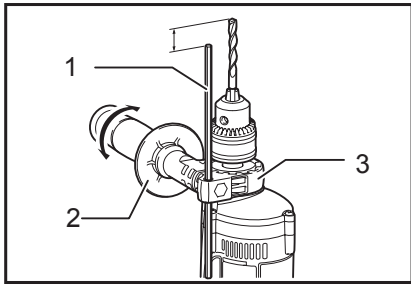

**7** 008897

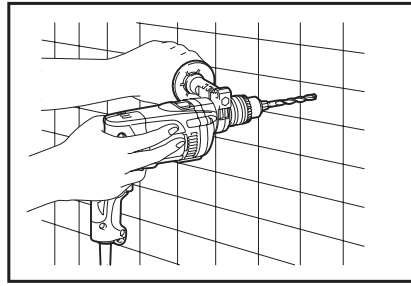

**8** 008899

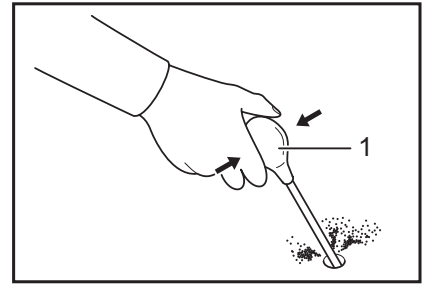

**9** 001302

## ČESKÝ (originální návod k obsluze)

### Legenda všeobecného vyobrazení

1-1. Spoušť	4-1. Boční rukojeť	7-1. Hloubkoměr
1-2. Blokovací tlačítko	5-1. Klíč sklíčidla	7-2. Boční rukojeť
2-1. Přepínací páčka směru otáčení	6-1. Objímka	7-3. Základna rukojeti
3-1. Páčka přepínání provozního režimu	6-2. Prstenec	9-1. Vyfukovací nástroj

## TECHNICKÉ ÚDAJE

Model		HP1630	HP1631
Výkony	Beton	16 mm	16 mm
	Ocel	13 mm	13 mm
	Dřevo	30 mm	30 mm
Otáčky bez zatížení (min <sup>-1</sup> )		0 - 3 200	0 - 3 200
Přiklepů za minutu		0 - 48 000	0 - 48 000
Celková délka		296 mm	295 mm
Hmotnost netto		2,1 kg	2,0 kg
Třída bezpečnosti		II/II	II/II

- Vzhledem k neustálému výzkumu a vývoji zde uvedené technické údaje podléhají změnám bez upozornění.
- Technické údaje se mohou pro různé země lišit.
- Hmotnost podle EPTA – Procedure 01/2003

ENE039-1

### Určení nástroje

Nástroj je určen k přiklepovému vrtání do cihel, betonu a kamene a dále pro bezpříklepové vrtání do dřeva, kovů, keramických materiálů a plastů.

ENF002-1

### Napájení

Nástroj lze připojit pouze k odpovídajícímu zdroji s napětím stejným, jaké je uvedeno na typovém štítku, a může pracovat pouze s jednofázovým střídavým napětím. V souladu s evropskými normami má dvojitou izolaci a může být proto napájen ze zásuvek bez zemnicího vodiče.

ENG905-1

### Hlučnost

Typická vážená hladina hluku (A) určená podle normy EN60745:

Hladina akustického tlaku ( $L_{pA}$ ): 97 dB (A)  
Hladina akustického výkonu ( $L_{WA}$ ): 108 dB (A)  
Nejistota (K): 3 dB (A)

### Používejte ochranu sluchu

ENG900-1

### Vibrace

Celková hodnota vibrací (vektorový součet tří os) určená podle normy EN60745:

Pracovní režim: Příkladové vrtání do betonu  
Emise vibrací ( $a_{h,D}$ ): 17,0 m/s<sup>2</sup>  
Nejistota (K): 1,5 m/s<sup>2</sup>

Pracovní režim: vrtání do kovu  
Emise vibrací ( $a_{h,D}$ ): 2,5 m/s<sup>2</sup>  
Nejistota (K): 1,5 m/s<sup>2</sup>

ENG901-1

- Deklarovaná hodnota emisí vibrací byla změřena v souladu se standardní testovací metodou a může být využita ke srovnávání nářadí mezi sebou.
- Deklarovanou hodnotu emisí vibrací lze rovněž využít k předběžnému posouzení vystavení jejich vlivu.

### VAROVÁNÍ:

- Emise vibrací během skutečného používání elektrického nářadí se mohou od deklarované hodnoty emisí vibrací lišit v závislosti na způsobu použití nářadí.
- Na základě odhadu vystavení účinkům vibrací v aktuálních podmínkách zajistěte bezpečnostní opatření k ochraně obsluhy (vezměte v úvahu všechny části pracovního cyklu, mezi něž patří kromě doby pracovního nasazení i doba, kdy je nářadí vypnuto nebo pracuje ve volnoběhu).

ENH101-14

### Pouze pro země Evropy

### Prohlášení ES o shodě

**Společnost Makita Corporation jako odpovědný výrobce prohlašuje, že následující zařízení Makita:**

Popis zařízení:

Příklepová vrtačka

Č. modelu/ typ: HP1630, HP1631

vychází ze sériové výroby

**A vyhovuje následujícím evropským směrnicím:**  
2006/42/EC

Zařízení bylo rovněž vyrobeno v souladu s následujícími normami či normativními dokumenty:

EN60745

# Obsah je uzamčen

**Dokončete, prosím, proces objednávky.**

**Následně budete mít přístup k celému dokumentu.**



**Proč je dokument uzamčen? Nahněvat Vás rozhodně nechceme. Jsou k tomu dva hlavní důvody:**

- 1) Vytvořit a udržovat obsáhlou databázi návodů stojí nejen spoustu úsilí a času, ale i finanční prostředky. Dělali byste to Vy zadarmo? Ne\*. Zakoupením této služby obdržíte úplný návod a podpoříte provoz a rozvoj našich stránek. Třeba se Vám to bude ještě někdy hodit.

*\*) Možná zpočátku ano. Ale vězte, že dotovat to dlouhodobě nelze. A rozhodně na tom nezbohatneme.*

- 2) Pak jsou tady „roboti“, kteří se přiživují na naší práci a „vysávají“ výsledky našeho úsilí pro svůj prospěch. Tímto krokem se jim to snažíme překazit.

A pokud nemáte zájem, respektujeme to. Urgujte svého prodejce. A když neuspějete, rádi Vás uvidíme!