

HYUNDAI

WSN 2400



NÁVOD K POUŽITÍ / NÁVOD NA POUŽITIE
INSTRUKCJA OBSŁUGI / INSTRUCTION MANUAL
HASZNÁLATÍ ÚTMUTATÓ

1. FUNKCE

- Hodiny ovládané rádiem s možností manuálního nastavení
- Čtyři denní budíky s přispáním
- Věčný kalendář do roku 2099.
- Rozpětí měřitelné vnitřní teploty: -9,9 °C až +50 °C

2. VZHLED HLAVNÍ JEDNOTKY

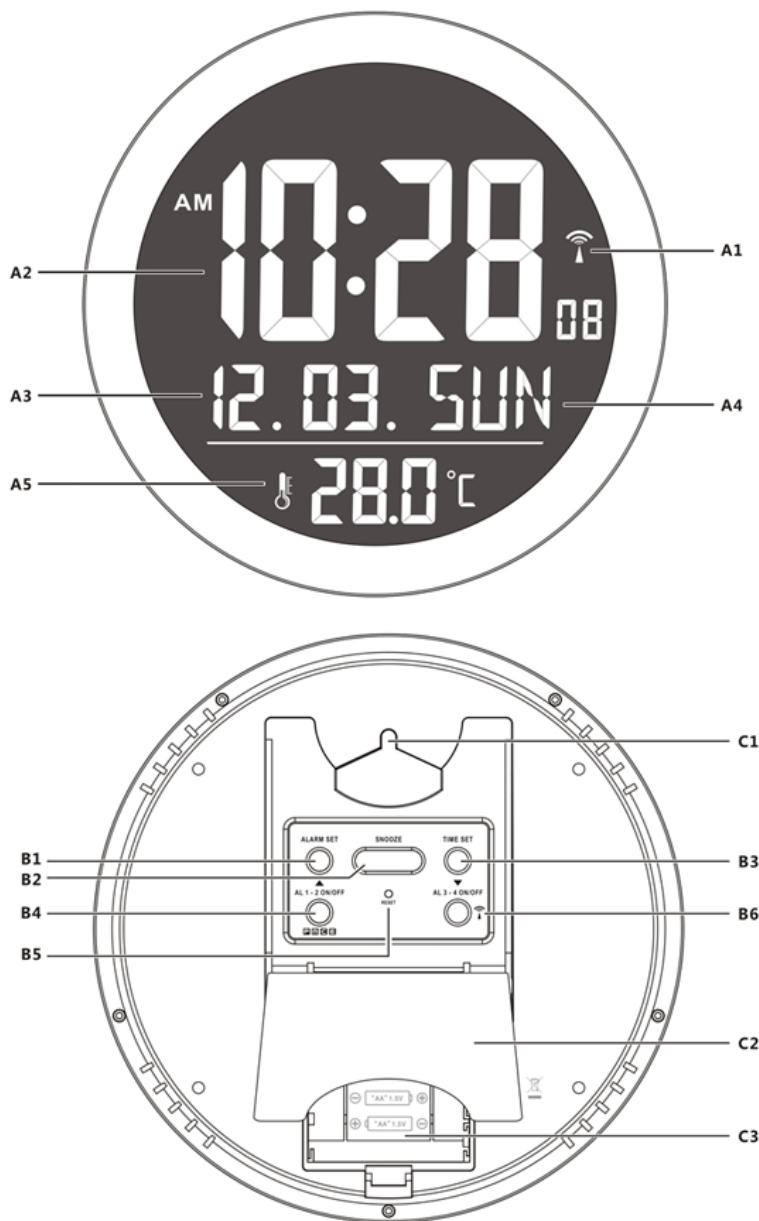

2.1 Část A – LCD

A1: Ikona řízení rádiovým signálem
A2: Čas
A3: Datum

A4: Den v týdnu
A5: Teplota

2.2 Část B – Tlačítka

B1: Tlačítko „ALARM/SET“ (Budík/Nastavení)
B2: Tlačítko „SNOOZE“ (Přispání)
B3: Tlačítko „TIME SET“ (Nastavení času)

B4: Tlačítko “▲/BUD 1-2 ZAP./VYP.”
B5: Tlačítko „RESET“ (Resetování)
B6: Tlačítko “▼/BUD 3-4 ZAP./VYP./”

2.3 Část C – Konstrukce

C1: Otvor pro zavěšení

C2: Stojan

C3: Kryt baterií



3. ZAČÍNÁME





- Otevřete kryt baterií
- Vložte 3 kusy baterií velikosti AAA s dodržáním polaritu [značky „+“ a „-“]
- Nasadte zpět kryt prostoru pro baterie
- Hlavní jednotku lze položit na jakýkoliv plochý povrch jako stojánek nebo může být upevněna na stěnu za otvor pro zavěšení na zadní straně přístroje.

4. NASTAVENÍ ČASU A BUDÍKU

4.1 Hodiny řízené rádiem:

- Po vložení baterií začnou hodiny automaticky vyhledávat časový signál DCF (77,5 kHz). Na LCD displeji bliká ikona řízení rádiem “”.

 bliká, Znamená to, že se právě přijímá signál DCF	 se zapne, Znamená to, že signál byl úspěšně přijat	 zmizí, Znamená to, že příjem signálu se nezdařil
--	---	---

- Hodiny automaticky vyhledají časový signál každý den ve 2:00 hod. a 3:00 hod., aby byl stále k dispozici přesný čas. Pokud se příjem nezdaří, vyhledávání se zastaví (“” zmizí z displeje LCD)
- Lze manuálně nastavit, aby hodiny vyhledaly časový signál tím, že podržíte tlačítko “” button (**B6**) po dobu 3 vteřin. Každý příjem trvá asi 5 minut.
- Vyhledávání zastavíte podržením tlačítka “” (B6) po dobu 3 vteřin.
- Pokud je přístroj v režimu letního času, na displeji se bude zobrazovat “”.

4.2 Manuální nastavení času:

- V režimu zobrazení času přepnete do režimu nastavení hodin/kalendáře podržením tlačítka „TIME SET“ po dobu 2 vteřin.
- Pomocí tlačítek “▲” a “▼” provedte nastavení a stisknutím tlačítka „TIME SET” každé nastavení potvrďte.
(Podržením stisknutého tlačítka “▼” nebo “▲” můžete proces urychlit a rychleji dosáhnout požadované hodnoty)
- Posloupnost nastavení se zobrazuje následovně: 12/24 hodin, časová zóna, hodiny, minuty, vteřiny, rok, měsíc, den, jednotka teploty, jazyk dne v týdnu.
- Pro den v týdnu můžete vybírat z 8 jazyků, a to: německy, francouzsky, španělsky, italsky, holandsky, ruský a anglicky.
- Jazyky a jejich zkratky pro každý den v týdnu jsou uvedeny v následující tabulce:
Jazyk

Obsah je uzamčen

Dokončete, prosím, proces objednávky.

Následně budete mít přístup k celému dokumentu.



Proč je dokument uzamčen? Nahněvat Vás rozhodně nechceme. Jsou k tomu dva hlavní důvody:

1) Vytvořit a udržovat obsáhlou databázi návodů stojí nejen spoustu úsilí a času, ale i finanční prostředky. Dělali byste to Vy zadarmo? Ne*. Zakoupením této služby obdržíte úplný návod a podpoříte provoz a rozvoj našich stránek. Třeba se Vám to bude ještě někdy hodit.

**) Možná zpočátku ano. Ale vězte, že dotovat to dlouhodobě nelze. A rozhodně na tom nezbohatneme.*

2) Pak jsou tady „roboti“, kteří se přiživují na naší práci a „vysávají“ výsledky našeho úsilí pro svůj prospěch. Tímto krokem se jim to snažíme překazit.

A pokud nemáte zájem, respektujeme to. Urgujte svého prodejce. A když neuspějete, rádi Vás uvidíme!