

# SELPHY CP1300

KOMPAKTNÍ FOTOTISKÁRNA

## Návod k obsluze tiskárny

### ČESKY

- Před použitím tiskárny si přečtěte tento návod, včetně oddílu „Bezpečnostní pokyny“ (📖5).
- Přečtení tohoto návodu vám pomůže, abyste se tiskárnu naučili používat správně.
- Tento návod si uložte na bezpečné místo, abyste ho mohli v budoucnosti používat.

Na tyto stránky lze přejít kliknutím na navigační tlačítka v horní části stránky.

🏠: Obsah

↶: Předchozí zobrazená stránka



## Obsah balení

Před použitím se ujistěte, že balení obsahuje následující položky. Pokud vám něco chybí, spojte se s prodejcem, u nějž jste tiskárnu zakoupili.

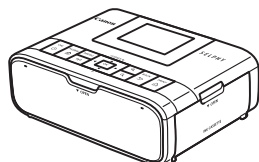

□ Tiskárna SELPHY

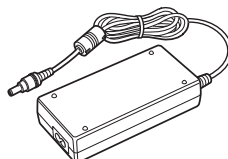

□ Kompaktní napájecí adaptér  
CA-CP200 B



□ Napájecí kabel

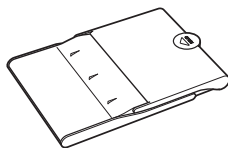

□ Zásobník papíru  
PCP-CP400

- Příložený jsou rovněž tištěné materiály.
- Sadu barevného inkoustu a papíru je třeba zakoupit zvlášť.



## Inkoust a papír (prodává se zvlášť)

- Nejlepších výsledků a snazšího tisku dosáhnete s originálními sadami barevného inkoustu a papíru Canon určenými pro tiskárny SELPHY CP.
- Tato tiskárna nemůže používat inkoust, papír nebo pohlednice pro řadu SELPHY ES.
- V závislosti na regionu nemusí být některá příslušenství dostupná.

Sada barevného inkoustu a papíru			Potřebný zásobník na papír
Název produktu	Velikost papíru	Počet možných výtisků	
Sada barevného inkoustu a papíru KP-36IP (pohlednice)	Velikost pohlednice	36	Zásobník papíru PCP-CP400 (součástí balení tiskárny SELPHY)
Sada barevného inkoustu a papíru RP-108 (fotografický papír)		108	
Sada barevného inkoustu a papíru RP-1080V (fotografický papír)		1 080	
Sada barevného inkoustu a papíru KP-108IN (fotografický papír)		108	
Sada barevného inkoustu a papíru KC-36IP	Formát vizitky	36	Zásobník papíru PCC-CP400*
Sada barevného inkoustu a štítků KC-18IF (celostránkový štítek)		18	
Sada barevného inkoustu a štítků KC-18IL (8 štítků na stránku)		18	
Sada barevného inkoustu a štítků KC-18IS (čtvercové štítky)		18	





\* Zakupte se sadou barevného inkoustu a papíru.



## Před použitím

- Snímky vytisknuté tímto výrobkem jsou určeny pro soukromé použití. Je zakázáno neoprávněně tisknout materiály, na které se vztahují autorská práva.
- Podrobnosti o záruce na tuto tiskárnu nebo o středisku zákaznické podpory najdete v informacích o záruce, které dostanete společně se sadou uživatelské příručky k tiskárně.
- I když je monitor vyrobený v podmínkách extrémně přesného výrobního procesu a více než 99,99 % pixelů odpovídá konstrukčním požadavkům, mohou být v ojedinělých případech některé pixely vadné nebo se mohou zobrazovat jako černé nebo červené body. To ale nemá vliv na tištěný snímek a nepředstavuje to žádnou závadu.
- Monitor může být potažen tenkou plastovou fólií na ochranu proti poškrábání při přepravě. Pokud na něm fólie je, před použitím tiskárny ji odstraňte.

## Konvence v této příručce

- V této příručce je tento výrobek označován jako „SELPHY“ nebo „tiskárna“.
- Ikony používané v této příručce představují odpovídající tlačítka na tiskárně SELPHY. Podrobnější informace viz „Ovládací prvky“ ( 13).
- Text na obrazovce nebo ikony jsou uvedeny v hranatých závorkách [ ].
- : Důležité informace, které byste měli vědět
- : Poznámky a tipy pro odborné používání
- xx: Stránky se souvisejícími informacemi (v tomto příkladu „xx“ představuje číslo stránky)
- Pokyny v této příručce se vztahují k tiskárně ve výchozím nastavení.
- Pro větší pohodlí jsou všechny podporované paměťové karty zjednodušeně označovány „paměťové karty“.
- Pro zjednodušení jsou chytré telefony, tablety a další kompatibilní zařízení v této příručce souhrnně označeny jako „chytré telefony“.



## Bezpečnostní pokyny

- Tyto pokyny si přečtěte kvůli bezpečnému používání přístroje.
- Řiďte se těmito pokyny, aby nedošlo ke zranění obsluhy přístroje nebo dalších osob.

### **! VAROVÁNÍ**

Označuje riziko vážného zranění nebo smrtelného úrazu.

- Používejte pouze zdroje napájení, které jsou v tomto návodu k použití uvedené jako vhodné pro tento přístroj.
- Přístroj nerozebírejte ani neupravujte.
- Přístroj nevystavujte silným otřesům ani vibracím.
- Pokud jsou odkryté některé vnitřní součásti, nedotýkejte se jich.
- Pokud si všimnete něčeho nezvyklého, například kouře nebo podivného zápachu, přestaňte přístroj používat.
- K čištění přístroje nepoužívejte organická rozpouštědla, jako je alkohol, benzín nebo ředidla barev.
- Přístroj nenamáčejte. Zamezte vniknutí kapalin a cizích předmětů do přístroje.
- Nepoužívejte přístroj v místech, kde se mohou vyskytovat hořlavé plyny.

Mohlo by dojít k úrazu elektrickým proudem, výbuchu nebo požáru.

- Během bouře s blesky se přístroje nedotýkejte, pokud je zapojený do elektrické zásuvky.

Mohlo by dojít k úrazu elektrickým proudem.

- Suchým hadříkem pravidelně stírejte prach nahromaděný na napájecí zástrčce a elektrické zásuvce.
- Přístroj nezapojujte ani neodpojujte mokřýma rukama.
- Přístroj nepoužívejte, pokud napájecí zástrčka není zcela zasunuta do elektrické zásuvky.
- Napájecí zástrčku ani zdířky nevystavujte nečistotám a zamezte jejich kontaktu s kovovými kolíky nebo jinými kovovými předměty.
- Během bouře s blesky se nedotýkejte nabíječky baterií ani napájecího adaptéru AC, pokud jsou zapojené do elektrické zásuvky.
- Na napájecí kabel nepokládejte těžké předměty. Nepoškozujte, nelamte ani neupravujte napájecí kabel.
- Během nebo krátce po použití, když je přístroj ještě teplý, nebalte přístroj do látky nebo jiného materiálu.
- Neponechávejte přístroj delší dobu připojený ke zdroji napájení.



- **Baterie nebo akumulátory nenabíjejte při teplotách mimo rozsah 5–40 °C.**

Mohlo by dojít k úrazu elektrickým proudem, výbuchu nebo požáru.

- **Na místech, kde je použití přístroje zakázáno, přístroj vypněte podle pokynů.**

Jinak by účinky elektromagnetických vln mohly narušit funkci jiných zařízení, a mohlo by dokonce dojít k nehodám.

## **! UPOZORNĚNÍ** Označuje riziko úrazu.

- **Nedotýkejte se součástí uvnitř přístroje.**

Mohlo by to způsobit zranění.

- **Výrobek nepoužívejte, neumísťujte ani neukládejte na následujících místech:**

-Místa vystavená přímému slunečnímu záření

-Místa vystavená teplotám nad 40 °C

-Místa s vysokou vlhkostí nebo prašností

-Místa vystavená silným vibracím

Mohlo by totiž dojít k přehřátí nebo k poškození tiskárny nebo adaptéru, což by mohlo vést k úrazu elektrickým proudem, popáleninám či jinému zranění nebo požáru.

Vysoké teploty mohou způsobit deformaci adaptéru nebo výrobku.

## **UPOZORNĚNÍ** Označuje možnost poškození majetku.

- **Pokud výrobek nepoužíváte, vytáhněte napájecí kabel ze zásuvky.**
- **Při používání nepokládejte na horní část přístroje žádné předměty, např. kus látky.**

Ponechání přístroje zapojeného po dlouhou dobu může vést k přehřátí a deformaci a způsobit požár.

- **Nikdy nepoužívejte papír pro tisk opakovaně, i když je větší část papíru nepotištěna.**

Opětovné použití papíru pro tisk může poškodit tiskárnu, pokud se papír zasekne nebo pokud se inkoustový arch přilepí k papíru.

- **Během tisku neodpojujte napájecí zástrčku.**

Pokud jste tiskárnu během tisku nechtěně vypnuli, znovu ji zapněte a počkejte, až se vysune papír. Pokud se papír zasekne a nelze jej vyjmout, kontaktujte prodejce nebo středisko zákaznické podpory.

Zaseknutý papír se nesnažte vytáhnout silou. Mohlo by dojít k poškození tiskárny.



- **Tiskárnu nepoužívejte v blízkosti motorů nebo jiných zařízení, která vytvářejí silné magnetické pole, blízko televizorů nebo rádií ani na prašných místech.**

Mohlo by to tiskárnu poškodit nebo způsobit nesprávnou funkci.

- **Monitor nezvedejte příliš vysoko.**

Obrazovku lze zvednout pouze na přibližně 45°. Pokud ji zvednete více, může se poškodit.



# Zábavné a užitečné funkce tiskárny SELPHY



Dostupné při tisku z paměťových karet nebo jednotek USB flash



Dostupné při tisku z chytrých telefonů



Dostupné při tisku z fotoaparátů

## Tisk v různých rozvrženích na jeden list

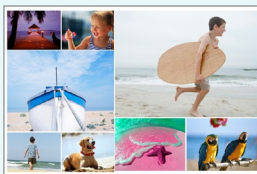

Náhodně (📖33)



Tisk 2 plus ve fixní velikosti (📖29)

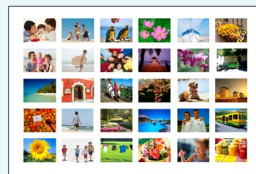

Index (📖30)



Tisk 2x6 palců (5x15 cm) (📖27)



1, 2, 4, 8 plus (📖41)

## Vytváření fotografií na průkazy (📖37)

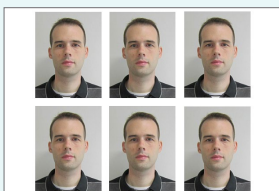

## Přidání data (📖43, 📖45)



Přidání čísla souboru (📖43)





## Úprava vzhledu snímku (📖41)



\*



## Přidání okraje (📖40)



\* Nemusí být dostupné u všech snímků nebo aplikací

## Tisk konkrétních částí snímků (📖26)



## Tisk z chytrého telefonu (📖46)



## Tisk snímků na více chytrých telefonech současně (📖35)

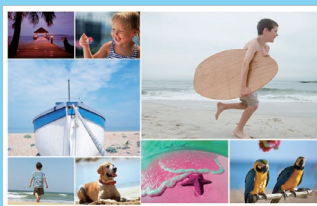

## Tisk z počítače



Připojení přes Wi-Fi (📖55)



Připojení USB (📖64)

## Tisk z fotoaparátu



Připojení přes Wi-Fi (📖46)



Připojení USB (📖67)



# Obsah

Obsah balení .....	2	Funkce nabídky [ID Photo/ID foto] .....	37
Inkoust a papír (prodává se zvlášť) .....	3	Funkce nabídky [Setup/Nastavení] .....	39
Před použitím .....	4	Nastavení tisku .....	39
Konvence v této příručce .....	4	Nastavení tiskárny .....	44
Bezpečnostní pokyny .....	5	<b>Bezdrátový tisk z chytrých telefonů a fotoaparátů .....</b>	<b>46</b>
Zábavné a užitečné funkce tiskárny SELPHY .....	8	Nastavení Wi-Fi na tiskárně SELPHY .....	46
Obsah .....	10	Tisk z chytrého telefonu .....	48
Výběr místa pro tiskárnu SELPHY .....	11	Tisk z fotoaparátu .....	51
Názvy částí .....	12	Následný tisk .....	52
Ovládací prvky .....	13	Další funkce Wi-Fi .....	53
Nabídky obrazovky Domů .....	14	<b>Tisk z počítače přes síť Wi-Fi ....</b>	<b>55</b>
Obrazovka výběru snímku .....	15	Připojení tiskárny k přístupovému bodu .....	55
<b>Počáteční příprava .....</b>	<b>16</b>	Tisk snímků (Windows) .....	60
Vložení inkoustové kazety .....	16	Tisk snímků (Mac OS) .....	62
Vložení zásobníku papíru .....	17	<b>Tisk z počítače přes USB .....</b>	<b>64</b>
Zapnutí tiskárny .....	20	Tisk snímků (Windows) .....	64
<b>Jazyk na displeji .....</b>	<b>21</b>	Tisk snímků (Mac OS) .....	66
<b>Podporované paměťové karty ...</b>	<b>22</b>	<b>Tisk z fotoaparátu přes USB .....</b>	<b>67</b>
Jednotky USB Flash .....	22	<b>Odstraňování problémů .....</b>	<b>68</b>
Jaké snímky lze tisknout .....	22	Napájení .....	68
<b>Výběr a tisk snímků</b>		Obrazovka .....	68
<b>(základní tisk) .....</b>	<b>23</b>	Tisk .....	68
Možnosti .....	25	Papír .....	70
<b>Funkce nabídky</b>		Wi-Fi .....	71
<b>[More Print Options/Další</b>		Chybové zprávy .....	73
<b>možnosti tisku] .....</b>	<b>27</b>	<b>Dodatek .....</b>	<b>74</b>
Tisk 2x6 palců (5x15 cm) .....	27	Tisk bez síťové zásuvky .....	74
Tisk 2 plus ve fixní velikosti .....	29	Ukládání vytištěných snímků .....	76
Tisk indexu .....	30	Po tisku .....	76
Tisk DPOF .....	31	Specifikace .....	77
Dotisk .....	32	Zacházení s tiskárnou a údržba .....	80
<b>Funkce nabídky [Shuffle Print/ Náhodný tisk] .....</b>	<b>33</b>	Opatření pro používání Wi-Fi (Wireless LAN) .....	82
Tisk snímků na paměťových kartách ...	33		
Tisk snímků na chytrých telefonech ...	35		



## Výběr místa pro tiskárnu SELPHY

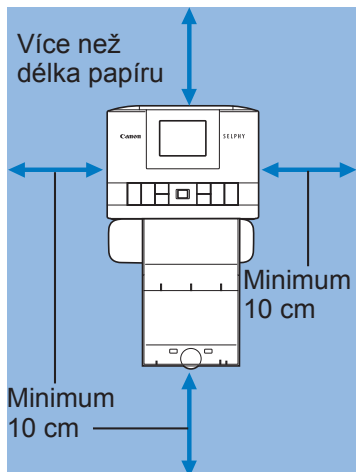

- Tiskárnu umístěte na stůl nebo na rovnou, stabilní plochu. Tiskárnu nikdy nestavte na nestabilní nebo nakloněnou plochu.
- Za tiskárnou SELPHY nechte trochu místa, protože při tisku se může dočasně vysunout papír.



## Názvy částí

Zdíčka na paměťovou kartu (📖23)

Prostor zásobníku na papíry (📖17)

Kryt prostoru zásobníku na papíry (📖17)

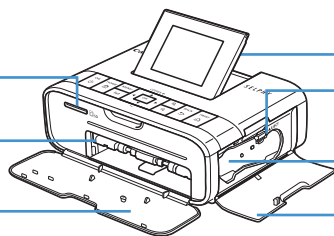

Monitor

Zámek inkoustové kazety (📖24)

Prostor inkoustové kazety (📖16)

Kryt prostoru inkoustové kazety (📖16)

USB Port počítače (📖65)

Spínač pro vyjmutí akumulátoru / krytky akumulátoru (📖74)

Montážní krytka akumulátoru (📖74)

Ventilátor (📖80)

Otvor pro vysouvání papíru

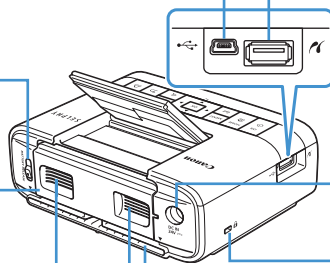

USB Port fotoaparátu / jednotky flash (📖22, 67)

Konektor DC IN (vstup napájení) (📖20)

Zabezpečovací slot\*

\* Do této zdířky mohou být zapojeny zabezpečovací kabely, například zámek Kensington.



## Ovládací prvky

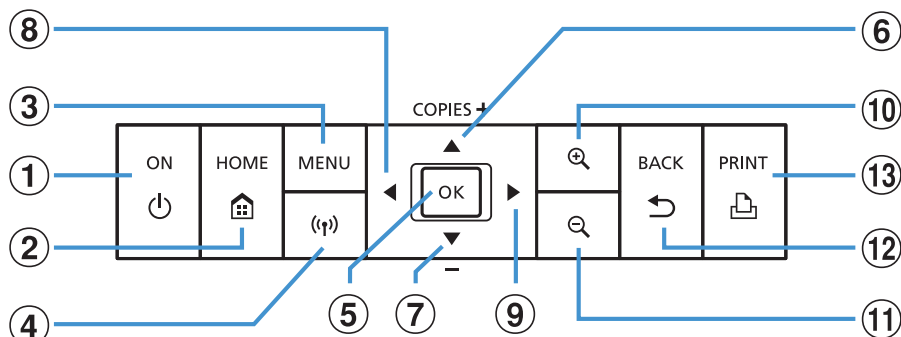

Ikony použité v této příručce	Název	Funkce
–	Monitor	Zobrazují se na ní obrázky, nastavení displeje nebo chybové zprávy (📖73) Lze zvednout pouze na přibližně 45°
① <🔌>	Tlačítko ON (ZAPNUTO)	Zapíná a vypíná tiskárnu SELPHY (📖20)
② <🏠>	Tlačítko HOME	Zobrazuje obrazovku Domů (📖14)
③ <MENU>	Tlačítko MENU	Zobrazuje obrazovku Možnosti a otáčí rámeček ořezu
④ <((i))>	Tlačítko Wi-Fi	Aktivuje a deaktivuje funkci Wi-Fi a ukazuje zařízení, k nimž se lze připojit (📖52)
⑤ <OK>	Tlačítko OK	Potvrzuje zvolenou položku
⑥ <▲>	Tlačítko Nahoru/+	Specifikuje počet výtisků nebo se jím volí nastavené položky
⑦ <▼>	Tlačítko Dolů/-	Přidržením počet zvýšíte nebo snížíte o 5
⑧ <◀>	Tlačítko vlevo	Přepíná snímky, mění hodnoty nastavení
⑨ <▶>	Tlačítko vpravo	Přidržením přeskočíte dopředu nebo zpět o 5 snímků, pokud je snímků víc než 5
⑩ <🔍>	Tlačítko zvětšit	Přibližuje obraz, přepíná režimy zobrazení a zvětšuje rámeček ořezu
⑪ <🔍>	Tlačítko zmenšit	Přepíná režimy zobrazení, zmenšuje rámeček ořezu
⑫ <↶>	Tlačítko BACK	Návrat na předchozí obrazovku, zrušení tisku (📖24)
⑬ <🖨️>	Tlačítko PRINT	Zahájení tisku (📖23)



## Nabídky obrazovky Domů

Stisknutím tlačítka  zobrazíte obrazovku Domů.

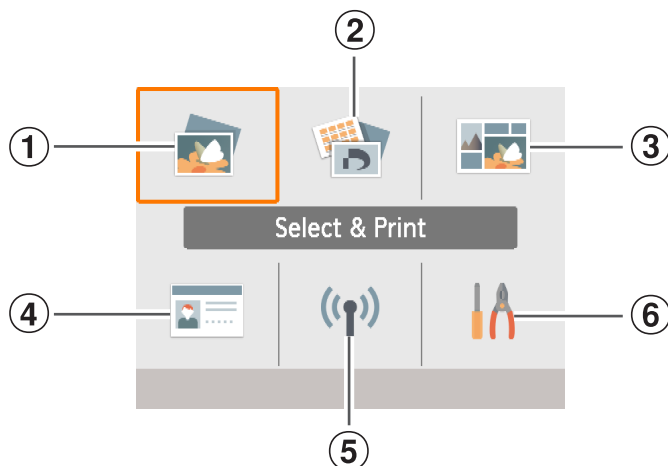

①	Select & Print/ Výběr a tisk	Vyberte snímky, zadejte počet výtisků a vytiskněte je.
②	More print options/ Další možnosti tisku	Můžete tisknout různými způsoby, například vytisknout index nebo dříve vytisknuté snímky.
③	Shuffle print/ Náhodný tisk	Můžete vytisknout snímky z paměťové karty nebo chytrého telefonu v automaticky zvolených velikostech.
④	ID Photo/ID foto	Můžete tisknout fotografie osob na pasy nebo jiné dokumenty.
⑤	Wi-Fi settings/ Nastavení sítě Wi-Fi	Vytvořte připojení k síti Wi-Fi.
⑥	Setup/Nastavení	Nastavte tisk nebo jiné operace tiskárny.

Pomocí tlačítek <▲><▼><◀><▶> zvolte nabídku a potom stiskněte tlačítko <OK>.



## Obrazovka výběru snímku

Toto je obrazovka výběru snímku [Select & Print/Výběr a tisk] na obrazovce Domů.

Obrazovky výběru snímku u jiných nabídek se mírně liší.

Číslo souboru

Datum pořízení zobrazeného snímku



Příklad rozvržení  
Po výběru snímku zobrazeno tmavě  
(kromě náhodného tisku)

Počet výtisků  
zobrazeného snímku

Celkový počet výtisků

Obrazovka po stisknutí  
tlačítka <MENU>

Obrazovka po stisknutí  
tlačítka <OK>

## Přepínání režimů zobrazení

Pro přiblížení stiskněte tlačítko <Q>. Je naznačen obrys tištěné oblasti.  
Pomocí tlačítka <Q> je možné prohlížet devět snímků najednou.



## Počáteční příprava

Připravte si inkoust a zásobníky papíru podle toho, jak budete tisknout (3).

### Vložení inkoustové kazety

Označení velikosti

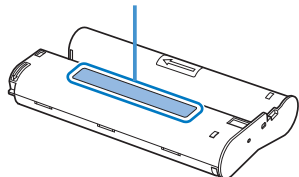

#### 1 Zkontrolujte velikost inkoustové kazety.

- Velikost inkoustové kazety musí odpovídat velikosti papíru, který použijete.

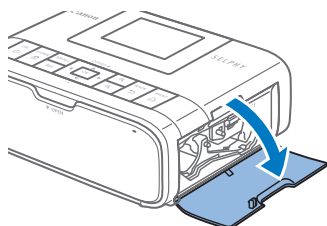

#### 2 Otevřete kryt prostoru inkoustové kazety.

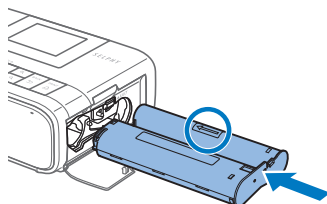

#### 3 Vložte inkoustovou kazetu.

- Vložte inkoustovou kazetu do tiskárny ve směru šipky vyznačené na kazetě, dokud kazeta nezacvakne.
- Zavřete kryt prostoru inkoustové kazety.

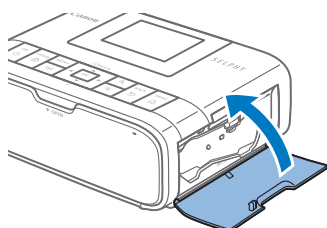

- Nedotýkejte se inkoustových archů.
- Zamezte vniknutí prachu na inkoustový arch.
- Inkoustové kazety nepoužívejte opakovaně.





- Je-li inkoustový arch volný, opatrně otočte ozubeným kolečkem a utáhněte ho.
- V případě inkoustové kazety, která má ve spodní části zámek, při otáčení ozubeného kolečka pro utažení archu stiskněte zámek (jak ukazuje obrázek) pro uvolnění.

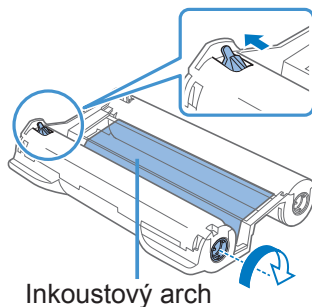

## Vložení zásobníku papíru

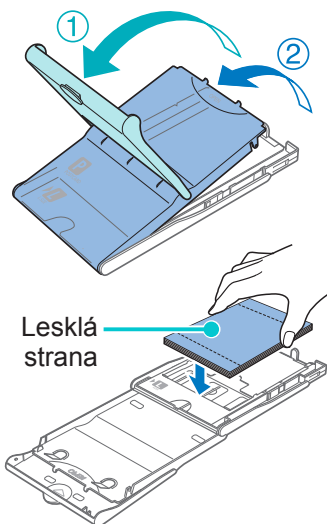

### 1 Otevřete kryty.

- Kryty mají dvě vrstvy. Nejdříve otevřete vnější kryt (①), a potom vnitřní kryt (②).

### 2 Vložte papír.

- Zásobník papíru vyjměte z obalu, odstraňte případné ochranné listy a veškerý papír (18 listů) vložte do zásobníku papíru.
- Pokud jich vložíte 19 a více, může dojít k poškození tiskárny nebo k její nesprávné funkci.
- Papír držte tak, jak je vidět na obrázku, lesklou stranou nahoru.

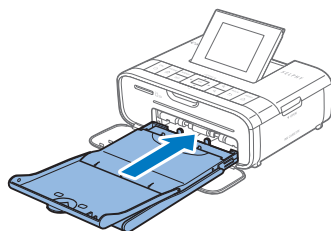
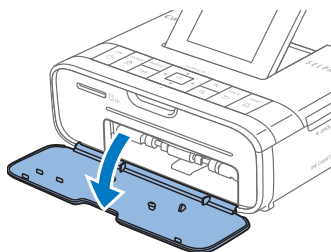
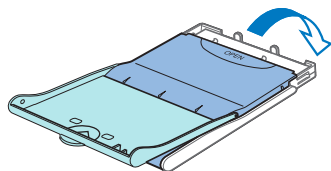
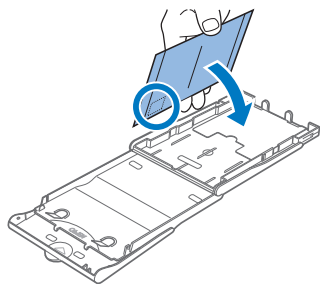

- Když tisknete v pohlednicovém formátu, kde je část archu vyhrazena pro razítko, vložte papír do zásobníku tak, aby část s razítkem byla v místě znázorněném na obrázku.

### 3 Zavřete vnitřní kryt.

- Vnitřní kryt zavřete pevně, abyste slyšeli cvaknutí.
- Během tisku nechte vnější kryt otevřený.

### 4 Otevřete kryt prostoru zásobníku papíru.

### 5 Vložte zásobník na papír.

- Ujistěte se, že vnější víko je otevřené ( 17) a zásobník s papírem vsuňte celý do příslušného oddílu. (Lze ho zasunout asi 2 cm dovnitř.)



- Nikdy neprovádějte následující úkony, které mohou poškodit tiskárnu nebo způsobit nesprávnou funkci tiskárny.
  - Nevkládejte papír obráceně, tedy s převrácenou lesklou a zadní stranou
  - Před tiskem neohýbejte ani neoddělujte papír v místě perforace
  - Nepoužívejte štítky, které se začaly odlupovat nebo které mají už nějakou část odloupnutou
  - Před tiskem na archy nepište
  - Netiskněte na papír znovu, například tisknutím na prázdná místa (📖6)
- Nedotýkejte se per v zásobníku papíru. Náhodné ohnutí per může zabránit účinnému podávání papíru.
- Upozorňujeme, že jedno pero je upevněno ve středu na horní části kazet pro formát vizitky.
- Nedotýkejte se lesklé strany, což je potiskovaná strana papíru, ani ji nepoškrábejte. Nemanipulujte s papírem mokřkýma rukama a dbejte na to, aby se na něj nedostal prach. Nečistoty a kapky vody mohou na fotografiích způsobit čáry, mohou ovlivnit kvalitu tisku nebo poškodit tiskárnu (📖6).

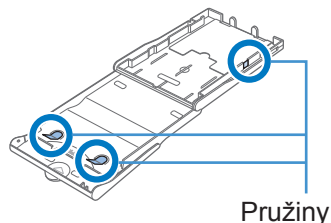



## Zapnutí tiskárny

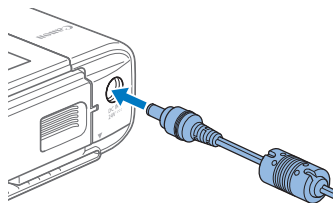

- 1** Do tiskárny SELPHY zasuňte kabel adaptéru.

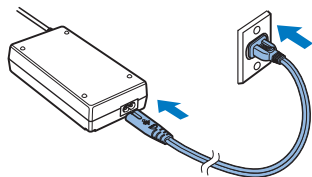

- 2** Připojte napájecí kabel.

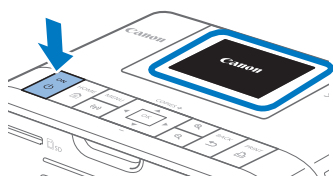

- 3** Zapněte tiskárnu SELPHY.

- Podržte tlačítko <⏻>, dokud se nezobrazí nápis „Canon“, a pak tlačítko <⏻> uvolněte.
- Zobrazí se obrazovka Domů (📖 14).

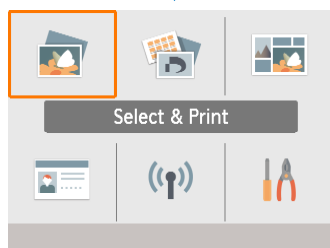

- Chcete-li tiskárnu SELPHY, vypnout, znovu podržte tlačítko <⏻>, dokud se obrazovka nezmění.



# Jazyk na displeji

Změňte jazyk nabídek a zpráv.



## 1 Vyberte možnost [Setup/ Nastavení] a stiskněte tlačítko <OK>.

- Na obrazovce Domů stisknutím tlačítek <▲><▼><◀><▶> vyberte [Setup/ Nastavení] a potom stiskněte tlačítko <OK>.

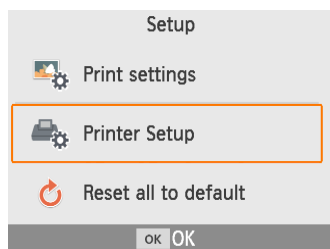

## 2 Vyberte možnost [Printer Setup/ Nastavení tiskárny] a potom stiskněte tlačítko <OK>.

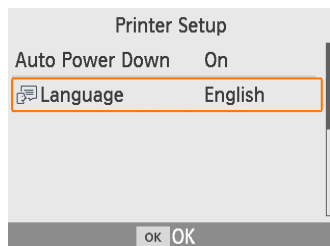

## 3 Vyberte možnost [Language/ Jazyk] a potom stiskněte tlačítko <OK>.

## 4 Vyberte jazyk.

- Vyberte jazyk a potom stiskněte tlačítko <OK>.
- Chcete-li se vrátit na obrazovku Domů, stiskněte tlačítko <🏠>.



## Podporované paměťové karty

### Bez nutnosti použít adaptér

- Paměťová karta SD
- Paměťová karta SDHC
- Paměťová karta SDXC 

### Nutno použít adaptér (prodává se zvlášť)

- Paměťová karta miniSD
- Paměťová karta miniSDHC 
- Paměťová karta microSD
- Paměťová karta microSDHC
- Paměťová karta microSDXC



- V případě paměťových karet, které vyžadují adaptér, vždy vložte nejprve kartu do adaptéru a teprve potom tento adaptér vložte do příslušné zdičky. Pokud do zdičky na kartu omylem vložíte paměťovou kartu bez adaptéru, možná se vám nepodaří kartu vyjmout z tiskárny.
- Používejte paměťové karty, které jsou naformátovány v zařízení, na kterém pořizujete snímky. Snímky na kartě, která byla naformátována v počítači, nemusí tiskárna rozeznat.

## Jednotky USB Flash

Snímky uložené na jednotkách USB flash (prodávají se zvlášť) lze tisknout stejně jako snímky na paměťových kartách.

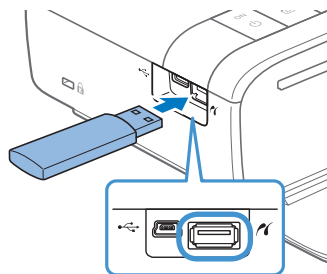

- Vyjměte všechny zasunuté paměťové karty.
- Zasuňte jednotku USB flash podle obrázku.

## Jaké snímky lze tisknout

Na tiskárně SELPHY lze tisknout snímky JPEG odpovídající standardu Exif.



- Snímky upravené na počítači a snímky s delší stranou přesahující 9 600 pixelů možná nepůjde správně zobrazit či vytisknout.



# Výběr a tisk snímků (základní tisk)

Vyberte snímky na paměťové kartě a následujícím způsobem je vytiskněte.

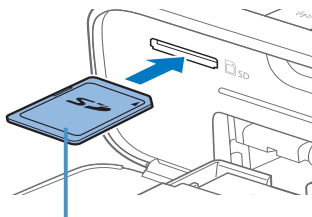

Strana s nálepkou

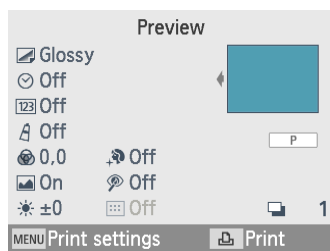
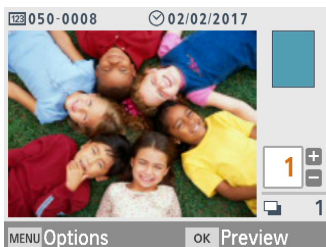

## 1 Do zdiřky vložte paměťovou kartu.

- Paměťovou kartu vložte vyobrazeným směrem, až zacvakne do příslušné polohy.
- Pro vyjmutí kartu zatlačte tak, aby zacvakla, a potom ji pomalu uvolněte.
- Ukáže se obrazovka [Select & Print/ Výběr a tisk].

## 2 Zvolte snímek.

- Pomocí tlačítek <◀><▶> zvolte snímek, který chcete vytisknout.

## 3 Zvolte počet výtisků.

- Pomocí tlačítek <▲><▼> specifikujte počet výtisků.
- Pokud chcete zároveň tisknout jiný obrázek, opakujte kroky 2–3.
- Stiskněte tlačítko <OK>. Otevře se obrazovka [Preview/Náhled]. Chcete-li upravit zobrazená nastavení, stiskněte tlačítko <MENU> a změňte nastavení na obrazovce [Print settings/Nastavení tisku] (📖39).

## 4 Zahajte tisk.

- Pro zahájení tisku stiskněte tlačítko <🖨️>.
- Během tisku papír několikrát projde do tiskárny SELPHY a zezadu se z ní vysune. Papíru se nedotýkejte, dokud se tisk nedokončí a dokud vytisknuté snímky nevyjedou do zásobníku na papír.
- Ve výstupní části zásobníku na papír by se nemělo nashromáždit 19 a více kopií.

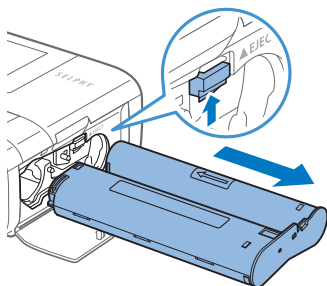
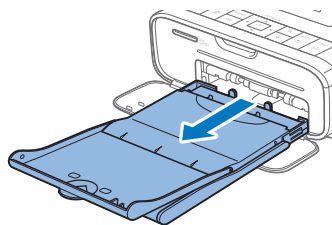

## 5 Podle potřeby vložte další papír.

- Když se na displeji zobrazí hlášení, že chybí papír, vyjměte zásobník na papír, aniž byste vypínali napájení.
- Do zásobníku přidejte další papír a zásobník znovu vložte do tiskárny SELPHY (📖 17).

## 6 V případě potřeby vyměňte inkoustovou kazetu.

- Když se na displeji zobrazí hlášení, že došel inkoust, otevřete kryt pro oblast inkoustové kazety, aniž byste vypínali napájení.
- Pro vyjmutí inkoustové kazety posuňte zámek tak, jak je ukázáno na obrázku. Vložte novou inkoustovou kazetu (📖 16).



- Pokud tiskárna tiskne nebo pokud slyšíte, že tiskárna ihned po zapnutí pracuje, nikdy z ní nevytahujte zásobník na papír, neotvírejte kryt prostoru pro inkoustovou kazetu ani nevytahujte paměťovou kartu. To by mohlo tiskárnu poškodit.
- Pro zrušení probíhajícího tisku vždy stiskněte tlačítko <↶>. Tisk nelze zrušit stisknutím tlačítka <⏻>, a pokud byste odpojili napájení, mohla by se tiskárna poškodit.





## Možnosti

Na obrazovce pro výběr snímku lze zobrazit snímky podle data a oříznout vybraný snímek.

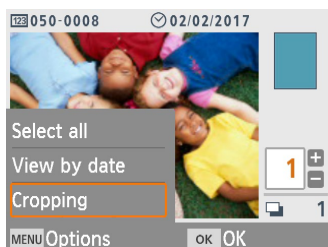

- Na obrazovce pro výběr snímku v kroku 2 stiskněte tlačítko **<MENU>**.
- Vyberte položku a potom stiskněte tlačítko **<OK>**.
- Když tiskárnu SELPHY vypnete nebo vyjmete paměťovou kartu, všechna nastavení nabídky Možnosti se vynulují.

## Vybrat vše

Slouží k hromadnému výběru všech snímků na paměťové kartě nebo jednotce USB flash (až 5 000 snímků). Slouží ke zvýšení počtu výtisků u každého snímku o jeden (celkem až 99 výtisků).

## Výběr dle data

Chcete-li zobrazit fotografie pořízené určitý den, vyberte datum na obrazovce pro zobrazení data. Máte-li snímků velký počet, můžete tak snáze najít požadovaný snímek.



## Výřez

Zobrazí rámeček ořezu na obrazovce pro výběr snímku. Vytiskne se pouze oblast uvnitř rámečku ořezu.

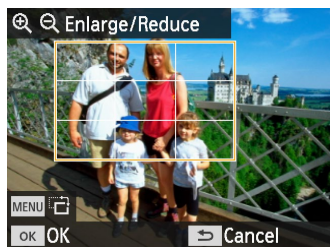

### 1 Upravte obrazové pole pro ořez.

- Pro přepínání rámečku ořezu mezi orientací na výšku nebo na šířku stiskněte tlačítko <MENU>.
- Pro přesunutí rámečku ořezu stiskněte tlačítka <▲><▼><◀><▶>.
- Pro zvětšení rámečku ořezu stiskněte tlačítko <⊕> a pro zmenšení stiskněte tlačítko <⊖>.

### 2 Potvrďte nastavení.

- Pro potvrzení oblasti ořezu a pro návrat na zobrazení snímku stiskněte tlačítko <OK>.



- Pomocí položky [Adjust Cropping/Nastavit výřez] v nabídce Možnosti lze upravit oblast výřezu a pomocí položky [Reset Cropping/Reset výřezu] lze resetovat nastavení výřezu.



## Funkce nabídky [More Print Options/ Další možnosti tisku]

Z nabídky [More print options/Další možnosti tisku] na obrazovce Domů lze tisknout index, opakovat tisk a využívat další možnosti týkající se snímků na paměťových kartách nebo jednotkách USB flash.

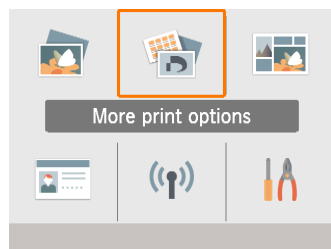

- Do tiskárny SELPHY zasuněte naplněný zásobník papíru a inkoustovou kazetu (16).
- Vyberte možnost [More print options/Další možnosti tisku] a potom stiskněte tlačítko **<OK>**.

## Tisk 2x6 palců (5x15 cm)



Slouží k tisku dvou sad až čtyř snímků do oblasti 2x6 palců (5x15 cm) na papír velikosti pohlednice.

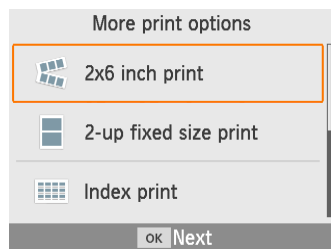

- 1 Vyberte možnost [2x6 inch print/Tisk 2x6 palců (5x15 cm)] a potom stiskněte tlačítko **<OK>**.

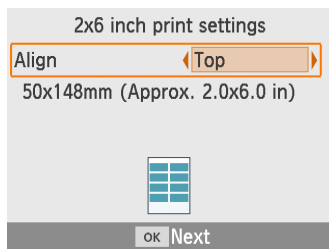

**2** Nastavení podle potřeby změňte a potom stiskněte tlačítko **<OK>**.



**3** Zvolte snímky.

- Zvolte až čtyři snímky, každý s počtem „1.“

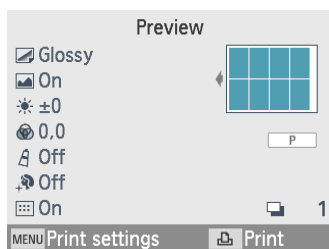

- Stiskněte tlačítko **<OK>**. Otevře se obrazovka [Preview/Náhled].

**4** Zahajte tisk.

- Pro zahájení tisku stiskněte tlačítko **<🖨️>**.



## Tisk 2 plus ve fixní velikosti



Na jeden list velikosti pohlednice lze vytisknout dva snímky velikosti vizitky (📖3).  
Na velikost vizitky snímek oříznete podle značek ořezu v rozích.

**1** Vyberte možnost [2-up fixed size print/Tisk 2 plus ve fixní velikosti] a potom stiskněte tlačítko **<OK>**.

**2** Nastavení podle potřeby změňte a potom stiskněte tlačítko **<OK>**.

**3** Zvolte snímky.

- Zvolte dva snímky, každý s počtem „1.“

- Stiskněte tlačítko **<OK>**. Otevře se obrazovka [Preview/Náhled].

**4** Zahajte tisk.

- Pro zahájení tisku stiskněte tlačítko **<🖨️>**.

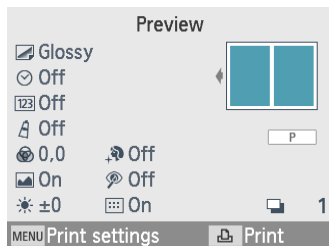
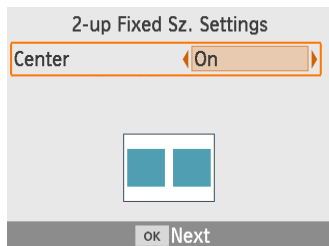
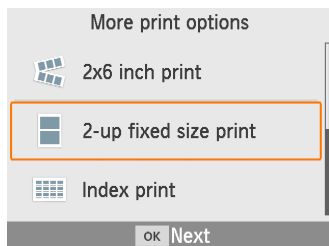



## Tisk indexu

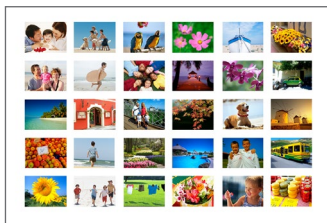

Při tisku indexu se všechny vybrané snímky vytisknou na jeden list. Počet snímků na list se liší podle velikosti papíru.

**1** Vyberte možnost [Index print/ Tisk indexu] a potom stiskněte tlačítko <OK>.

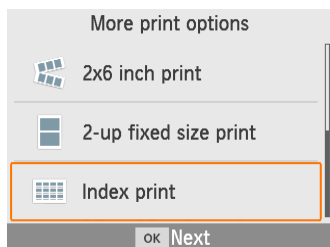

**2** Zvolte snímky.

- Stisknutím tlačítka <▲> zatrhnete pole pro počet snímků.

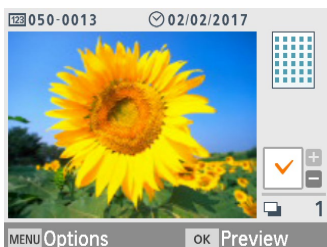

- Stiskněte tlačítko <OK>. Otevře se obrazovka [Preview/Náhled].

**3** Zahajte tisk.

- Pro zahájení tisku stiskněte tlačítko <🖨️>.

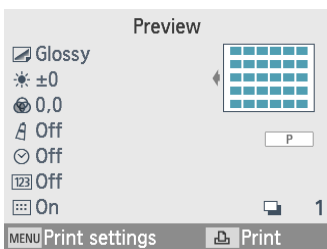



## Tisk DPOF

Vložení paměťové karty s informacemi pro tisk nastavenými na fotoaparátu se zobrazí [DPOF images remain / Print images?/Zůstávají snímky s DPOF / Vytisknout snímky?]. Chcete-li zkontrolovat informace pro tisk nastavené na fotoaparátu, stiskněte tlačítko **<OK>**.

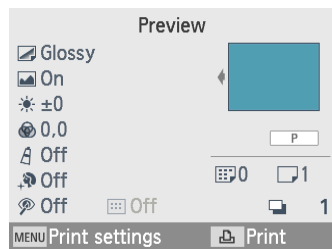

### Tisk.

- Chcete-li upravit zobrazená nastavení, stiskněte tlačítko **<MENU>** a změňte nastavení na obrazovce [Print settings/ Nastavení tisku] (📖39).
- Stisknutím tlačítka **<📄>** vytisknete všechny označené snímky najednou.



- Dokud je vložena paměťová karta s informacemi pro tisk nastavenými na fotoaparátu, můžete tuto obrazovku zobrazit také výběrem možnosti [DPOF Print/Tisk DPOF] a stisknutím tlačítka **<OK>**.



## Dotisk

Tiskárna uchovává záznamy o snímcích vytištěných pomocí možnosti [Select & Print/Výběr a tisk] a [ID Photo/ID foto] a také možností [2x6 inch print/Tisk 2x6 palců (5x15 cm)], [2-up fixed size print/Tisk 2 plus ve fixní velikosti] a [Index print/Tisk indexu] v nabídce [More print options/Další možnosti tisku]. Když snímky v těchto záznamech vyberete, lze je vytisknout znovu.

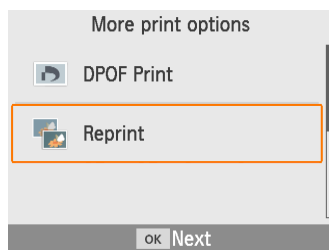

**1** Vyberte možnost [Reprint/Dotisk] a stiskněte tlačítko **<OK>**.

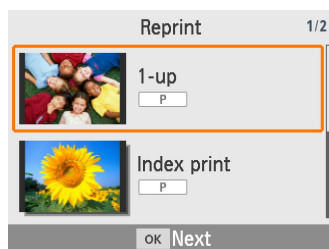

**2** Vyberte snímek, který byl vytištěn.

- Vyberte snímek, který jste vytiskli a chcete vytisknout znovu.

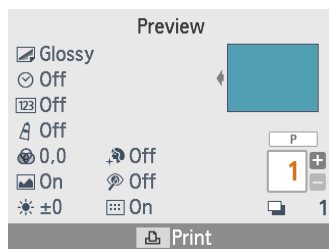

- Stiskněte tlačítko **<OK>**. Otevře se obrazovka [Preview/Náhled]. Zadejte počet výtisků podle potřeby.

**3** Zahajte tisk.

- Pro zahájení tisku stiskněte tlačítko **<Print>**.



- Historie tisku se vymaže po vypnutí tiskárny nebo vyjmutí paměťových karet či jednotek USB flash.
- Tiskárna SELPHY ukládá do historie tisku až 10 položek.
- U každého vytištěného listu se vytvoří záznam o datech.





## Funkce nabídky [Shuffle Print/ Náhodný tisk]

Pomocí možnosti [Shuffle print/Náhodný tisk] na obrazovce Domů lze snímky automaticky náhodně uspořádat v různých velikostech na jeden list.



- Do tiskárny SELPHY vložte inkoustovou kazetu a zásobník papíru (s jakýmkoli papírem kromě velikosti vizitky) (📖16).



- Náhodný tisk není dostupný u snímků s poměrem stran nižším než 3:1.

## Tisk snímků na paměťových kartách

U snímků na paměťových kartách a jednotkách USB flash lze náhodný tisk využít následujícím způsobem.



- 1** Vyberte možnost [Shuffle print/ Náhodný tisk] a potom stiskněte tlačítko <OK>.

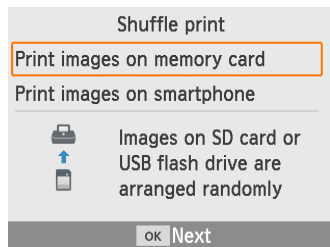

- 2** Vyberte možnost [Print images on memory card/Tisk snímků na paměťové kartě] a potom stiskněte tlačítko <OK>.

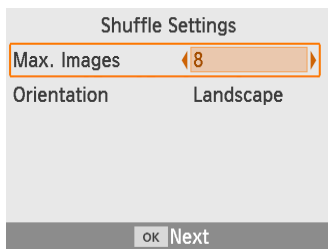

### 3 Nastavení podle potřeby změňte a potom stiskněte tlačítko <OK>.

- Chcete-li náhodně vytisknout až 8 snímků, nastavte možnost [Max. Images/Max. počet snímků] na hodnotu [8]. Chcete-li vytisknout 9–20 snímků, nastavte hodnotu [20].

### 4 Zvolte snímky.

- Stisknutím tlačítka <▲> zatrhnete pole pro počet snímků.

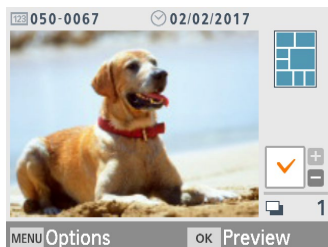

- Stiskněte tlačítko <OK>. Otevře se obrazovka [Preview/Náhled].
- Stisknutím tlačítka <▲> specifikujte počet výtisků.

### 5 Zahajte tisk.

- Pro zahájení tisku stiskněte tlačítko <🖨️>.
- Tisknout lze i méně snímků, než je maximální počet nastavený v možnosti [Max. Images/Max. počet snímků] (8 nebo 20). Pokud vyberete více snímků, k náhodnému tisku se použije druhý list. Při náhodném tisku na dva listy se na každý list vytiskne poloviční počet vybraných snímků.

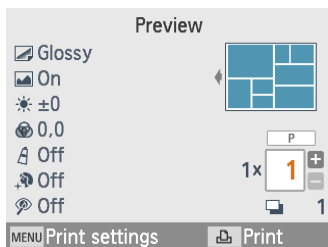



## Tisk snímků na chytrých telefonech

Náhodný tisk lze využít k tisku snímků z chytrých telefonů přes Wi-Fi následujícím způsobem. Na jeden list lze současně vytisknout až 8 snímků z několika chytrých telefonů.

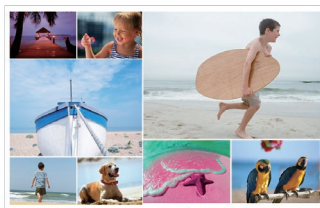

### 1 Vytvořte připojení k síti Wi-Fi.

- Vytvořte připojení k síti Wi-Fi podle postupu v části „Nastavení Wi-Fi na tiskárně SELPHY“ (📖46).

### 2 Vyberte možnost [Shuffle print/ Náhodný tisk] na obrazovce Domů a potom stiskněte tlačítko <OK>.

### 3 Vyberte možnost [Print images on smartphone/Tisk snímků na chytrém telefonu] a potom stiskněte tlačítko <OK>.

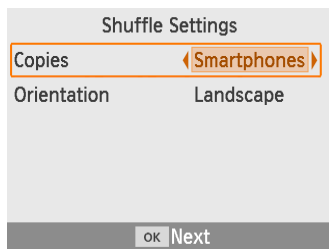

#### 4 Nastavení podle potřeby změňte a potom stiskněte tlačítko **<OK>**.

- Chcete-li z každého používaného chytrého telefonu vytisknout jeden výtisk, nastavte možnost [Copies/Kopie] na hodnotu [Smartphones/Chytré telefony].

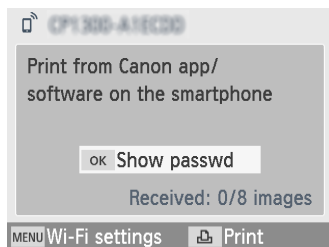

#### 5 Odešlete snímky z chytrých telefonů (📖48).

- Chytrý telefon připojte k tiskárně SELPHY tak, že vyberete SSID (název sítě) uvedený v horní části obrazovky na tiskárně SELPHY. Stisknutím tlačítka **<OK>** zobrazíte heslo.
- Spusťte Canon PRINT Inkjet/SELPHY, vyberte snímky a tiskněte. Tiskárna SELPHY nyní obdrží snímky pro náhodný tisk.

#### 6 Zahajte tisk.

- Po přijetí 8 snímků se automaticky zahájí tisk.
- Stisknutím tlačítka **<📄>** můžete tisk zahájit před přijetím 8 snímků.



# Funkce nabídky [ID Photo/ID foto]

Pomocí možnosti [ID Photo/ID foto] na obrazovce Domů lze vytisknout snímky na paměťových kartách nebo jednotkách USB flash určené k identifikaci osob.

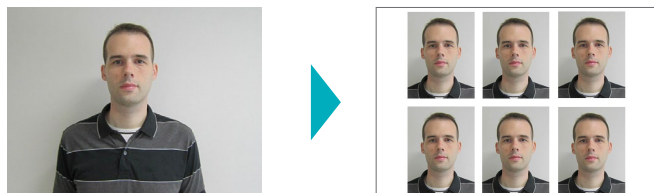

- Do tiskárny SELPHY vložte inkoustovou kazetu a zásobník papíru (s jakýmkoli papírem kromě velikosti vizitky) (📖 16).



- Vyberte možnost [ID Photo/ID foto] a potom stiskněte tlačítko <OK>.**

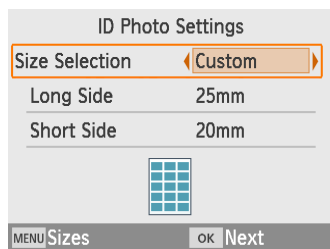

- Zvolte velikost.**

- Vyberte z těchto tří velikostí.

<b>[Custom/Vlastní]</b>	Před tiskem specifikujte délku dlouhé a krátké strany.
<b>[Standard/Standardní]</b>	Vytiskněte fotografii, která odpovídá mezinárodním normám ICAO.
<b>[Dual/Dvojí]</b>	Vytiskněte dvě velikosti: 50x50 mm a 45x35 mm.

- [Custom/Vlastní]: Vyberte délku dlouhé strany v položce [Long Side/Dlouhá strana] a délku v položce [Short Side/Krátká strana]. Možnosti [Short Side/Krátká strana] se automaticky upraví podle délky [Long Side/Dlouhá strana].
- Na obrazovce [Sizes/Velikosti] lze omezit velikosti uvedené v možnosti [Custom/Vlastní] tak, aby se zobrazily pouze nejpoužívanější velikosti.

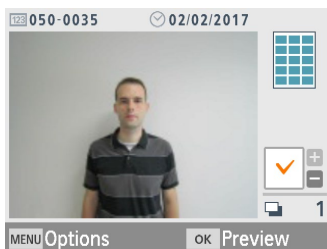

### 3 Zvolte snímek.

- Stisknutím tlačítka <▲> zatrhnete pole pro počet snímků.
- Pomocí volby [Custom/Vlastní] a [Standard/Standardní] lze vytisknout dva různé snímky.

- Stiskněte tlačítko <OK>. Otevře se obrazovka [Preview/Náhled].

### 4 Zahajte tisk.

- Pro zahájení tisku stiskněte tlačítko <🖨️>.

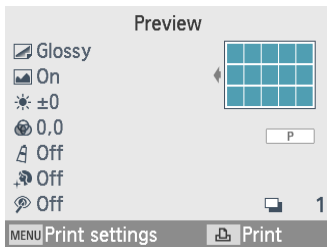



## Funkce nabídky [Setup/Nastavení]

Z nabídky [Setup/Nastavení] na obrazovce Domů lze změnit nastavení tisku zobrazená na obrazovce [Preview/Náhled], upravit další nastavení tiskárny SELPHY a obnovit výchozí nastavení.



- Vyberte možnost [Setup/Nastavení] a stiskněte tlačítko **<OK>**.

## Nastavení tisku

Je možné změnit několik nastavení tisku. Nastavení platí pro veškerý odpovídající tisk, a není tedy nutné ho provádět u každého snímku. Po vypnutí tiskárny se obnoví výchozí nastavení kromě možnosti [Print dots to prevent re-use/Tisk teček zabraňujících opakovanému použití].

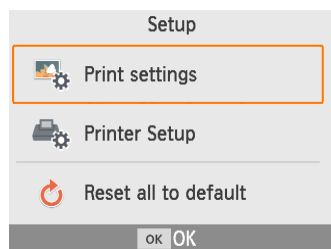

- 1** Vyberte možnost [Print settings/ Nastavení tisku] a potom stiskněte tlačítko **<OK>**.

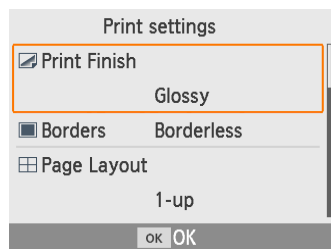

- Zobrazí se obrazovka vlevo.
  - Tato nastavení tisku lze zobrazit také na obrazovce [Preview/Náhled]. (Nastavení nedostupný pro aktuální funkci tisku jsou zobrazena šedě a nelze je upravit.)
- 2** Vyberte položku, kterou chcete změnit, a stiskněte tlačítko **<OK>**.



## Povrchová úprava tisku



### Příklad povrchové úpravy



[Glossy/Lesklý]



[Pattern 1/Vzor 1]



[Pattern 2/Vzor 2]

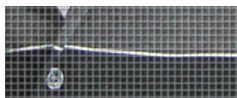

[Pattern 3/Vzor 3]

- Přidáním jemné textury na povrch vašich výtisků můžete vytvářet méně lesklou úpravu.

#### Glossy/Lesklý (výchozí)

Tiskne s lesklým povrchem.

#### Pattern 1/Vzor 1

Použije mírně drsný vzor pro dosažení méně lesklého povrchu.

#### Pattern 2/Vzor 2

Použije jemný vzor pro dosažení méně lesklého povrchu.

#### Pattern 3/Vzor 3

Použije jemný rastrový vzor pro dosažení méně lesklého povrchu.

## Okraje



- Vytiskněte snímky s okraji nebo bez nich.
- Výběrem možnosti [Bordered/S okraji] lze vytisknout kompletní snímek.
- Bez okrajů (výchozí) / S okraji





## Rozvržení stránky



- Vyberte počet snímků na arch.
- V případě sady barevného inkoustu a papíru se štítky KC-18IL (8 štítků na stránku, 3) zadejte možnost [8-up/8 plus].

<b>1-up/1 plus (výchozí)</b>	Jeden snímek na arch	<b>4-up/4 plus</b>	Čtyři snímky na arch
<b>2-up/2 plus</b>	Dva snímky na arch	<b>8-up/8 plus</b>	Osm snímků na arch

## Pozadí

- Nastavte barvu kolem snímků.
- Účinek tohoto nastavení se ukáže na obrazovce [Preview/Náhled] v obrázku rozvržení vpravo nahoře.
- Bílá (výchozí) / Černá

## Optimalizace snímku

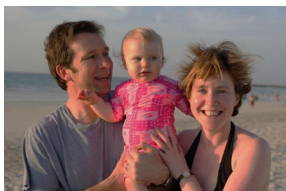

- Automaticky provádí korekci jasu a kontrastu podle každého snímku.
- Zapnuto (výchozí) / Vypnuto

## Jas



- Upravte jas snímku v rozsahu od -3 to +3.
- Pro jasnější snímky zvolte vyšší kladnou hodnotu, pro tmavší snímky zvolte vyšší zápornou hodnotu.



## Nastavení barev

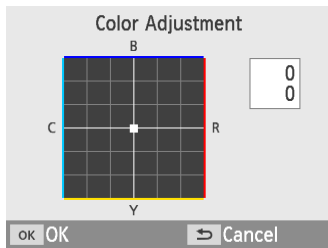

- Upravte úroveň červené, modré, azurové a žluté (R/B/C/Y) v rozsahu 0–3. Například zvýšením úrovně R se sníží úroveň C (komplementární barvy).
- Pomocí tlačítek <▲><▼><◀><▶> zvolte hodnotu a potom volbu potvrďte stisknutím tlačítka <OK>.

## Moje barvy

- Vyberte speciální odstíny barev, aby výtisk vypadal výrazněji nebo si vyberte barvu sépie nebo černobílý tisk.

<b>Off/ Vypnuto (výchozí)</b>	–	<b>PositiveFilm/ Pozitivní film</b>	Intenzivní, přirozené barvy podobně jako při fotografování na diapozitivu
<b>Vivid/ Živé barvy</b>	Výtisky v živých barvách s větším kontrastem a sytostí	<b>Sepia/Sépie</b>	Odstín sépie
<b>Neutral/ Neutrální</b>	Nevýrazný tisk s menším kontrastem a sytostí	<b>B/W/Č/B</b>	Černobíle

## Vyhlazení pleti

- Upravte pleť tak, aby vypadala hladší a krásnější.
- Vypnuto (výchozí) / Zapnuto

## Korekce jevu červených očí

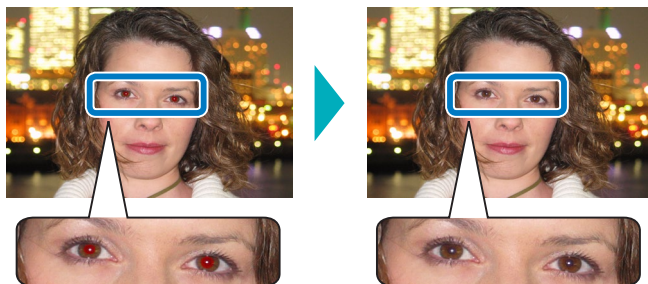

- Korigujte snímky ovlivněné efektem červených očí.
- Vypnuto (výchozí) / Zapnuto



## Datum



02/02/2017

- Přidejte při tisku datum pořízení snímku fotoaparátem.
- Při nastavení [Subtle/Jemné] budou znaky nepostřehnutelné při přímém pohledu, ale viditelné z úhlu.
- Vypnuto (výchozí) / Zvýrazněné / Jemné



- Volbou [Off/Vypnuto] zabráníte tomu, aby se na snímcích, které již byly datem opatřeny ve fotoaparátu, objevil tento údaj dvakrát.

## Číslo souboru

- Snímky lze vytisknout s číslem souboru.
- Při nastavení [Subtle/Jemné] budou znaky nepostřehnutelné při přímém pohledu, ale viditelné z úhlu.
- Vypnuto (výchozí) / Zvýrazněné / Jemné

## Tisk teček zabraňujících opakovanému použití

- Na okraji se vytisknou tečky, abyste papír omylem nepoužili dvakrát.
- Zapnuto (výchozí) / Vypnuto



- Nikdy nepoužívejte papír pro tisk opakovaně, i když je větší část listu nepoškozena. Mohlo by to tiskárnu poškodit nebo způsobit nesprávnou funkci.



## Nastavení tiskárny

Lze změnit také několik nastavení, která řídí provoz tiskárny SELPHY. Nastavení zůstane zachováno i po vypnutí tiskárny SELPHY nebo vyjmutí paměťové karty.

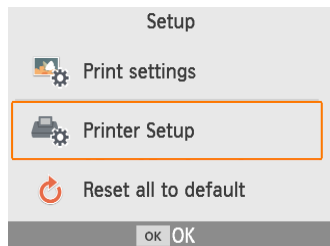

**1** Vyberte možnost [Printer Setup/ Nastavení tiskárny] a potom stiskněte tlačítko <OK>.

- Zobrazí se obrazovka vlevo.

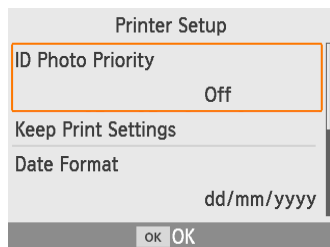

**2** Vyberte položku, kterou chcete změnit, a stiskněte tlačítko <OK>.

### Priorita průkazové fotografie

- Automaticky zobrazí obrazovku Nastavení průkazové fotografie (📖37), když tiskárnu SELPHY zapnete, když vložíte paměťovou kartu a po tisku.
- Při nastavení na [Off/Vypnuto] se místo toho zobrazí obrazovka [Select & Print/Výběr a tisk] (📖23).
- Vypnuto (výchozí) / Zapnuto

### Ponechat nastavení tisku

- Ponechat nastavení Okraje (📖40) a Rozvržení stránky (📖41) i po vypnutí tiskárny.
- Nastavení můžete provést pro Okraje a Rozvržení stránky samostatně.
- Vypnuto (výchozí) / Zapnuto



## Formát data



02/02/2017



2017/02/02

- Při přidávání data ( 43) upravte jeho formát podle potřeby.
- rrrr/mm/dd, mm/dd/rrrr nebo dd/mm/rrrr (výchozí)

## Automatické vypnutí

- Tiskárna SELPHY se automaticky vypne, pokud je přibližně 5 minut v nečinnosti.
- Zapnuto (výchozí) / Vypnuto



- Tiskárna SELPHY se automaticky nevypne v těchto případech.
  - Při připojení jiného zařízení
  - Při povolení funkce Wi-Fi
  - Když se zobrazí chybové hlášení

## Jazyk

Změňte jazyk nabídek a zpráv ( 21).



## Bezdrátový tisk z chytrých telefonů a fotoaparátů

Snímky můžete přes síť Wi-Fi odeslat z chytrého telefonu nebo fotoaparátu a vytisknout.

Na místech bez přístupového bodu lze pomocí funkce [Direct Connection/ Přímé připojení] používat SELPHY jako zjednodušený přístupový bod k bezdrátovému připojení a tisku z chytrého telefonu nebo fotoaparátu.

- Vysuňte vložené paměťové karty či jednotky USB flash.
- Do tiskárny SELPHY zasuňte naplněný zásobník papíru a inkoustovou kazetu (📖 16).

## Nastavení Wi-Fi na tiskárně SELPHY

Chcete-li z chytrého telefonu nebo fotoaparátu tisknout přes Wi-Fi, nastavte na tiskárně SELPHY funkci Wi-Fi.

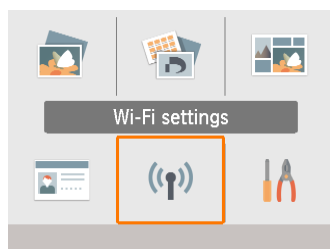

- 1** Vyberte možnost [Wi-Fi settings/ Nastavení sítě Wi-Fi] a potom stiskněte tlačítko <OK>.

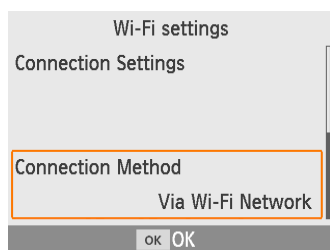

- 2** Vyberte možnost [Connection Method/Způsob připojení] a potom stiskněte tlačítko <OK>.

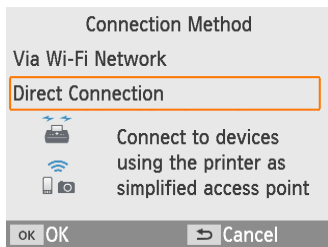

**3** Vyberte možnost [Direct Connection/Přímé připojení] a potom stiskněte tlačítko <OK>.

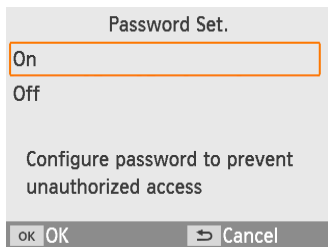

**4** Vyberte možnost [On/Zapnuto] a potom stiskněte tlačítko <OK>.

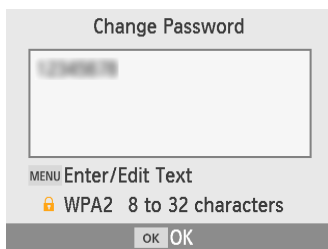

**5** Změňte heslo.

- Zobrazí se aktuální heslo. Heslo podle potřeby změňte a potom stiskněte tlačítko <OK>.
- Stisknutím tlačítka <MENU> zobrazte obrazovku nabídky pro vstup.
- Zobrazí se obrazovka vlevo.
- Až dokončíte nastavení přímého připojení, mohou se používat při budoucím připojování.

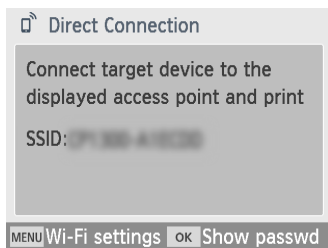

- Tiskárnu SELPHY můžete také připojit k chytrému telefonu nebo fotoaparátu přes přístupový bod (📖55).



## Tisk z chytrého telefonu



Z chytrého telefonu můžete tisknout pomocí speciální aplikace. Lze tisknout také přes službu AirPrint nebo Mopria.

### Tisk ze speciální aplikace



#### 1 Stáhněte si a nainstalujte aplikaci Canon PRINT Inkjet/SELPHY.

- Na zařízení iPhone nebo iPad si aplikaci stáhněte z obchodu App Store, na chytrých telefonech se systémem Android ze služby Google Play.



#### 2 Připojte se z chytrého telefonu k tiskárně SELPHY.

- V nastaveních Wi-Fi na chytrém telefonu vyberte SSID (název sítě) zobrazený na tiskárně SELPHY a zadejte heslo.



#### 3 Zahajte tisk.

- Spustíte Canon PRINT Inkjet/SELPHY, vyberte snímky a tiskněte.
- Po zahájení tisku se zobrazí nápis [Busy/Moment prosím].
- Když je tato obrazovka zobrazena, zařízení neodpojujte ani nezavírejte aplikaci. Může se stát, že se snímky nevytisknou správně nebo tisk není úplný.
- Po dokončení tisku se zobrazí obrazovka Domů nebo obrazovka vlevo.

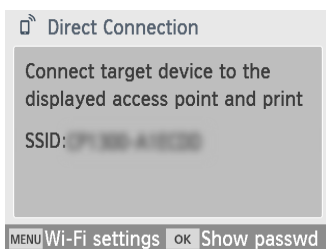
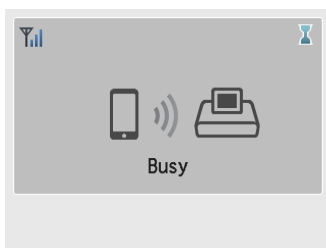





## Tisk přes AirPrint (iOS)

Tisknout můžete i ze zařízení iPhone nebo iPad pomocí služby AirPrint. Ujistěte se, že systém iOS je aktualizovaný.



### 1 Zvolte [Tisknout].

- V aplikaci (například určené k prohlížení fotografií) na zařízení iPhone nebo iPad vyberte snímek, který chcete vytisknout, klepněte na možnost [↑] a v zobrazených možnostech nabídky klepněte na možnost [Tisknout].



### 2 Nakonfigurujte možnosti tisku.

- V části [Tiskárna] zvolte možnost [Canon SELPHY CP1300].
- Specifikujte počet výtisků.

### 3 Zahajte tisk.

- Pro tisk klepněte na [Tisknout].



- V kroku 2 se možná nezobrazí [Volby tiskárny] v závislosti na kompatibilitě aplikace s AirPrint. Pokud možnosti tiskárny nejsou dostupné, tisk z aplikace není možný.



- Chcete-li během tisku provést další operaci, stiskněte na zařízení iPhone nebo iPad dvakrát tlačítko Domů. V nedávno použitých aplikacích se zobrazí ikona [Tisk].
  - Pro kontrolu stavu:  
Klepněte na ikonu [Tisk].
  - Pro zrušení tisku:  
Klepněte na ikonu [Tisk] a potom klepněte na možnost [Zrušit tisk].



## Tisk pomocí služby Mopria (Android)

Z chytrého zařízení se systémem Android můžete tisknout pomocí služby Mopria Print Service.



**1 Stáhněte si a nainstalujte službu Mopria Print Service.**

**2 Nastavte službu Mopria Print Service na Zapnuto.**

**3 Otevřete nabídku pro tisk.**

- V aplikaci (například určené k prohlížení fotografií) na chytrém telefonu se systémem Android vyberte snímek, který chcete vytisknout, a potom otevřete nabídku pro tisk.

**4 Nastavte tisk.**

- Jako tiskárnu vyberte [Canon SELPHY CP1300].
- Zadejte počet kopií, velikost papíru a další údaje.

**5 Zahajte tisk.**



## Tisk z fotoaparátu



Připojením tiskárny k fotoaparátu kompatibilnímu s DPS přes IP, se standardem PictBridge pro připojení Wi-Fi můžete tisknout následujícím způsobem.



### 1 Připojte se z fotoaparátu k tiskárně SELPHY.

- V nastaveních Wi-Fi na fotoaparátu vyberte SSID (název sítě) zobrazený na tiskárně SELPHY a zadejte heslo.

### 2 Zahajte tisk.

- Pomocí fotoaparátu vyberte snímky a tiskněte.
- Po zahájení tisku se zobrazí nápis [Busy/ Moment prosím].
- Když je tato obrazovka zobrazena, zařízení neodpojujte. Může se stát, že se snímky nevytisknou správně nebo tisk není úplný.
- Pokud už fotoaparát není připojen, zobrazí se obrazovka Domů nebo obrazovka vlevo.

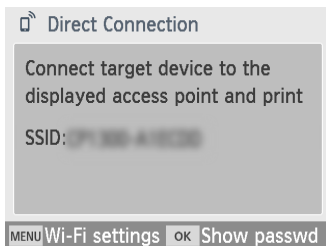
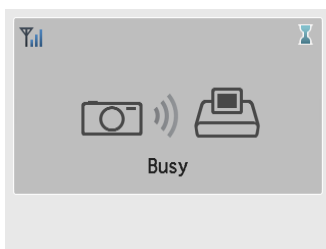

- Nastavení data či rozvržení provedené ve fotoaparátu mají přednost před nastavením tisku na tiskárně SELPHY.



## Následný tisk

Až nastavíte tiskárnu SELPHY pro přímé připojení, vpravo dole na obrazovce Domů se zobrazí identifikátor SSID. Až budete chtít tisknout po prvním připojení, vyberte na chytrém telefonu nebo fotoaparátu tento identifikátor SSID.

Následujícím způsobem zkontrolujte heslo.

- 1 Stiskněte tlačítko <((?))>.**
- 2 Vyberte možnost [Display Wi-Fi status/Zobrazit stav sítě Wi-Fi] a potom stiskněte tlačítko <OK>.**
- 3 Zkontrolujte heslo.**
  - Stisknutím tlačítka <OK> zobrazte heslo.

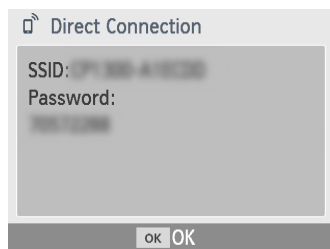
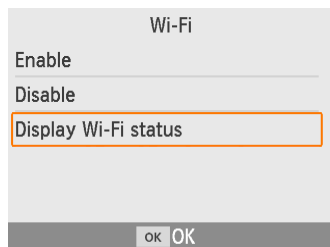



## Další funkce Wi-Fi

Z nabídky [Wi-Fi settings/Nastavení sítě Wi-Fi] na obrazovce Domů můžete nastavit příjem snímků přes Wi-Fi a tisk a také zkontrolovat informace nastavení a resetovat nastavení funkce Wi-Fi.



- Vyberte možnost [Wi-Fi settings/Nastavení sítě Wi-Fi] a potom stiskněte tlačítko **<OK>**.
- Vyberte funkci, kterou chcete nastavit, a potom stiskněte tlačítko **<OK>**.

## Wi-Fi

Připojení Wi-Fi deaktivujte výběrem možnosti [Disable/Zakázat].

## Potvrdit nastavení

Slouží ke kontrole názvu tiskárny, adresy IP a dalších údajů.

## Další nastavení

- Položka [Set Printer Name/Nastavit název tiskárny] umožňuje tiskárnu přejmenovat.  
Stisknutím tlačítka **<MENU>** otevřete obrazovku pro zadávání a potom zadejte nový název tiskárny (📖 54).
- Chcete-li adresu IP a masku podsítě zadat ručně, vyberte možnost [IPv4/IPv6 Settings/Nastavení IPv4/IPv6] ▶ [IPv4].
- Chcete-li povolit nebo zakázat adresu IPv6, vyberte možnost [IPv4/IPv6 Settings/Nastavení IPv4/IPv6] ▶ [IPv6].

- ⚠ • Při použití přímého připojení není možnost [IPv6] dostupná.



## Resetovat nastavení

Nastavení Wi-Fi resetujte stejně jako název tiskárny, informace o přístupovém bodu a heslo, a to následujícím způsobem.

## Zadávání informací

Při zadávání názvu tiskárny, hesla nebo dalších informací stiskněte tlačítko <MENU>, a otevřete tak obrazovku pro zadávání.



### Zadávání informací

- Pomocí tlačítek <▲><▼><◀><▶> vyberte písmeno, číslo nebo symbol a potom stiskněte tlačítko <OK>. Pro zadání mezery zvolte [Space/Mezera] a stiskněte tlačítko <OK>.

### Odstraňování informací

- Pomocí tlačítek <▲><▼><◀><▶> zvolte [✖] a potom stiskněte tlačítko <OK>.

### Přepínání režimů vstupu

- Pro přepínání mezi velkými a malými písmeny a symboly stiskněte opakovaně tlačítko <MENU>.

### Návrat na předchozí obrazovku

- Pro potvrzení vstupu a návrat na předchozí obrazovku stiskněte tlačítka <▲><▼><◀><▶> a vyberte [Finish/Ukončit] a potom stiskněte tlačítko <OK>.
- Pro zrušení vstupu a návrat na předchozí obrazovku stiskněte tlačítko <↶>.



## Tisk z počítače přes síť Wi-Fi

Než budete moci tisknout přes Wi-Fi z počítače, musí být počítač se snímkem k odeslání připojen k přístupovému bodu.

- Vysuňte vložené paměťové karty či jednotky USB flash.
- Do tiskárny SELPHY zasuňte naplněný zásobník papíru a inkoustovou kazetu (📖16).
- Přístupový bod musí podporovat připojení IEEE 802.11b/g (📖78).

## Připojení tiskárny k přístupovému bodu

Způsob připojení se liší podle toho, zda je přístupový bod kompatibilní s WPS (📖55) či nikoli (📖58).

### Přístupové body kompatibilní s WPS

#### 1 Zkontrolujte přístupový bod.

- Přesvědčte se, zda je přístupový bod zapnutý a je připraven ke komunikaci.

#### 2 Vyberte možnost [Wi-Fi settings/ Nastavení sítě Wi-Fi] a potom stiskněte tlačítko <OK>.



#### 3 Vyberte možnost [Connection Method/Způsob připojení] a potom stiskněte tlačítko <OK>.

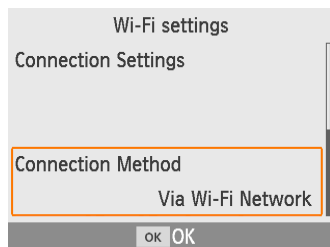

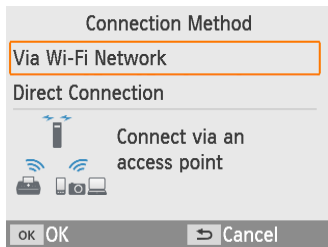

- 4** Vyberte možnost [Via Wi-Fi Network/Přes síť Wi-Fi] a potom stiskněte tlačítko <OK>.

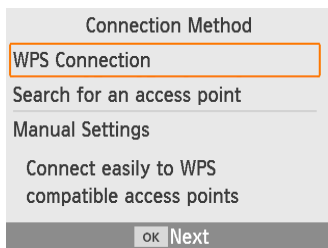

- 5** Vyberte možnost [WPS Connection/Připojení WPS] a potom stiskněte tlačítko <OK>.

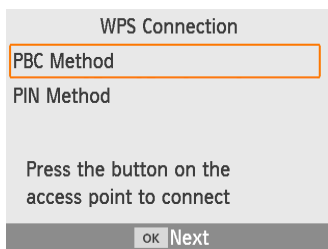

- 6** Vyberte možnost [PBC Method/Metoda PBC] a potom stiskněte tlačítko <OK>.

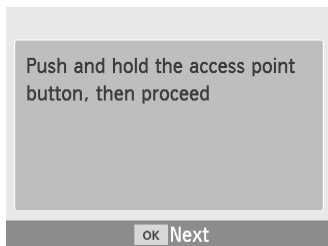

- Zobrazí se obrazovka vlevo.



- 7** Na přístupovém bodu podržte na několik sekund tlačítko připojení WPS.

- Podrobné informace o tom, kde je umístěno tlačítko a jak dlouho ho držet stisknuté, najdete v uživatelské příručce k přístupovému bodu.



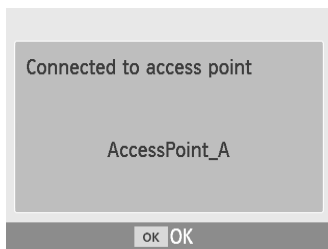

## 8 Navažte spojení.

- Na tiskárně stiskněte tlačítko **<OK>**.
- Když se zobrazí obrazovka uvedená vlevo, stiskněte tlačítko **<OK>**.

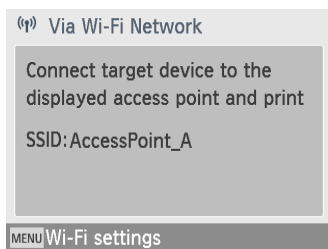

## 9 Zkontrolujte název přístupového bodu.



- Pokud v kroku 6 zvolíte [PIN Method/Metoda PIN], pak pomocí počítače specifikujte na přístupovém bodu kód PIN (zobrazený na tiskárně), stiskněte na tiskárně tlačítko **<OK>** a přejděte na krok 8. Pokyny týkající se konfigurace kódů PIN najdete v uživatelské příručce k přístupovému bodu.



## Přístupové body nekompatibilní s WPS

- 1 Zkontrolujte přístupový bod.**
  - Přesvědčte se, zda je přístupový bod zapnutý a je připraven ke komunikaci.
- 2 Vyberte možnost [Wi-Fi settings/ Nastavení sítě Wi-Fi] a potom stiskněte tlačítko <OK>.**

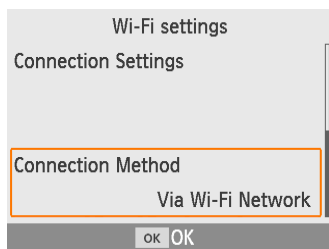

- 3 Vyberte možnost [Connection Method/Způsob připojení] a potom stiskněte tlačítko <OK>.**

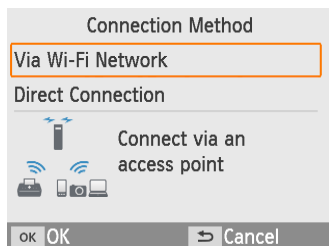

- 4 Vyberte možnost [Via Wi-Fi Network/Přes síť Wi-Fi] a potom stiskněte tlačítko <OK>.**

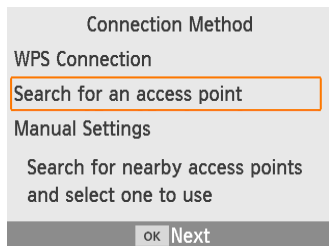

- 5 Vyberte možnost [Search for an access point/Hledat přístupový bod] a potom stiskněte tlačítko <OK>.**

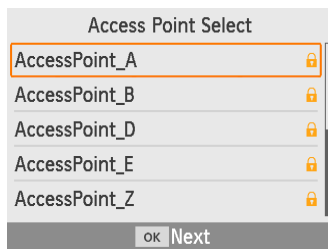

**6** Vyberte přístupový bod a potom stiskněte tlačítko **<OK>**.

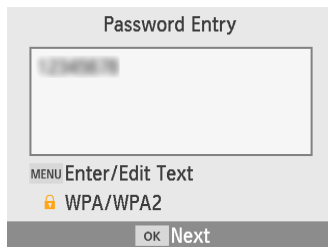

**7** Zadejte heslo a stiskněte tlačítko **<OK>**.

- Stisknutím tlačítka **<MENU>** otevřete obrazovku pro zadávání a potom zadejte heslo přístupového bodu vybraného v kroku 6.

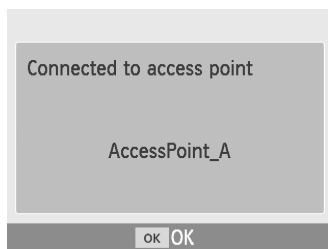

**8** Ověřte, že tiskárna SELPHY je připojena k přístupovému bodu, a potom stiskněte tlačítko **<OK>**.

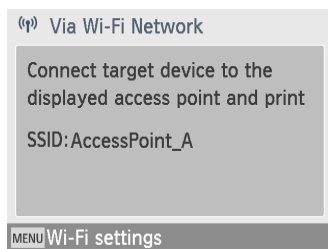

**9** Zkontrolujte název přístupového bodu.



## Tisk snímků (Windows)



Pomocí speciálního ovladače tiskárny můžete tisknout z počítače.

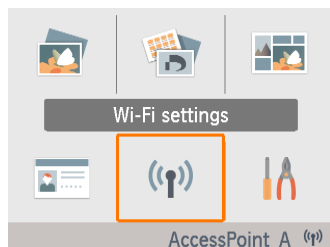

### 1 Přesvědčte se, že je tiskárna SELPHY připojena k přístupovému bodu.

- Zkontrolujte, že je přístupový bod identifikován v pravém spodním rohu obrazovky Domů, a že na ikoně antény není červený symbol ×.

### 2 Instalujte ovladač tiskárny.

- Přejděte na následující web, stáhněte ovladač tiskárny SELPHY CP1300 a dvakrát na něj klikněte.  
<http://www.canon.com/icpd/>
- Pro dokončení instalace postupujte podle zobrazených pokynů.
- Zobrazí-li se okno Řízení uživatelských účtů, postupujte podle pokynů na obrazovce.

### 3 Vyberte způsob připojení.

- Na obrazovce pro výběr způsobu připojení zvolte [Use with a wireless network/Použití s bezdrátovou sítí] a klikněte na [Next/Další].

### 4 Pro dokončení instalace zvolte tiskárnu, k níž se chcete připojit.

- Na obrazovce pro vyhledávání tiskáren vyberte příslušnou tiskárnu a klikněte na možnost [Next/Další].
- Pokud se tiskárna na obrazovce pro vyhledávání tiskáren nezobrazí, zkontrolujte síťové nastavení počítače a případně přepněte z veřejné na soukromou síť.
- Ovladač tiskárny je nainstalován.



## **5 Otevřete dialogové okno pro tisk.**

- Spustíte fotografický software, vyberte snímky pro tisk a otevřete dialogové okno tisku.
- Jako cílovou tiskárnu vyberte [Canon SELPHY CP1300].

## **6 Zvolte možnosti tisku.**

- Zvolte velikost papíru odpovídající velikosti papíru a inkoustové kazetě v tiskárně SELPHY. Jako možnost zvolte také tisk s okrajem nebo bez okraje a uvedené velikosti papíru.
- Zvolte požadovanou orientaci papíru při tisku a počet výtisků.

## **7 Zahajte tisk.**



## Tisk snímků (Mac OS)



Z počítače můžete tisknout pomocí služby AirPrint.

Doporučuje se aktualizovat na nejnovější verzi systému Mac OS.

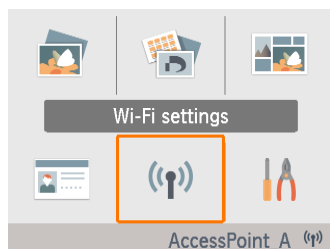

### 1 Přesvědčte se, že je tiskárna SELPHY připojena k přístupovému bodu.

- Zkontrolujte, že je přístupový bod identifikován v pravém spodním rohu obrazovky Domů, a že na ikoně antény není červený symbol ×.

### 2 Otevřete dialogové okno pro tisk.

- Spustěte fotografický software, vyberte snímky pro tisk a otevřete dialogové okno tisku.
- Jako cílovou tiskárnu vyberte [Canon SELPHY CP1300].

### 3 Zvolte možnosti tisku.

- Specifikujte velikost papíru, orientaci a počet výtisků.
- Vyberte jednu z těchto velikostí papíru.

Popis velikosti papíru	Velikost papíru
Velikost P	Pohlednice
Velikost C	54 x 86 mm

Pokud tyto velikost nejsou dostupné, vyberte jako velikost papíru možnost [Manage Custom Sizes/ Spravovat vlastní velikosti] a zadejte velikosti ručně.

### 4 Zahajte tisk.

- Pro tisk klikněte na [Print/Tisknout].



- Pokud tiskárna „Canon SELPHY CP1300“ není dostupná jako tiskárna v systému Mac OS, přidejte tiskárnu SELPHY na počítači následujícím způsobem.
  - ① V nabídce [Předvolby systému] otevřete okno [Tiskárny a skenery] nebo [Tisk a skenování].
  - ② Klikněte na [+] pod seznamem.
  - ③ Zvolte „Canon SELPHY CP1300“.
- K zobrazení webové stránky tiskárny z obrazovky nastavení tiskárny v systému Mac OS je nutné ověření. Přihlaste se zadáním jména ADMIN a hesla canon. Pokud jste heslo změnili a nepamatujete si ho, obnovte výchozí heslo pomocí možnosti [Reset Settings/Resetovat nastavení] v nabídce [Wi-Fi settings/Nastavení sítě Wi-Fi] nebo [Reset all to default/Obnovit vše na výchozí hodnoty] v nabídce [Setup/Nastavení] na tiskárně SELPHY.



# Tisk z počítače přes USB

Když tiskárnu SELPHY připojíte k počítači pomocí běžně dostupného kabelu USB, budete moci tisknout z počítače.

- Připravte si následující kabel USB.
  - dlouhý max. 2,5 m
  - koncovka pro tiskárnu SELPHY: Mini-B
- Vysuňte vložené paměťové karty či jednotky USB flash.
- Do tiskárny SELPHY zasuňte naplněný zásobník papíru a inkoustovou kazetu ( 16).

## Tisk snímků (Windows)

### 1 Instalujte ovladač tiskárny.

- Přejděte na následující web, stáhněte ovladač tiskárny SELPHY CP1300 a dvakrát na něj klikněte.  
<http://www.canon.com/icpd/>
- Pro dokončení instalace postupujte podle zobrazených pokynů.
- Zobrazí-li se okno Řízení uživatelských účtů, postupujte podle pokynů na obrazovce.

### 2 Vyberte způsob připojení.

- Na obrazovce pro výběr způsobu připojení zvolte [Use with a USB connection/Použít připojení USB] a klikněte na [Next/Další].

### 3 Když se zobrazí obrazovka vlevo, připojte tiskárnu k počítači.

- Tiskárna SELPHY musí být vypnutá.

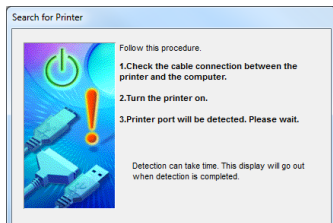



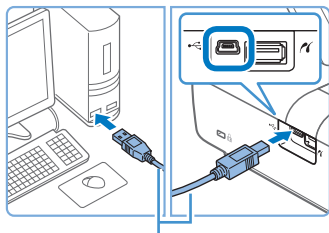

Kabel USB, prodává se zvlášť

- Pomocí kabelu USB propojte tiskárnu SELPHY s počítačem.

#### **4 Instalaci dokončíte tak, že tiskárnu zapnete.**

- Stisknutím tlačítka <⏻> zapnete tiskárnu SELPHY.
- Ovladač tiskárny je nainstalován.

#### **5 Otevřete dialogové okno pro tisk.**

- Spustíte fotografický software, vyberte snímky pro tisk a otevřete dialogové okno tisku.
- Jako cílovou tiskárnu vyberte [Canon SELPHY CP1300].

#### **6 Zvolte možnosti tisku.**

- Zvolte velikost papíru odpovídající velikosti papíru a inkoustové kazetě v tiskárně SELPHY. Jako možnost zvolte také tisk s okrajem nebo bez okraje a uvedené velikosti papíru.
- Zvolte požadovanou orientaci papíru při tisku a počet výtisků.

#### **7 Zahajte tisk.**



- Když je tiskárna SELPHY připojena přes USB k počítači, zabraňte vstupu počítače do režimu spánku nebo do úsporného režimu. Pokud se počítač dostane do režimu spánku s tiskárnou SELPHY připojenou přes USB, probudte počítač, aniž byste odpojili kabel USB. Pokud se obnovení nepodaří, počítač restartujte.



## Tisk snímků (Mac OS)

Z počítače můžete tisknout pomocí služby AirPrint.

Doporučuje se aktualizovat na nejnovější verzi systému Mac OS.

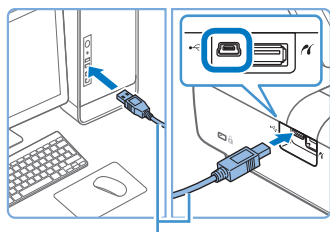

Kabel USB, prodává se zvlášť

**1 Připojte tiskárnu SELPHY k počítači prostřednictvím kabelu USB.**

**2 Otevřete dialogové okno pro tisk.**

- Spusťte fotografický software, vyberte snímky pro tisk a otevřete dialogové okno tisku.
- Jako cílovou tiskárnu vyberte [Canon SELPHY CP1300].

**3 Zvolte možnosti tisku.**

- Specifikujte velikost papíru, orientaci a počet výtisků.
- Vyberte jednu z těchto velikostí papíru.

Popis velikosti papíru	Velikost papíru
Velikost P	Pohlednice
Velikost C	54 x 86 mm

Pokud tyto velikost nejsou dostupné, vyberte jako velikost papíru možnost [Spravovat vlastní velikosti] a zadejte velikosti ručně.

**4 Zahajte tisk.**

- Pro tisk klikněte na [Tisknout].



- Když je tiskárna SELPHY připojena přes USB k počítači, zabraňte vstupu počítače do režimu spánku nebo do úsporného režimu. Pokud se počítač dostane do režimu spánku s tiskárnou SELPHY připojenou přes USB, probudte počítač, aniž byste odpojili kabel USB. Pokud se obnovení nepodaří, počítač restartujte.



## Tisk z fotoaparátu přes USB

Po připojení fotoaparátu, který podporuje formát PictBridge (USB), můžete snímky vybírat pomocí fotoaparátu a tisknout.

- Připravte si následující kabel USB.
  - běžně dostupný kabel dlouhý max. 2,5 m
  - koncovka pro tiskárnu SELPHY: Typ A
- Vysuňte vložené paměťové karty či jednotky USB flash.
- Do tiskárny SELPHY zasuňte naplněný zásobník papíru a inkoustovou kazetu (📖 16).

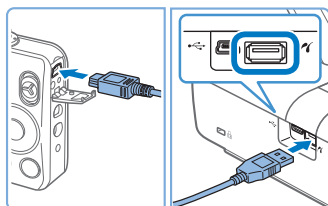

- 1 Připojte tiskárnu SELPHY k fotoaparátu pomocí kabelu USB.**

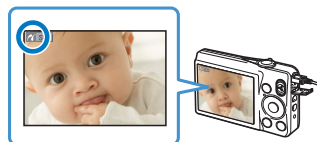

- 2 Zapněte tiskárnu SELPHY a potom fotoaparát a spusťte režim Přehrávání.**

- Na některých fotoaparátech se zobrazí ikona .

- 3 Na fotoaparátu vyberte snímky a připravte pro tisk.**

- Pomocí kamery spusťte tisk.
- Po vytisknutí tiskárnu SELPHY a fotoaparát vypněte a odpojte kabel.



# Odstraňování problémů

## Napájení

### Tiskárnu SELPHY nelze zapnout

- Přesvědčte se, že je napájecí kabel správně zapojen a správně zasunut do zásuvky (📖 20).
- Podržte tlačítko <⏻>, dokud se nezobrazí úvodní obrazovka (📖 20).
- Při používání akumulátoru se přesvědčte, že akumulátor je nabitý a správně vložený.

## Obrazovka

### Obrazovka pro zobrazení snímku se nezobrazuje

- Na obrazovce Nastavení průkazové fotografie stisknutím tlačítka <🏠> zobrazte nabídku Domů, stisknutím tlačítka <▲><▼> vyberte možnost [Select & Print/Výběr a tisk], a potom stisknete tlačítko <OK>.

## Tisk

### Nelze tisknout

- Přesvědčte se, že je tiskárna SELPHY zapnutá (📖 20).
- Přesvědčte se, že zásobník papíru a inkoustová kazeta jsou správně vloženy (📖 16, 📖 17).
- Přesvědčte se, že inkoustový arch není volný (📖 16).
- Přesvědčte se, že používáte papír určený výhradně pro tiskárnu SELPHY (📖 3).
- V případě potřeby vyměňte inkoustovou kazetu a doplňte papír do zásobníku (📖 24).
- Přesvědčte se, že používáte správnou kombinaci papíru, zásobníku na papír a inkoustové kazety (📖 16).

### Nelze zobrazit nebo vytisknout snímky na paměťové kartě nebo v jednotce USB flash

- Přesvědčte se, že paměťová karta je zcela zasunutá do správné zdířky se štítkem nahoru (📖 22, 23).
- Přesvědčte se, že jednotka USB flash je zcela zasunuta vpravo nahoru (📖 22).
- Přesvědčte se, že je podporován formát snímku (📖 22).
- Přesvědčte se, že paměťová karta, která vyžaduje použití adaptéru, nebyla zasunuta bez tohoto adaptéru (📖 22).
- Zkontrolujte formáty podporované pro jednotky USB flash (📖 78).



## Nelze tisknout z fotoaparátu

- Přesvědčte se, že fotoaparát podporuje PictBridge (📖51, 📖67).
- Při tisku přes USB se přesvědčte, že tiskárna SELPHY je připojena přímo k fotoaparátu pomocí kabelu USB (📖67).
- Přesvědčte se, že baterie ve fotoaparátu jsou dostatečně nabité. Pokud jsou baterie vybité, zaměňte je za plně nabité nebo nové baterie.
- Vyjměte z tiskárny SELPHY vložené paměťové karty či jednotky USB flash.

## Nelze tisknout z počítače

- Přesvědčte se, že jste správně nainstalovali ovladač tiskárny (📖64).
- Vysuňte vložené paměťové karty či jednotky USB flash.
- Při tisku přes Wi-Fi se přesvědčte, že jak tiskárna SELPHY, tak i počítač jsou správně připojeny k přístupovému bodu (📖55).
- Při tisku přes USB se přesvědčte, že tiskárna SELPHY je připojena přímo k počítači pomocí kabelu USB (📖64). Tiskárna nemusí fungovat správně, pokud je k počítači připojena přes rozbočovač USB.
- Windows: Přesvědčte se, že tiskárna není offline. Pokud to tak je, klikněte pravým tlačítkem na ikonu tiskárny a uveďte tiskárnu do stavu online.
- Mac OS: Přesvědčte se, že jste tiskárnu SELPHY přidali do seznamu tiskáren (📖62, 66). Není-li tiskárna SELPHY uvedena, přidejte ji do počítače následujícím způsobem.
  1. V nabídce [Předvolby systému] otevřete okno [Tiskárny a skenery] nebo [Tisk a skenování].
  2. Pod seznamem klikněte na symbol [+].
  3. Zvolte možnost „Canon SELPHY CP1300“.

## Při tisku z paměťových karet nebo jednotek USB flash chybí datum nebo číslo souboru

- Přesvědčte se, že tiskárna SELPHY je nastavena na tisk data nebo čísla souboru (📖43). Upozorňujeme, že šedě zobrazená nastavení na obrazovce [Print settings/ Nastavení tisku] nejsou dostupná.  
Upozorňujeme, že při tisku DPOF je tisk data nebo čísla souboru nakonfigurován ve fotoaparátu.

## Při tisku z fotoaparátů chybí datum nebo číslo souboru

- Přesvědčte se, že je ve fotoaparátu povoleno přidání data nebo čísla souboru. Upozorňujeme, že u standardních nastavení fotoaparátu se použije nastavení data nebo čísla souboru na tiskárně SELPHY.



## Kvalita tisku je špatná

- Přesvědčte se, že inkoustový arch a papír nejsou znečištěné nebo zaprášené.
- Přesvědčte se, že uvnitř tiskárny SELPHY není prach (📖80).
- Přesvědčte se, že u tiskárny SELPHY nedošlo ke kondenzaci vlhkosti (📖80).
- Přesvědčte se, že tiskárna SELPHY není umístěna blízko zdrojů elektromagnetických vln nebo silného elektromagnetického pole.

## Barvy na vytištěných snímcích neodpovídají zobrazeným barvám

- Tiskárny a zobrazovací zařízení reprodukuje barvy různým způsobem. Barvy se mohou lišit také kvůli intenzitě a teplotě barev osvětlení v prostředí, kde se monitor sleduje, a také kvůli kalibraci barev u monitoru.

## Jednotlivé snímky se tisknou zmenšené, pouze v jedné pozici rozvržení

- Změňte nastavení [Page Layout/Rozvržení na stránce] (📖41). Pokud v nabídce [Page Layout/Rozvržení na stránce] vyberete jinou možnost než [1-up/1 plus], vytisknou se jednotlivé snímky v jedné poloze rozvržení na archu, jestliže tisknete z fotoaparátu nebo jiného zařízení, které může odesílat najednou pouze jeden snímek.

## Tisk trvá příliš dlouho

- Tiskárna SELPHY dočasně pozastaví tisk, pokud překročí určitou teplotu; nejedná se o problém. Počkejte, až se tiskárna ochladí. Během souvislého tisku, v horkém prostředí nebo jestliže se zahřeje vnitřek tiskárny kvůli zablokovanému zadnímu ventilátoru (📖12), může tiskárna SELPHY dočasně zastavit tisk, což může znamenat, že tisk bude trvat déle.
- V závislosti na tiskovém prostředí může tisk chvíli trvat. V takovém případě zkuste tisknout jiným způsobem – z paměťové karty, přes Wi-Fi nebo přes USB.

## Tisk nelze zrušit

- Probíhající tisk z chytrého telefonu, fotoaparátu nebo počítače nelze zrušit z tiskárny SELPHY pomocí tlačítka <↶>. Zrušte tisk ze zařízení, z něhož tisknete.

## Papír

### Papír se nedá vložit do zásobníku

- Přesvědčte se, že formát papíru je shodný s formátem zásobníku (📖3).



## Papír se nepodává správně nebo často dochází k zaseknutí papíru

- Přesvědčte se, že papír a zásobník jsou správně vloženy (📖16, 17).
- Přesvědčte se, že v zásobníku je méně než 19 archů.
- Přesvědčte se, že se v zásobníku nenahromadilo 19 či více výtisků.
- Přesvědčte se, že používáte papír určený výhradně pro tiskárnu SELPHY (📖3).

## Nelze vytisknout správný počet výtisků (zbývá papír po vypotřebování inkoustu)

- Pokud inkoust dojde dříve, může zůstat nějaký papír.

## Zaseknutí papíru

- Pokud papír trčí z předního nebo zadního podavače (📖12), jemným tahem papír vytáhněte. Pokud však papír nelze vyjmout jemným tahem, nesnažte se ho vytahovat silou. Tiskárnu vypněte a potom zapněte. Opakujte to tak dlouho, dokud se papír nevysune. Pokud jste tiskárnu během tisku nechtěně vypnuli, znovu ji zapněte a počkejte, až se vysune papír. Pokud se papír zasekne a nelze jej vyjmout, kontaktujte prodejce nebo středisko zákaznické podpory. Zaseknutý papír se nesnažte vytáhnout silou. Mohlo by dojít k poškození tiskárny.

## Wi-Fi

Nepoužívejte tiskárnu v blízkosti zdrojů rušení signálu Wi-Fi, jako jsou mikrovlnné trouby, zařízení Bluetooth či jiná zařízení fungující v pásmu 2,4 GHz.

## Při připojení k fotoaparátu nebo chytrému telefonu se nezobrazí SSID tiskárny (název sítě)

- Jako metodu připojení zvolte [Direct Connection/Přímé připojení] (📖47, 52).
- Ponechte tiskárnu poblíž fotoaparátu nebo chytrého telefonu tak, aby mezi nimi nebyly žádné předměty.

## Na tiskárně se nezobrazil přístupový bod

### Nelze připojit tiskárnu k přístupovému bodu

- Jako způsob připojení zvolte [Via Wi-Fi Network/Přes síť Wi-Fi] (📖55).
- Přesvědčte se, zda je přístupový bod zapnutý a je připraven ke komunikaci. Pokyny, jak to ověřit, najdete v uživatelské příručce k přístupovému bodu.
- Pokud je dostupných mnoho přístupových bodů, ale požadovaný přístupový bod není na seznamu, při připojování přes přístupový bod se připojte pomocí WPS (📖55) nebo výběrem možnosti [Manual Settings/Ruční nastavení] (📖58).



- Ponechte tiskárnu poblíž přístupového bodu tak, aby mezi nimi nebyly žádné předměty.
- Přesvědčte se, že heslo je správné, a zkuste připojení znovu.
- Přesvědčte se, že kanál přístupového bodu je 1 – 11. Místo automatického přiřazení kanálu doporučujeme specifikovat kanál v tomto rozsahu manuálně. Pokyny, jak to ověřit nebo upravit nastavení, najdete v uživatelské příručce k přístupovému bodu.
- Pokud přístupový bod filtruje komunikaci prostřednictvím MAC nebo IP adres, pak při kontrole těchto nastavení zaregistrujte na přístupovém bodu uvedené informace (📖53).  
Pokyny, jak to ověřit nebo upravit nastavení, najdete v uživatelské příručce k přístupovému bodu.
- V sítích WEP bez DHCP nastavte IP adresu manuálně (📖53).

---

## Nelze připojit přes Wi-Fi

- Zkuste restartovat tiskárnu SELPHY. Pokud se spojení stále nedaří navázat, zkontrolujte nastavení přístupového bodu nebo dalších zařízení pro připojení Wi-Fi.
- Pokud připojení přes WPS není možné, při připojování přes přístupový bod zkuste připojení pomocí možnosti [Search for an access point/Vyhledat přístupový bod] (📖58) nebo [Manual Settings/Ruční nastavení] (📖58).

---

## Lze se připojit k přístupovému bodu, ale nelze tisknout

- Vysuňte vložené paměťové karty či jednotky USB flash.
- Tisk není možný, když tiskárna už tiskne úlohu z jiného zařízení, nebo když je tiskárna připojena k fotoaparátu.
- Přesvědčte se, že fotoaparát, chytrý telefon nebo počítač, z nichž tisknete, jsou připojeny ke stejnému přístupovému bodu jako tiskárna SELPHY.
- Zkontrolujte heslo přístupového bodu a pokuste se znovu o připojení (📖52).
- Pokud se po zadání správného hesla a stisknutí tlačítka <OK> zobrazí zpráva (📖59), přesvědčte se, že je na přístupovém bodu povolena funkce serveru DHCP a ujistěte se, že nastavení připojení na tiskárně SELPHY, například adresa IP, jsou správná (📖53).
- Zkontrolujte v nastavení přístupového bodu, zda je povolena komunikace mezi zařízeními.





## Tisk trvá příliš dlouho nebo se ztratilo připojení Wi-Fi

- Nepoužívejte tiskárnu v blízkosti zdrojů rušení signálu Wi-Fi, jako jsou mikrovlnné trouby, zařízení Bluetooth či jiná zařízení fungující v pásmu 2,4 GHz. Upozorňujeme, že i když se zobrazí možnost [📄] nebo [⌘], může přenos snímku určitou dobu trvat.
- Při přímém připojení (📖48, 51) ponechte tiskárnu poblíž fotoaparátu nebo chytrého telefonu tak, aby mezi nimi nebyly žádné předměty.
- Při připojení přes přístupový bod (📖55) ponechte tiskárnu poblíž přístupového bodu tak, aby mezi nimi nebyly žádné předměty.

## Nelze připojit přes Wi-Fi z počítače

- Přesvědčte se, že je ovladač tiskárny nainstalován v systému Windows správně.
- V systému Windows povolte [Network Discovery/Zjištění sítě].
- V systému Mac OS přidejte tiskárnu SELPHY do počítače (📖62).

## Zpráva zobrazená při připojení fotoaparátu nebo chytrého telefonu

- Pomocí funkce [Direct Connection/Přímé připojení] lze připojit najednou až 8 zařízení a adresu IP lze přidělit až 32 zařízením. Při pokusu o připojení více než 8 zařízení se zobrazí zpráva. V tomto případě použijte jedno z připojených zařízení pro odpojení od tiskárny, pomocí tlačítka <OK> na tiskárně vymažte zprávu a potom použijte zařízení pro nové připojení k připojení k tiskárně. Pokud odpojení pomocí připojeného zařízení není možné, pak tiskárnu dočasně vypněte pro odpojení všech zařízení, a potom tiskárnu znovu zapněte.

## Chybové zprávy

Chybové zprávy ukazují problémy s tiskárnou SELPHY. Pokud chybová zpráva obsahuje tipy na odstranění problémů, pak postupujte podle těchto pokynů. Pokud se zobrazí pouze chybová zpráva, postupujte podle doporučení v části „Řešení potíží“ (📖68).

Pokud problém přetrvává, kontaktujte středisko zákaznické podpory.



- Vyskytne-li se problém ve chvíli, kdy je tiskárna SELPHY připojena k jinému zařízení, pak se chybová zpráva může zobrazit i na tomto zařízení. Zkontrolujte jak tiskárnu SELPHY, tak i zařízení.



## Dodatek

### Tisk bez síťové zásuvky

Pro tisk v případě, že není k dispozici síťová zásuvka, použijte akumulátor NB-CP2LH (prodává se zvlášť). Při plném nabití lze vytisknout až 54 archů\* papíru formátu pohlednice.

\* Podle testů společnosti Canon. Může se lišit v závislosti na podmínkách tisku.

### Připojení akumulátoru

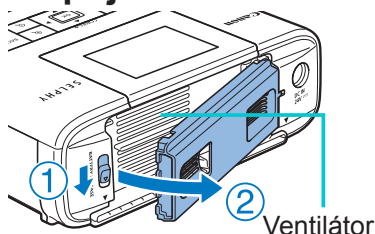

#### 1 Sejměte montážní krytku akumulátoru.

- Spínač podržte ve směru šipky (①) a posunutím sejměte kryt (②).

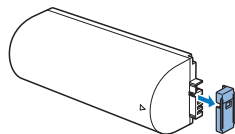

#### 2 Sejměte krytku konektoru akumulátoru.

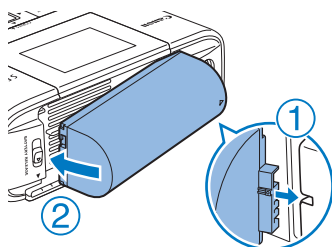

#### 3 Vložte akumulátor.

- Zasuňte konec konektoru ve směru šipky (①) a zasuňte dovnitř druhý konec (②), až zacvakne na místo.



- Lze použít i akumulátor NB-CP2L (prodává se zvlášť). Při plném nabití lze vytisknout až 36 archů\* papíru formátu pohlednice.

\* Podle testů společnosti Canon. Může se lišit v závislosti na podmínkách tisku.



## Dobití akumulátoru před použitím

- Nabíjení začne ihned po zapojení tiskárny SELPHY do síťové zásuvky ( 20). Zároveň na obrazovce bliká .
- Až přibližně po čtyřech hodinách (při pokojové teplotě) nabíjení skončí, se už nebude zobrazovat.
- Když tiskárnu SELPHY zapnete, je možné ji používat, i když bliká ( 20). Nabíjení se však zastaví. Když tiskárnu SELPHY vypnete, začne znovu blikat a nabíjení se obnoví.



- Bezpečnostní opatření týkající se akumulátoru viz uživatelskou příručku k akumulátoru.
- Je-li zobrazeno , před nabíjením umístěte tiskárnu SELPHY do prostředí s provozní teplotou ( 78) a nechte ji přizpůsobit okolní teplotě.
- Když se zobrazí červeně, akumulátor je na konci své životnosti. Zakupte nový akumulátor.
- Zobrazení symbolu lze zrušit podržením jakéhokoli tlačítka kromě tlačítka <⏻> po dobu nejméně 3 sekundy. Když je obrazovka vypnutá a nabíjí se akumulátor, symbol se zobrazí asi na 10 sekund při stisknutí jakéhokoli tlačítka kromě tlačítka <⏻>.



## Ukládání vytištěných snímků

- Pro odstranění přebytečného papíru z okrajů výtisku přeložte papír podél perforace a okraje odtrhněte.
- Při psaní na výtisky používejte olejový popisovač.
- Chcete-li zabránit vyblednutí barev, neukládejte výtisky v místě, kde teploty přesahují 40 °C, ani na vlhkých či prašných místech nebo na přímém slunci.
- Také nikdy neprovádějte následující úkony, které mohou způsobit změnu barvy, vyblednutí nebo prosakování: na potištěný povrch nenalepujte žádnou lepicí pásku, potištěný povrch chraňte před kontaktem s vinylem a plasty, nenanášejte na něj alkohol ani jiné těkavé látky a jednotlivé listy nikdy nenechávejte delší dobu potištěnou stranou stisknuté k sobě ani v kontaktu s jinými předměty.
- Při ukládání do alba si vyberte album s ochrannou fólií vyrobenou z nylonu, polypropylenu nebo celofánu.



- Barva se může časem měnit v závislosti na skladovacích podmínkách. Společnost Canon nenese za změny barev žádnou odpovědnost.

## Po tisku

- 1 Vypněte tiskárnu SELPHY (📖20) a vysuňte paměťové karty či jednotky USB flash.
- 2 Před uložením sklopte monitor.
- 3 Vypojte napájecí kabel ze zásuvky a odpojte konektor adaptéru z tiskárny SELPHY.
  - Pokud je kompaktní napájecí adaptér ještě horký, počkejte, dokud nevychladne, a teprve potom jej uložte.
- 4 Vyjměte zásobník na papír a zavřete kryt prostoru pro zásobník na papír. Zbýlý papír nechte v zásobníku a zásobník uložte na tmavém, chladném, suchém a bezprašném místě.
  - Inkoustovou kazetu nechte v tiskárně SELPHY.
  - Tiskárnu SELPHY uložte na rovné podložce v místě, kde nesvítí slunce a není prach. Prach, který se dostane do tiskárny SELPHY, může způsobit bílé čáry na fotografiích nebo poškodit tiskárnu.



- Pokud máte více inkoustových kazet, skladujte je v originálním obalu nebo sáčku v místě, kde nesvítí slunce a není prach.
- Nepoužitý papír nebo inkoustové kazety skladujte v původním neotevřeném obalu v místě, kde nesvítí slunce.



## Specifikace

<b>Metoda tisku</b>	Sublimační tiskový systém s tepelným přenosem na bázi barviva (s přelakováním)	
<b>Rozlišení</b>	300 x 300 dpi	
<b>Gradace</b>	256 odstínů pro každou barvu	
<b>Inkoust</b>	Speciální kazeta s barevným inkoustem (Y/M/C/přelakování)	
<b>Papír</b>	Formát pohlednice (fotografický papír) a vizitky (fotografický papír, celostránkové štítky, archy s 8 štítky a čtvercové štítky)	
<b>Velikost papíru</b>	<b>S perforovanými okraji</b>	<b>Bez perforovaných okrajů</b>
Pohlednice	100,0 x 177,0 mm	100,0 x 148,0 mm
Vizitka	83,0 x 86,0 mm	54,0 x 86,0 mm
Celostránkové štítky	54,0 x 86,0 mm	–
Štítek na archu s 8 štítky	22,0 x 17,3 mm	–
Čtvercový štítek	54,0 x 54,0 mm	–
<b>Rychlost tisku*1</b>		
Pohlednice	Přibl. 47 s.	(Přibl. 58 s.)*2
Vizitka	Přibl. 27 s.	(Přibl. 32 s.)*2
<b>Systém podávání</b>	Automatické podávání papíru ze zásobníku	
<b>Systém vysouvání</b>	Automatické vysouvání papíru do zásobníku	
<b>Monitor</b>	Výklopný 8,1 cm (3,19 in.) barevný monitor TFT LCD	



## Rozhraní

Vysokorychlostní USB

Port typu A pro zařízení kompatibilní s technologií PictBridge

Paměťové karty

Port Mini-B pro počítače

SD, SDHC, SDXC, miniSD\*<sup>3</sup>, miniSDHC\*<sup>3</sup>, microSD\*<sup>3</sup>, microSDHC\*<sup>3</sup> a microSDXC\*<sup>3</sup>

Bezdrátová síť LAN

Standardy: IEEE 802.11b/g

Podporované kanály: 1–11

Režimy komunikace: Režim infrastruktury\*<sup>4</sup>

Přenos: DSSS (IEEE 802.11b) a OFDM (IEEE 802.11g)

Zabezpečení: Žádné zabezpečení, WEP, WPA-PSK (AES/TKIP) a WPA2-PSK (AES/TKIP)

## Jednotky USB Flash

Pouze formát FAT nebo exFAT

Provozní teplota

5–40 °C

Provozní vlhkost

20–80 %

Napájení

Kompaktní napájecí adaptér CA-CP200 B

Akumulátor NB-CP2LH (prodává se zvlášť)

Spotřeba energie

60 W nebo méně (úsporný režim: 4 W nebo méně)

Rozměry

180,6 x 63,3 x 135,9 mm

Hmotnost (pouze vlastní tiskárna)

Přibl. 860 g

\*1 Měřeno od začátku tisku žluté barvy až po konečné vysunutí.

\*2 Čas v závorkách platí při zvolení vzoru [Print Finish/Úprava tisku] (1–3).

\*3 Vyžaduje volitelný odpovídající adaptér

\*4 Podporuje Wi-Fi Protected Setup.



---

## Kompaktní napájecí adaptér CA-CP200 B

Jmenovitý vstup	100–240 V AC (50/60 Hz), 1,0 A (100 V)–0,6 A (240 V)
Jmenovitý výstup	24 V DC, 1,8 A
Provozní teplota	0–40 °C

---



## Akumulátor NB-CP2LH (prodává se zvlášť)

Typ	Dobíjecí lithium-iontová baterie
Jmenovité napětí	22,2 V DC
Jmenovitá kapacita	1290 mAh
Nabíjecí cykly	Přibl. 300krát
Provozní teplota	5–40 °C

- Všechny údaje jsou založeny na testech provedených společností Canon.
- Specifikace tiskárny a její vzhled se mohou bez předchozího upozornění měnit.



## Zacházení s tiskárnou a údržba

- Na tiskárnu nepůsobte příliš velkou silou; mohlo by to tiskárnu poškodit nebo způsobit zaseknutí papíru.
- Tiskárnu nevystavujte působení insekticidů nebo jiných těkavých látek. Kromě toho tiskárnu při skladování chraňte před dlouhodobým kontaktem s gumovými, vinylovými nebo plastovými výrobky. Může to způsobit deformaci šasi tiskárny.
- Dbejte na to, aby na tiskárně nedocházelo ke kondenzaci vlhkosti, což se může stát při přenášení tiskárny z chladného do teplého prostředí. Před přemísťováním vložte tiskárnu do utěsněného plastového sáčku a než ji ze sáčku vytáhnete, počkejte, dokud se nepřizpůsobí nové teplotě. Pokud se kondenzace objeví, nechte tiskárnu před dalším použitím přirozeně vyschnout při pokojové teplotě.
- Když se tiskárna zašpiní, otřete ji měkkým, suchým hadříkem.
- Pokud se na větracích otvorech ( 12) usadí prach, vyjměte nejdříve inkoustovou kazetu ( 24) a teprve potom prach setřete. Tím zabráníte tomu, že by se prach dostal dovnitř a ovlivnil kvalitu tisku.



- Tiskárnu nikdy neotírejte rozpouštědly, jako jsou benzín, ředidlo nebo neutrální detergenty; může to způsobit deformaci šasi nebo odlupování jednotlivých vrstev.





---

## Ochranné známky a licence

- Microsoft a Windows jsou ochranné známky nebo registrované ochranné známky společnosti Microsoft Corporation ve Spojených státech anebo v jiných zemích.
- Macintosh a Mac OS jsou ochranné známky společnosti Apple Inc., registrované ve Spojených státech a v jiných zemích.
- App Store, iPhone, iPad a AirPrint jsou ochranné známky společnosti Apple Inc.
- Logo SDXC je ochranná známka společnosti SD-3C, LLC.
- Wi-Fi®, Wi-Fi Alliance®, WPA™, WPA2™ and Wi-Fi Protected Setup™ jsou registrované ochranné známky společnosti Wi-Fi Alliance.
- Všechny ostatní ochranné známky jsou vlastnictvím jejich příslušných vlastníků.
- Toto zařízení používá technologii exFAT s licencí od společnosti Microsoft.
- Části kódu použité v tomto firmwaru se částečně zakládají na práci Independent JPEG Group.
- Na základě XySSL: Autorská práva (C) 2006-2008 Christophe Devine Copyright (C) 2009 Paul Bakker <polarssl\_maintainer at polarssl dot org> Všechna práva vyhrazena.

---

## Odmítnutí odpovědnosti

- Je zakázáno opakovaně tisknout, přenášet nebo ukládat do vyhledávacích systémů jakoukoli část tohoto návodu bez svolení společností Canon.
- Společnost Canon si vyhrazuje právo kdykoli a bez předchozího upozornění měnit obsah tohoto návodu.
- Ilustrace a snímky obrazovky použité v tomto návodu se od vlastního vybavení mohou nepatrně lišit.
- Bez ohledu na výše uvedené informace společnost Canon nepřebírá žádnou odpovědnost za škody způsobené nesprávnou funkcí výrobků.



## Opatření pro používání Wi-Fi (Wireless LAN)

- Země a regiony, které povolují používání WLAN
  - Používání WLAN je v některých zemích a regionech omezeno a nezákonné používání může být na základě vnitrostátních a místních nařízení trestáno. Chcete-li se vyhnout porušení předpisů týkajících se WLAN, navštivte internetové stránky společnosti Canon a ověřte si, kde je používání WLAN povoleno.
  - Upozorňujeme, že společnost Canon nemůže nést odpovědnost za problémy vzniklé v souvislosti s používáním WLAN v jiných zemích a regionech.
- Prováděním některé z následujících činností si můžete přivodit zákonný trest:
  - Pozměňování nebo upravování výrobku
  - Odstraňování certifikačních štítků z výrobku
- V souladu s nařízeními upravujícími devizové transakce a zahraniční obchod je nutné získat od japonské vlády povolení k vývozu pro vývoz strategických zdrojů nebo služeb (k nimž patří tento výrobek) mimo Japonsko.
- Vzhledem k tomu, že tento výrobek obsahuje americký šifrovací software, vztahuje se na něj nařízení U.S. Export Administration Regulations, a nemůže být exportován ani dovážen do země, která je pod americkým obchodním embargem.
- Nezapomeňte si udělat poznámky k nastavení bezdrátové sítě LAN, kterou používáte.  
Nastavení bezdrátové sítě LAN uložená v tomto výrobku se mohou změnit nebo vymazat v důsledku nesprávného provozu výrobku, působením radiových vln nebo statické elektřiny, nebo v důsledku nehody či nesprávné funkce. Nezapomeňte si poznamenat nastavení bezdrátové sítě LAN jako bezpečnostní opatření. Upozorňujeme, že společnost Canon nepřijímá odpovědnost za přímé nebo nepřímé škody nebo ztrátu zisku vzniklé z narušení nebo ztráty obsahu.
- Při převádění tohoto výrobku na jinou osobu, při jeho likvidaci nebo zasílání k opravě se ujistěte, že jste si poznamenali nastavení sítě LAN, a v případě potřeby výrobek určitě nastavte na jeho výchozí nastavení (vymažte nastavení).
- Společnost Canon nebude poskytovat odškodné za škody vzniklé ztrátou či zcizením výrobku.  
Společnost Canon nepřebírá odpovědnost za škody či ztráty způsobené neoprávněným přístupem nebo používáním cílových zařízení zaregistrovaných v tomto výrobku kvůli ztrátě nebo zcizení výrobku.



- V každém případě výrobek používejte způsobem uvedeným v tomto návodu.  
Funkce bezdrátové sítě LAN tohoto výrobku určitě používejte v souladu s pokyny uvedenými v tomto návodu. Společnost Canon nepřebírá odpovědnost za škody či ztráty, pokud jsou funkce a výrobek používány jinými způsoby, než je popsáno v tomto návodu.
- Funkce bezdrátové sítě LAN tohoto výrobku nepoužívejte v blízkosti lékařského zařízení nebo jiného elektronického vybavení.  
Používání funkcí bezdrátové sítě LAN v blízkosti lékařského zařízení může ovlivnit provoz těchto zařízení.

---

## Opatření při rušení radiových vln

Tento výrobek může přijímat rušení z jiných zařízení, která emitují radiové vlny. Pro zabránění rušení používejte výrobek co nejdále od takových přístrojů, nebo tyto přístroje nepoužívejte zároveň s výrobkem.

---

## Bezpečnostní opatření

Vzhledem k tomu, že Wi-Fi využívá k přenosu signálu radiové vlny, je nutné přijmout přísnější bezpečnostní opatření než v případě používání kabelu LAN.

Při používání Wi-Fi mějte na paměti následující body.

- Používejte pouze sítě, k jejichž používání máte oprávnění.  
Tento výrobek vyhledává Wi-Fi sítě v okolí a výsledky zobrazuje na obrazovce.  
Mohou se zobrazovat i sítě, k jejichž používání nejste oprávněni (neznámé sítě). Pokus o připojení k těmto sítím nebo jejich používání by mohlo být považováno za neoprávněný přístup. Ujistěte se, že používáte pouze sítě, k nimž máte oprávnění, a nepokoušejte se připojit k jiným neznámým sítím.
- Pokud nebyla řádně provedena nastavení zabezpečení, mohou se vyskytnout následující problémy.
- Monitorování přenosu  
Třetí strany se zlým úmyslem mohou monitorovat přenosy Wi-Fi a mohou se pokusit získat data, která odesíláte.



- **Neoprávněný přístup do sítě**

Třetí strany se zlým úmyslem se mohou neoprávněně dostat do sítě, kterou používáte, aby informace ukradly, upravily nebo zničily.

Mimoto se můžete stát obětí dalších typů neoprávněného přístupu, například vydáváním se za někoho jiného (kdy někdo předstírá určitou identitu s cílem získat neoprávněný přístup k informacím) nebo napadení springboardu (kde někdo získá neoprávněný přístup do vaší sítě jako odrazový můstek pro zakrytí své stopy při infiltraci do jiných systémů).

Těmto problémům můžete zabránit důkladným zabezpečením Wi-Fi sítě. Funkci Wi-Fi u tohoto výrobku používejte pouze v případě, že dobře chápete otázku zabezpečení a zhodnotíte rizika a výhody při nastavení zabezpečení.

---

## **Během tisku**

Před dokončením tisku neodpojujte tiskárnu od dalších zařízení; mohlo by to způsobit nedokončení tisku nebo nesprávný tisk.

---

## **Opatření před opravou, likvidací nebo převodem vlastnictví**

Pokud jste si na tiskárně SELPHY uložili bezpečnostní informace, například heslo pro síť Wi-Fi, mohou se stále nacházet v tiskárně.

Před převodem vlastnictví, likvidací výrobku nebo jeho odesláním k opravě proveďte následující opatření, aby nedošlo k úniku informací.

- Uložené bezpečnostní informace smažte pomocí možnosti [Reset Settings/Resetovat nastavení] v nastavení sítě Wi-Fi.



## Licence WPA Supplicant

### WPA Supplicant

Copyright (c) 2003-2012, Jouni Malinen <j@w1.fi> and contributors All Rights Reserved. This program is licensed under the BSD license (the one with advertisement clause removed).

If you are submitting changes to the project, please see CONTRIBUTIONS file for more instructions.

### License

This software may be distributed, used, and modified under the terms of BSD license: Redistribution and use in source and binary forms, with or without modification, are permitted provided that the following conditions are met:

1. Redistributions of source code must retain the above copyright notice, this list of conditions and the following disclaimer.
2. Redistributions in binary form must reproduce the above copyright notice, this list of conditions and the following disclaimer in the documentation and/or other materials provided with the distribution.
3. Neither the name(s) of the above-listed copyright holder(s) nor the names of its contributors may be used to endorse or promote products derived from this software without specific prior written permission.

THIS SOFTWARE IS PROVIDED BY THE COPYRIGHT HOLDERS AND CONTRIBUTORS "AS IS" AND ANY EXPRESS OR IMPLIED WARRANTIES, INCLUDING, BUT NOT LIMITED TO, THE IMPLIED WARRANTIES OF MERCHANTABILITY AND FITNESS FOR A PARTICULAR PURPOSE ARE DISCLAIMED. IN NO EVENT SHALL THE COPYRIGHT OWNER OR CONTRIBUTORS BE LIABLE FOR ANY DIRECT, INDIRECT, INCIDENTAL, SPECIAL, EXEMPLARY, OR CONSEQUENTIAL DAMAGES (INCLUDING, BUT NOT LIMITED TO, PROCUREMENT OF SUBSTITUTE GOODS OR SERVICES; LOSS OF USE, DATA, OR PROFITS; OR BUSINESS INTERRUPTION) HOWEVER CAUSED AND ON ANY THEORY OF LIABILITY, WHETHER IN CONTRACT, STRICT LIABILITY, OR TORT (INCLUDING NEGLIGENCE OR OTHERWISE) ARISING IN ANY WAY OUT OF THE USE OF THIS SOFTWARE, EVEN IF ADVISED OF THE POSSIBILITY OF SUCH DAMAGE.

\* Tento text je z právních důvodů uveden anglicky.