

PŘÍRUČKA PRO KAŽDODENNÍ POUŽITÍ



DĚKUJEME, ŽE JSTE SI ZAKOUPILI
VÝROBEK ZNAČKY WHIRLPOOL

Komplexnější podporu získáte registrací
svého produktu na webových stránkách
www.whirlpool.eu/register



Bezpečnostní pokyny a návod k použití
a údržbě si můžete stáhnout z našich
webových stránek docs.whirlpool.eu, přičemž
se řiďte pokyny uvedenými na zadní straně
této brožury.



Před použitím spotřebiče si pečlivě přečtěte příručku Zdraví a bezpečnost.

POPIS PRODUKTU

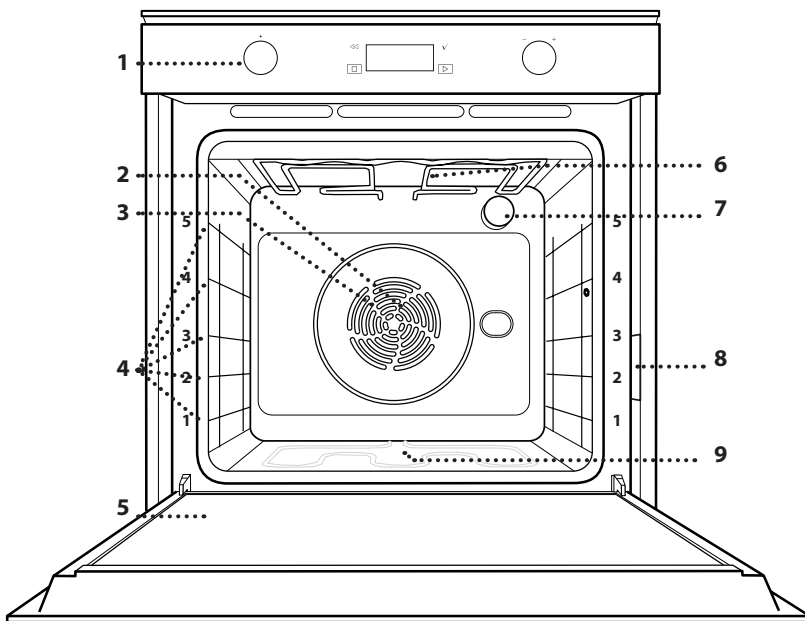

1. Ovládací panel
2. Ventilátor
3. Kruhové topné těleso
(není vidět)
4. Vodicí mřížky
(úroveň je vyznačena na přední
straně trouby)
5. Dvířka
6. Horní topné těleso / gril
7. Žárovka
8. Identifikační štítek
(neodstraňujte)
9. Spodní topné těleso
(není vidět)

POPIS OVLÁDACÍHO PANELU

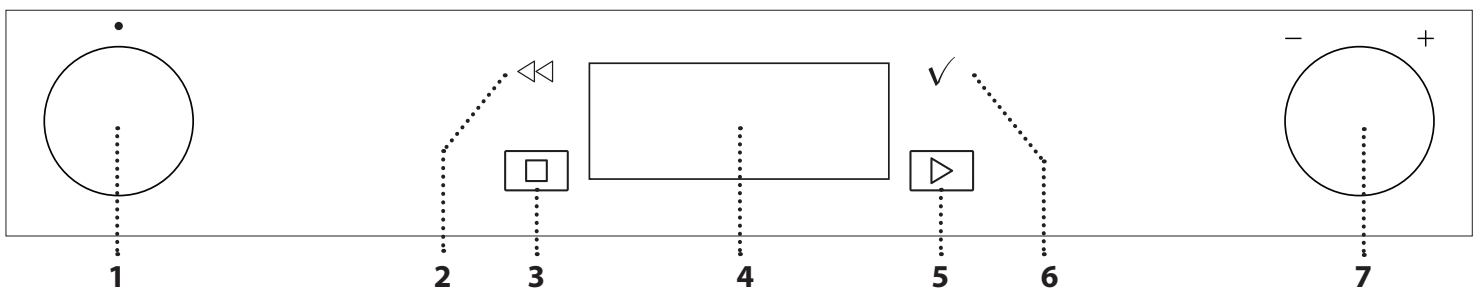

1. OVLADAČ VÝBĚRU

Pro zapínání trouby výběrem funkce.
Chcete-li troubu vypnout, otočte jej
do polohy „0“.

2. ZPĚT

Návrat na předcházející obrazovku.
Umožňuje změnit nastavení
v průběhu vaření.

3. STOP

Slouží k zastavení funkce, která je
právě aktivní.

4. DISPLEJ

5. START

Pro okamžitou aktivaci funkce.

6. POTVRZENÍ

Pro potvrzení vybrané funkce nebo
nastavené hodnoty.

7. KNOFLÍK NASTAVENÍ

Pro procházení nabídek a potvrzení
nebo změnu nastavení.

Vezměte prosím na vědomí: Ovladače
jsou zamačkávací. Stisknete-li je
uprostřed, vyskočí ven.

PŘÍSLUŠENSTVÍ

ROŠT

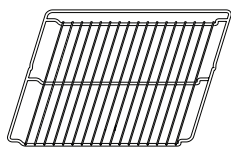

Použití: k pečení pokrmů nebo jako podložka pro nádoby, dortové formy a jiné žáruvzdorné nádoby

ODKAPÁVACÍ PLECH



Použití: jako plech pro účely pečení masa, ryb, zeleniny, chlebového pečiva typu „focaccia“ atd. nebo k zachycování uvolňujících se šťáv, je-li umístěn pod rošt.

PLECH NA PEČENÍ

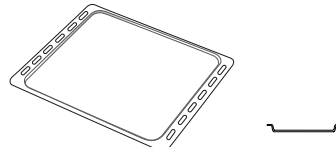

Použití: k pečení chleba a pečiva, jakož i přípravě pečeného masa, ryb pečených v papilotě atd.

POSUVNÉ DRÁŽKY *

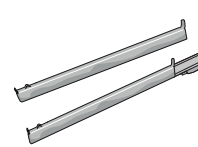

Pro usnadnění vkládání a vyjmutí příslušenství.

* Dostupné pouze u určitých modelů

Počet kusů a typ příslušenství se může v závislosti na zakoupeném modelu lišit.

V servisním středisku si můžete zakoupit další příslušenství.

VLOŽENÍ ROŠTU A DALŠÍHO PŘÍSLUŠENSTVÍ

Vložte mřížku horizontálně zasunutím do vodicích roštů, přičemž se ujistěte, že strana se zvednutým okrajem je otočená nahoru.

Další příslušenství, jako je např. odkapávací nebo pečicí plech, se zasunují svisle, a to stejným způsobem jako rošt.

DEMONTÁŽ A ZPĚTNÁ MONTÁŽ BOČNÍCH VODICÍCH MŘÍŽEK

- Přejete-li si odstranit boční vodicí mřížky, nazdvihněte je a poté lehce zatáhněte za spodní část směrem ven z usazení: Nyní lze boční vodicí mřížky vyjmout.
- Přejete-li si boční vodicí mřížky opět nasadit, nejprve je nasadte do jejich usazení v horní části. Držte je zdvihnuté a zasuňte je do vnitřní části trouby a poté posuňte směrem dolů do polohy pro usazení v dolní části.

NASAZENÍ POSUVNÝCH DRÁŽEK (JSOU-LI U MODELU)

Z trouby odstraňte boční vodicí mřížky a z posuvných drážek ochranné fólie.

Přípevněte horní sponu drážky k vodicí mřížce a suňte ji po celé délce až na doraz. Druhou sponu posuňte směrem dolů, dokud nedosáhne správné polohy. Aby byla vodicí mřížka dobře zajištěna, zatlačte pevně spodní část spony oproti vodicí mřížce. Ujistěte se, že drážkami lze volně pohybovat. Postupujte stejně i na druhé straně vodicí mřížky v rámci stejné výškové úrovně.

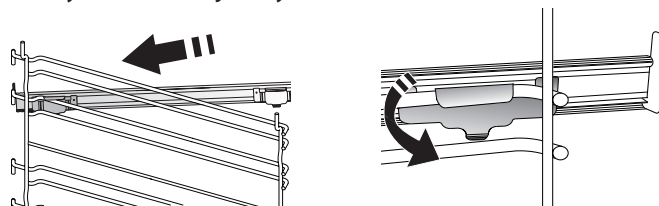

Vezměte prosím na vědomí: Posuvné drážky lze nainstalovat do kterékoli úrovně.

FUNKCE

0 VYPNUTO

Slouží k vypnutí trouby.

6th SENSE

Umožňuje automatické pečení všech druhů jídla (lasagne, maso, ryby, zelenina, koláče a cukroví, slané koláče, chléb, pizza).

Abyste použitím této funkce dosáhli co nejlepších výsledků, řiďte se pokyny uvedenými v příslušné tabulce příprav.

TRADIČNÍ

Slouží k pečení jakéhokoli jídla pouze na jednom roštu.

HORKÝ VZDUCH

Pro přípravu různých druhů jídel, které vyžadují stejnou teplotu na několika úrovních současně (maximálně třech). U této funkce nedochází ke vzájemnému přenosu vůní mezi jednotlivými jídly.

COOK 4

Slouží k současné přípravě několika různých jídel, která vyžadují odlišnou teplotu pečení, na čtyřech úrovních. Tato funkce se používá k pečení sušenek, koláčů, kulaté pizzy (i mražené) a k přípravě kompletního pokrmu. Pro dosažení nejlepších výsledků se řiďte pokyny v tabulce pečení.

GRILL

Ke grilování steaků, kebabů a uzenin, k zapékání nebo gratinování zeleniny nebo k opékání topinek. K zachycení uvolňujících se šťáv při grilování masa doporučujeme použít odkapávací plech: Plech umístěte na kteroukoli úroveň dospod roštu a přidejte 500 ml pitné vody.

TURBO GRILL

K pečení velkých kusů masa (kýt, rostbífů, kuřat).

K zachycení uvolňujících se šťáv doporučujeme používat odkapávací plech: Plech umístěte na kteroukoli úroveň dospod roštu a přidejte 500 ml pitné vody. U této funkce lze využít otočný rožeň (je-li součástí).

TRADIČ. PEČENÍ

Hodí se pro přípravu masa, pečení moučníků s náplní nebo pečení plněné zeleniny pouze na jedné úrovni. Tato funkce využívá pozvolné, přerušované cirkulace vzduchu, aby pokrm příliš nevyschnul.

SPECIÁLNÍ

• RYCHLÝ PŘEDEHŘEV

Pro rychlý předehřev trouby. Jakmile skončí fáze předehřevu, trouba automaticky použije funkci „Tradiční“. Před vložením jídla do trouby vyčkejte na dokončení fáze předehřevu.

• ZMRAŽENÁ JÍDLA

Funkce automaticky zvolí nejlepší teplotu i režim pečení pro 5 různých kategorií hotových mražených jídel. Troubu nemusíte předehřívát.

• MAXI COOKING

Slouží k pečení velkých kusů masa (nad 2,5 kg). Během pečení maso obraťte, aby rovnoměrně zhnědlo po obou stranách. Doporučujeme maso občas polít, aby se moc nevysušilo.

• KYNUTÍ

Slouží k dosažení optimálního vykynutí sladkého nebo slanečného těsta. Chcete-li zachovat kvalitu vykynutí, nezapínejte funkci, pokud je trouba stále horká po dokončení cyklu pečení.

• ROZMRAZOVÁNÍ

Slouží k urychlení rozmrazování potravin. Doporučujeme vložit jídlo do střední úrovně drážek. Jídlo ponechte v původním obalu, aby se povrch příliš nevysušil.

• UDRŽOV. V TEPLĚ

Slouží k udržení právě upečených jídel teplých a křupavých.

• ECO HORKÝ VZDUCH

Pro pečení nadívaného masa a řízků na jedné úrovni. Díky pozvolné a střídavé cirkulaci vzduchu je jídlo chráněno před nadměrným vysušením. Je-li úsporná funkce „EKO“ aktivní, osvětlení zůstává během pečení vypnuté. Při použití cyklu EKO, tedy při optimalizaci spotřeby energie, by se dvířka trouby neměla otevírat, dokud se pokrm zcela neupeče.

AUTOMATICKÉ ČIŠTĚNÍ TROUBY – PYROLÝZA

Pro odstranění nečistot z pečení pomocí cyklu při velmi vysoké teplotě (nad 400 °C). K dispozici jsou dva automatické cykly čištění: Úplný cyklus (Pyro) a zkrácený cyklus (Pyro Eco). Doporučujeme vám používat rychlejší cyklus v pravidelných intervalech a kompletní cyklus pouze v případě silného znečištění trouby.

NASTAVENÍ

Pro přizpůsobení nastavení trouby.

Je-li aktivní úsporný režim „EKO“, jas displeje se za účelem úspory energie ztlumí a světlo po uplynutí 1 minuty zhasne. Při každém stisku tlačítka se automaticky znovu aktivuje.

Je-li zapnuta funkce „DEMO“, aktivní jsou všechny ovládací prvky a nabídky, trouba však nehřeje. Pro deaktivaci tohoto režimu vyberte v nabídce „NASTAVENÍ“ položku „DEMO“ a zvolte „Off“ (vypnout).

Výběrem položky „TOVÁRNÍ NASTAV.“ se spotřebič vypne a vrátí se do režimu prvního zapnutí. Veškerá nastavení budou vymazána.

OBLÍBENÉ

Pro vyvolání seznamu 10 oblíbených funkcí.

PŘED PRVNÍM POUŽITÍM

1. VYBERTE JAZYK

Při prvním zapnutí spotřebiče budete muset nastavit jazyk a čas: Na displeji se zobrazí položka „English“.

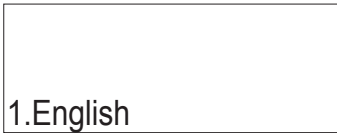

K procházení seznamem dostupných jazyků a výběru požadovaného z nich otáčejte *ovladačem*. Pro potvrzení své volby stiskněte ✓.

Vezměte prosím na vědomí: Jazyk lze následně změnit zvolením položky „JAZYK“ v nabídce „NASTAVENÍ“, která je dostupná po otočení *knoflíku výběru* na .

2. NASTAVENÍ SPOTŘEBY ENERGIE

Trouba je naprogramována tak, aby spotřebovávala takové množství elektrické energie, kolik umožňuje domácí síť, která má hodnotu zatížení vyšší než 3 kW (16): Pokud má vaše domácí síť nižší výkon, bude třeba tuto hodnotu snížit (13).



Otočte *knoflíkem nastavení* a zvolte 16 „vysoké“ nebo 13 „nízké“ a pro potvrzení stiskněte ✓.

3. NASTAVTE ČAS

Po volbě výkonu bude třeba nastavit aktuální čas: Na displeji budou blikat dvě číslice pro hodinu.



Pro nastavení aktuálního času otáčejte a stiskněte *knoflík nastavení* ✓: Na displeji budou blikat dvě číslice pro minuty. Pro nastavení minut otáčejte *knoflíkem nastavení* a volbu potvrďte stiskem ✓.

Vezměte prosím na vědomí: Čas může být nutné nastavit znovu po delším výpadku napájení. V nabídce „NASTAVENÍ“

Obsah je uzamčen

Dokončete, prosím, proces objednávky.

Následně budete mít přístup k celému dokumentu.



Proč je dokument uzamčen? Nahněvat Vás rozhodně nechceme. Jsou k tomu dva hlavní důvody:

- 1) Vytvořit a udržovat obsáhlou databázi návodů stojí nejen spoustu úsilí a času, ale i finanční prostředky. Dělali byste to Vy zadarmo? Ne*. Zakoupením této služby obdržíte úplný návod a podpoříte provoz a rozvoj našich stránek. Třeba se Vám to bude ještě někdy hodit.

**) Možná zpočátku ano. Ale vězte, že dotovat to dlouhodobě nelze. A rozhodně na tom nezbohatneme.*

- 2) Pak jsou tady „roboti“, kteří se přiživují na naší práci a „vysávají“ výsledky našeho úsilí pro svůj prospěch. Tímto krokem se jim to snažíme překazit.

A pokud nemáte zájem, respektujeme to. Urgujte svého prodejce. A když neuspějete, rádi Vás uvidíme!