

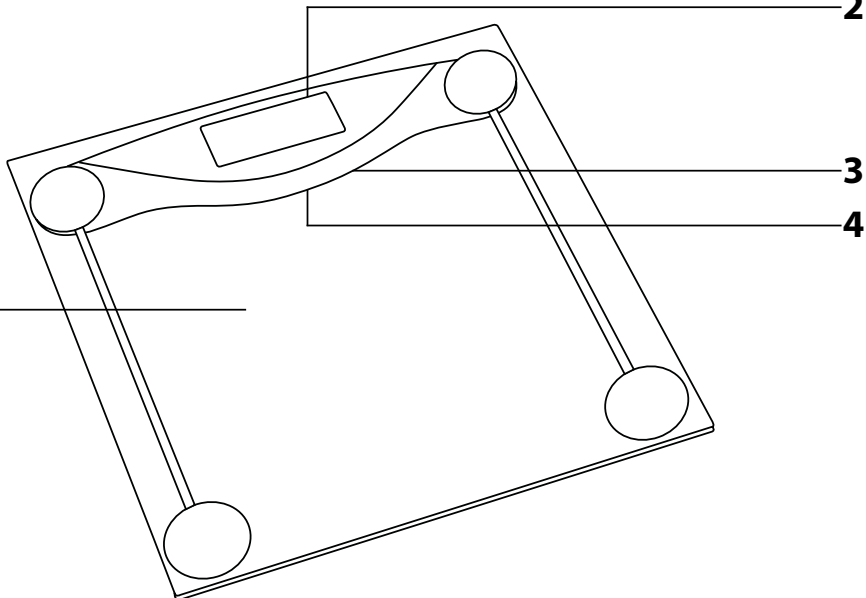
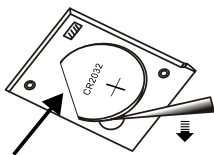
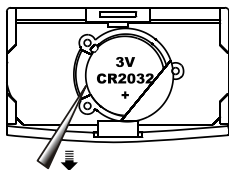
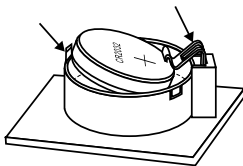
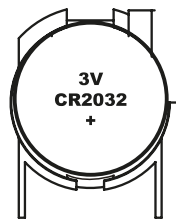
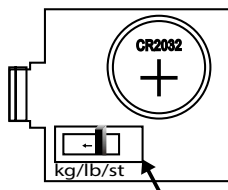
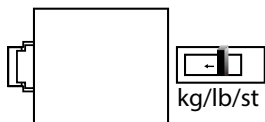
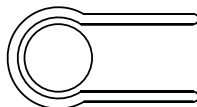

### **CZ ■ Osobní váha**

**A****1****1****2****3****1****2****3**

**BEZPEČNOSTNÍ POKYNY A DŮLEŽITÁ UPOZORNĚNÍ**

- Před použitím tohoto spotřebiče se prosím seznámte s návodem k jeho obsluze, a to i v případě, že jste již obeznámeni s používáním spotřebičů podobného typu. Spotřebič používejte pouze tak, jak je popsáno v tomto návodu k použití. Návod uschovejte pro případ další potřeby.
- Minimálně po dobu trvání zákonného práva z vadného plnění, případně záruky za jakost doporučujeme uschovat originální přepravní karton, balící materiál, pokladní doklad a potvrzení o rozsahu odpovědnosti prodávajícího nebo záruční list. V případě přepravy doporučujeme zabalit spotřebič opět do originální krabice od výrobce.
- Spotřebič je určen pro použití v domácnosti, kancelářích a podobných prostorách. Nepoužívejte jej pro komerční, lékařské nebo jiné účely.
- Tento spotřebič mohou používat děti a osoby se sníženými fyzickými, smyslovými nebo mentálními schopnostmi nebo s nedostatkem zkušeností a znalostí, pokud jsou pod dozorem.
- Děti by měly být pod dozorem, aby se zajistilo, že si se spotřebičem nebudou hrát.
- Spotřebič nepoužívejte venku, neumísťujte jej na nestabilní povrchy nebo do blízkosti otevřeného ohně nebo jiných zdrojů tepla.
- Spotřebič nevstavujte přímému slunečnímu záření nebo vysoké vlhkosti a nepoužívejte jej v nadměrně prašném prostředí.
- Dbejte na to, aby byl spotřebič umístěn na rovném, hladkém, tvrdém a stabilním povrchu. To platí zejména při použití spotřebiče. Jinak může dojít k nepřesnostem ve vážení.
- Než vstoupíte na vázící plochu, ujistěte se, že její povrch není vlhký a že nemáte mokrá chodidla. V opačném případě hrozí nebezpečí uklouznutí.
- Na spotřebič nesákejte a nepřekračujte jeho maximální váživost. Jinak by mohlo dojít k jeho poškození.
- Spotřebič nepoužívejte k odkládání předmětů. Skladujte jej ve vodorovné poloze a dbejte na to, aby na něm nebyly umístěny žádné předměty.
- I když je míra rizika vytečení lithiové baterie velmi nízká, vyjměte baterii ze spotřebiče, pokud se rozhodnete, že jej nebudete delší dobu používat. Pokud by baterie vytekla do vnitřního prostoru spotřebiče, mohlo by dojít k jeho poškození.
- Pro napájení spotřebiče nepoužívejte dobíjecí baterie.
- Baterie uchovávejte mimo dosah dětí, protože v jejich přítomnosti mohou představovat nebezpečí. Pokud by dítě spolkovalo baterii, okamžitě vyhledejte lékařskou pomoc.
- Spotřebič udržujte v čistotě. Při čištění dbejte pokynů uvedených v kapitole Čištění a údržba. Spotřebič neponořujte do vody nebo jiné tekutiny ani jej neoplachujte pod tekoucí vodou.
- Spotřebič neopravujte sami ani jej nijak neupravujte. Veškeré opravy svěřte autorizovanému servisnímu středisku. Zásahem do spotřebiče se vystavujete riziku ztráty zákonného práva z vadného plnění, případně záruky za jakost.

**POPIS VÁHY****A1** Vázící plocha

a z tvrzeného bezpečnostního skla o tloušťce 5 mm

**A2** LCD displej**A3** Prostor pro vložení baterie (bez vyobrazení) nachází se vespod váhy.**A4** Přepínač jednotek hmotnosti (bez vyobrazení) je umístěn vespod váhy.**ZDROJ NAPÁJENÍ**

- Součástí balení této váhy je 1 ks lithiové baterie typu CR 2032 (1× 3 V). Baterie je uložena v prostoru **A3**. Před prvním použitím odstraňte z prostoru **A3** izolační pásku, která zabraňuje vybíjení baterie předtím, než se výrobek dostane ke spotřebiteli.
- Výměnu baterie proveďte, když se na displeji **A2** zobrazí údaj „Lo“ (slabá baterie) nebo když se displej **A2** nerozsvítí po našlápnutí na vázící plochu **A1**. Pro výměnu baterie sejměte kryt prostoru **A3**. Vyjměte vybitou baterii a vložte místo ní novou baterii stejného typu. Dbejte na to, aby byla dodržena správná polarita a aby baterie rádně zapadla na své místo. Kryt uzavřete.
- Způsob uložení baterie v prostoru **A3** se liší v závislosti na typu váhy. Níže jsou uvedeny možnosti, jak postupovat při vyjmutí baterie:
  - Pro vyjmutí baterie použijte předmět s tupým hrotem, viz obrázek B1.
  - Prostor **A3** je vybaven páskou, která slouží k uvolnění baterie a tím usnadňuje její vyjmutí. Zatahnete za tuto pásku, tím dojde k uvolnění baterie a následně ji lze vyjmout, viz obrázek B2.
  - Baterii mírně stlačte dolů. Tím dojde k jejímu uvolnění z prostoru **A3** a následně ji lze snadno vyjmout, viz obrázek B3.

**Upozornění:**

Pro napájení tohoto spotřebiče používejte pouze baterie typu CR 2032. Nepoužívejte dobíjecí baterie.

**POUŽITÍ VÁHY**

- Váhu umístěte na rovný, hladký, tvrdý a stabilní povrch. Neumísťujte ji na koberec nebo jiný měkký povrch, jinak může být zkreslen výsledek vážení.
- Oběma chodidly nastupte na vázící plochu **A1** a stůjte klidně. Váha je vybavena funkcí „Auto-On“, která automaticky zahájí proces vážení ihned po nastoupení na váhu. Během chvíle se na displeji **A2** ustálí údaj o vaší hmotnosti. Naměřený údaj zůstane zobrazen na displeji **A2** po dobu 10 sekund.
- Při vážení stůjte klidně a nenaklánějte se. Pro porovnávání výsledků vážení je třeba vážit se ve stejnou denní dobu, a to nejlépe ráno. Výsledky vážení ovlivňuje hmotnost oblečení, které máte na sobě, stejně jako jídlo a pití, které zkonsumujete před vážením.
- Váha se automaticky vypne, jakmile z ní sestoupíte, nebo po zhruba 10 sekundách nečinnosti, kdy je na displeji **A2** zobrazen naměřený údaj o hmotnosti.
- Pokud se na displeji **A2** zobrazí údaj „C“, když sestoupíte z váhy, znamená to, že došlo k chybě při vážení. Vážení zopakujte.

**VOLBA JEDNOTEK HMOTNOSTI**

- Přepínač **A4** umožňuje volit mezi metrickou (kg) a imperiální (lb, st) jednotkou hmotnosti.
- Tento přepínač **A4** může být umístěn uvnitř, nebo vedle prostoru **A3**. Jeho provedení a umístění závisí na typu váhy. Konverze jednotek se provádí:
  - posunutím přepínače do požadované polohy, viz obrázek C1 a C2,
  - stisknutím přepínače, viz obrázek C3.

**Poznámka:**

- 1 kg (kilogram) = 2,2 lb (liber)
- 1 lb (libra) = 0,454 kg (kilogramu)
- 1 st (stone) = 14 lb (liber) = 6,35 kg (kilogramů)

**VÁŽIVOST A PŘESNOST VÁŽENÍ**

- Maximální váživost je 150 kg / 330 lb. Pokud dojde k překročení maximální váživosti, na displeji **A2** se zobrazí údaj „Err“. Aby nedošlo k poškození váhy, je třeba sestoupit z vázící plochy **A1**.
- Přesnost vážení  $\pm 100$  g /  $\pm 0,2$  lb nemusí být zaručena u předmětů o hmotnosti nižší než 2 kg / 4,4 lb.

# Obsah je uzamčen

**Dokončete, prosím, proces objednávky.**

**Následně budete mít přístup k celému dokumentu.**



**Proč je dokument uzamčen? Nahněvat Vás rozhodně nechceme. Jsou k tomu dva hlavní důvody:**

- 1) Vytvořit a udržovat obsáhlou databázi návodů stojí nejen spoustu úsilí a času, ale i finanční prostředky. Dělali byste to Vy zadarmo? Ne\*. Zakoupením této služby obdržíte úplný návod a podpoříte provoz a rozvoj našich stránek. Třeba se Vám to bude ještě někdy hodit.

*\*) Možná zpočátku ano. Ale vězte, že dotovat to dlouhodobě nelze. A rozhodně na tom nezbohatneme.*

- 2) Pak jsou tady „roboti“, kteří se přiživují na naší práci a „vysávají“ výsledky našeho úsilí pro svůj prospěch. Tímto krokem se jim to snažíme překazit.

A pokud nemáte zájem, respektujeme to. Urgujte svého prodejce. A když neuspějete, rádi Vás uvidíme!