

# J0669

GB	DVB-T/T2 Outdoor Antenna
CZ	DVB-T/T2 venkovní anténa
SK	DVB-T/T2 vonkajšia anténa
PL	DVB-T/T2 antena zewnątrzrzna
HU	DVB-T/T2 kültéri antenna
SI	DVB-T/T2 zunanja antena
RS HR BA ME	DVB-T/T2 vanjska antena
DE	DVB-T/T2 Außenantenne
UA	DVB-T/T2 зовнішня антена
RO	DVB-T/T2 antenă de exterior
LT	DVB-T/T2 lauko antena
LV	DVB-T/T2 antena lietošanai ārpus telpām
EE	DVB-T/T2 välisantenn
BG	DVB-T/T2 външна антена

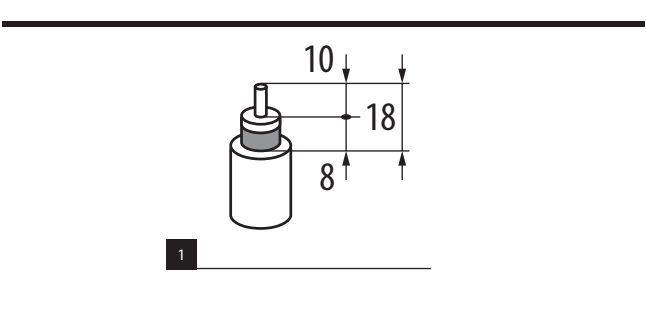

www.emos.eu



### GB | DVB-T/T2 Outdoor Antenna

**Safety Instructions and Warnings**

- Read the user manual thoroughly before use.
- In the event of damage or defect of the product, do not perform any repairs by yourself. Have it repaired by the retailer you bought it from.
- This device is not intended for use by persons (including children) whose physical, sensory or mental disability or whose lack of experience or knowledge prevents them from using it safely. Such persons should be instructed in how to use the device and should be supervised by a person responsible for their safety.

 Do not dispose with domestic waste. Use special collection points for sorted waste. Contact local authorities for information about collection points. If the electronic devices would be disposed on landfill, dangerous substances may reach groundwater and subsequently food chain, where it could affect human health.

Hereby, EMOS spol. s r. o. declares that the radio equipment type J0669 is in compliance with Directive 2014/53/EU. The full text of the EU declaration of conformity is available at the following internet address: http://shop.emos.cz/download-centrum/

**Device Description**

DVB-T/T2 antenna for outdoor use

**Installation**

- Attach the assembled antenna onto the mast via fastening shackles.

**Connecting the Antenna**

- Adjust the end of the coaxial cable (fig. 1) and connect it to the terminals of the balun located in the antenna box.
- Fit the other end of the coaxial cable with an IEC connector IEC, or F connector depending on the socket on the TV or indoor amplifier.

**Technical Specifications**

Frequency range: UHF 470–790 MHz



Antenna gain: 10–12 dBi

RF output impedance: 75 Ω

### CZ | DVB-T/T2 venkovní anténa

**Bezpečnostní pokyny a upozornění**

- Před použitím si pozorně pročtete uživatelský manuál.
- Při poškození nebo vadě výrobku neprovádějte žádné opravy sami. Předejte jej k opravě prodejci, kde jste jej zakoupili.
- Tento přístroj není určen pro používání osobami (včetně dětí), jimž fyzická, smyslová nebo mentální neschopnost či nedostatek zkušenosti a znalosti zabraňuje v bezpečném používání přístroje, pokud na ně nebude dohlíženo nebo pokud nebyly instrouovány ohledně použití tohoto přístroje osobou zodpovědnou za jejich bezpečnost.

 Nevyhazujte elektrické spotřebiče jako netříděný komunální odpad, použijte sběrná místa tříděného odpadu. Pro aktuální informace o sběrných místech kontaktujte místní úřady.  Pokud jsou elektrické spotřebiče uložené na skládkách odpadků, nebezpečné látky mohou prosakovat do podzemní vody a dostat se do potravního řetězce a poškodovat vaše zdraví.

Timto EMOS spol. s r. o. prohlašuje, že typ rádiového zařízení J0669 je v souladu se směrnicí 2014/53/EU. Úplné znění EU prohlášení o shodě je k dispozici na těchto internetových stránkách http://shop.emos.cz/download-centrum/.

**Popis zařízení**

DVB-T/T2 anténa pro venkovní použití

**Instalace**

- Smontovanou anténu připevňte na stožár pomocí upínacích třmenů.

**Zapojení antény**

- Upravte konec koaxiálního kabelu (obr. 1) a zapojte do svorek symetrizačního členu umístěného v anténní krabici.
- Druhý konec koaxiálního kabelu osadte konektorem IEC, nebo F dle vstupního konektoru TV nebo domovního zesilovače.

**Technická specifikace**

Frekvenční rozsah: UHF 470–790 MHz

Zisk antény: 10–12 dBi

RF impedance výstupu: 75 Ω

### SK | DVB-T/T2 vonkajšia anténa

**Bezpečnostné pokyny a upozornenia**

- Pred použitím si pozorne prečítajte návod. (užívateľský manuál)
- Pri poškodení alebo chybe výrobu nerobte žiadne opravy sami. Odovzdajte ho na opravu predajcovi, kde ste ho zakúpili.
- Tento prístroj nie je určený pre používanie osobami (vrátane detí), ktorým fyzická, zmyslová alebo mentálna neschopnosť či nedostatok skúseností a znalostí zabraňuje v bezpečnom používaní prístroja, pokiaľ na ne nebude dohliadané alebo pokiaľ neboli inštruované ohľadne použitia tohto prístroja osobou zodpovednou za ich bezpečnosť.

 Nevhadzujte elektrické spotrebiče ako netriedený komunálny odpad, použite zberné miesta triedeného odpadu. Pre aktuálne informácie o zberných miestach kontaktujte miestne úrady. Pokiaľ sú elektrické spotrebiče uložené na skládkach odpadkov, nebezpečné látky môžu presakovať do podzemnej vody a dostať sa do potravinového reťazca a poškodzovať vaše zdravie.

EMOS spol. s r. o. týmto vyhlasuje, že rádiové zariadenie typu J0669 je v súlade so smernicou 2014/53/EÚ. Úplné EÚ vyhlásenie o zhode je k dispozícii na tejto internetovej adrese: http://shop.emos.cz/download-centrum/

**Popis zariadenia**

DVB-T/T2 anténa pre vonkajšie použitie

**Instalácia**

- Zmontovanú anténu pripevnite na stožiar pomocou upínacích strmeňov.

**Zapojenie antény**

- Upravte koniec koaxiálneho kábla (obr. 1) a zapojte do svoriek symetrizačného členu umiestneného v anténej krabici.
- Druhý koniec koaxiálneho kábla osadte konektorom IEC, alebo F podľa vstupného konektora TV alebo domového zosilňovača.

**Technická špecifikácia**

Frekvenčný rozsah: UHF 470–790 MHz



Zisk antény: 10–12 dBi

RF impedancia výstupu: 75 Ω

### PL | DVB-T/T2 antena zewnątrzrzna

**Zalecenia bezpieczeñstwa i uwagi**

- Przed zastosowaniem prosimy uważnie przeczytać instrukcję użytkownika.
- Przy uszkodzeniu albo wadzie wyrobu żadnych napraw nie wykonujemy we własnym zakresie. Wyrób przekazujemy do naprawy temu sprzedawcy, u którego został on zakupiony.
- Tego urządzenia nie mogą obsługiwać osoby (łącznie z dziećmi), których predyspozycje fizyczne, umysłowe albo mentalne oraz brak wiedzy i doświadczenia nie pozwalają na bezpieczne korzystanie z urządzenia, jeżeli nie są one pod nadzorem lub nie zostały poinstruowane w zakresie korzystania z tego urządzenia przez osobę odpowiedzialną za ich bezpieczeństwo. Należy dopilnować, żeby dzieci nie bawiły się tym urządzeniem.

 Zgodnie z przepisami Ustawy o ZSEiE zabronione jest umieszczanie łącznie z innymi odpadami użytego sprzętu oznakowanego symbolem przekreślonego kosza. Użytkownik, chcąc  pozbyć się sprzętu elektronicznego i elektrycznego, jest zobowiązany do oddania go do punktu zbierania użytego sprzętu. W sprzecie nie znajdują się składniki niebezpieczne, które mają szczególnie negatywny wpływ na środowisko i zdrowie ludzi.

EMOS spol. s r. o. niniejszym oświadcza, że typ urządzenia radiowego J0669 jest zgodny z dyrektywą 2014/53/UE. Pełny tekst deklaracji zgodności UE jest dostępny pod następującym adresem internetowym: http://shop.emos.cz/download-centrum/

**Opis urządzenia**

Antena DVB-T/T2 do użytku zewnątrzrzego

**Instalacja**

- Zmontowaną antenę przymocowujemy do masztu za pomocą kabłąków mocujących.

**Podłączenie anteny**

- Przygotowujemy koniec przewodu koncentrycznego (rys. 1) i podłączamy go do zacisków symetryzatora znajdującego się w puszcze antenowej.
- Drugi koniec przewodu koncentrycznego wyposażamy w konektor IEC albo F zależnie od konektora wejściowego TV albo wzmacniacza domowego.

**Specyfikacja techniczna**

Pasma częstotliwości: UHF 470–790 MHz



Zysk antenowy: 10–12 dBi

RF impedancja wyjścia: 75 Ω

### HU | DVB-T/T2 kültéri antenna

**Biztonsági utasítások és figyelmeztetések**

- Használat előtt figyelmesen olvassa el a használati útmutatót.
- Károsodás vagy meghibásodás esetén ne végezze el önállóan a készülék javítását. Bizza a javítást arra a kereskedésre, ahol a készüléket vásárolta.
- A készüléket korlátozott fizikai, érzékszervi vagy mentális képességű személyek (beleértve a gyermekeket), illetve a készülék használatában nem gyakorlott, hozzá nem értő, ezért a készüléket biztonságosan használni nem tudó személyek felügyelet nélkül nem használhatják. Az ilyen személyeknek a készülék biztonságos használatát meg kell tanítani, és kizárólag felügyelet mellett használhatják azt.

 Az elektromos készülékeket ne dobja a vegyes háztartási hulladék közé, használja a szelektív hulladékgyűjtő helyeket. A gyűjtőhelyekre vonatkozó aktuális információkért forduljon  a helyi hivatalokhoz. Ha az elektromos készülékek a hulladéktárolókba kerülnek, veszélyes anyagok szivároghatnak a talajvízbe, melyek így bejuthatnak a táplálékláncba és veszélyeztethetik az Ön egészségét és kényelmét.

EMOS spol. s r. o. igazolja, hogy a J0669 típusú rádióberendezés megfelel a 2014/53/EU irányelvnek. Az EU-megfelelőségi nyilatkozat teljes szövege elérhető a következő internetes címen: http://shop.emos.cz/download-centrum/

**A készülék bemutatása**

DVB-T/T2 antenna kültéri használatra

**Üzembe helyezés**

- Rögzítőbilincsekkel rögzítse az összeszerelt antennát a póznához.

**Az antenna csatlakoztatása előerősítő nélkül**

- Készítse elő a koaxiális kábel végét (1. ábra), és csatlakoztassa az antennadobozban található balun csatlakozóhoz.
- A koaxiális kábel másik végére szereljen IEC-csatlakozót (2. ábra), vagy F-csatlakozót (a TV vagy a beltéri erősítő aljzatától függően).

**Műszaki jellemzők**

Frekvenciatartomány: UHF 470–790 MHz

Antenna nyeresége: 10–12 dBi

RF kimeneti impedancia: 75 Ω

### SI | DVB-T/T2 zunanja antena

**Varnostna navodila in opozorila**

- Pred uporabo pazorno preberite navodila za uporabo.
- Pri poškodbah ali napaki izdelka ne popravljajte sami. Predajte ga v popravilo trgovcu, pri katerem ste ga kupili.
- Naprave ne smejo uporabljati osebe (vključno otrok), ki jih fizična, čutna ali mentalna nesposobnost ali pomanjkanje izkušenj, in znanj ovirajo pri varni uporabi naprave, če pri tem ne bodo nadzorovane, ali če jih o uporabi naprave ni poučila oseba, ki je odgovorna za njihovo varnost

 Električnih naprav ne odlagajte med mešane komunalne odpadke, uporabljajte zbirna mesta ločenih odpadkov. Za aktualne informacije o zbirnih mestih se obrnite na krajevne urade. Če so električne naprave odložene na odlagališčih odpadkov, lahko nevarne snovi pronicajo v podtalnico, pridejo v prehransko verigo in škodijo vašemu zdravju.

EMOS spol. s r. o. potrjuje, da je tip radijske opreme J0669 skladen z Direktivo 2014/53/EU. Celotno besedilo izjave EU o skladnosti je na voljo na naslednjem spletnem naslovu: http://shop.emos.cz/download-centrum/

**Opis naprave**

DVB-T/T2 antena za zunanjo uporabo

**Namestitve**

- Sestavljeno anteno pritrdite na drog s pomočjo pritrdilnih jermenov.

**Priključitev antene**

- Konec koaksialnega kabla prilagodite (slika 1) in priključite v sponke simetrizacijskega elementa, nameščenega v antenski dozi.
- Drugi konec koaksialnega kabla opremite s priključkom IEC, ali F glede na vhodni priključek TV ali hišnega ojačevalnika.

**Tehnična specifikacija**

Frekvenčni razpon: UHF 470–790 MHz

Dobitek antene: 10–12 dBi

RF impedanca izhoda: 75 Ω

### RS|HR|BA|ME | DVB-T/T2 vanjska antena

**Sigurnosne upute i upozorenja**

- Prije upotrebe pažljivo pročítajte priručnik.
- U slučaju oštećenja proizvoda ili kvara, proizvod ne popravljajte sami. Onesite ga na popravak u trgovinu u kojoj ste ga kupili.
- Nije predviđeno da ovaj uređaj upotrebljavaju osobe (uključujući djecu) smanjenih fizičkih, osjetilnih ili mentalnih sposobnosti koje nemaju iskustva i znanja za njihovu sigurnu upotrebu. Takve osobe treba podučiti kako se uređaj koristi i trebale bi biti pod nadzorom osobe zadužene za njihovu sigurnost.

 Ne bacajte električne uređaje kao nerazvrstani komunalni otpad, koristite centre za sakupljanje razvrstanog otpada. Za aktualne informacije o centrima za sakupljanje otpada kontaktirajte lokalne vlasti. Ako se električni uređaji odlože na deponije otpada, opasne materije mogu prodirjeti u podzemne vode i ući u lanac ishrane i oštetiti vaše zdravlje.

EMOS spol. s r. o. ovime izjavljuje da je radijska oprema tipa J0669 u skladu s Direktivom 2014/53/EU. Cjeloviti tekst EU izjave o sukladnosti dostupan je na sljedećoj internetskoj adresi: http://shop.emos.cz/download-centrum/

**Opis uređaja**

DVB-T/T2 antena za korištenje na otvorenom

**Ugradnja**

- Priključite sklopljenu antenu na jarbol putem zateznih spojnika.

**Priključivanje antene**

- Podesite kraj koaksijalnog kabela (sl. 1) i priključite ga na terminale prilagodnika koji se nalazi u antenskoj kutiji.
- Na drugi kraj koaksijalnog kabela pričvrstite IEC priključak, ili F priključak, ovisno o utičnici na TV uređaju ili kućnom pojačalu.

**Tehničke specifikacije**

Frekvencijsko područje: UHF 470–790 MHz

Pojačanje (gain) antene: 10–12 dBi

RF izlazna impedancija: 75 Ω

### DE | DVB-T/T2 Außenantenne

**Sicherheitsanweisungen und -hinweise**

- Lesen Sie sich vor der Verwendung aufmerksam das Benutzerhandbuch durch.
- Bei Beschädigung oder Mängeln am Gerät nehmen Sie keine eigenständigen Reparaturen vor. Geben Sie es zur Reparatur in die Verkaufsstelle, in der Sie das Produkt erworben haben.
- Dieses Gerät ist nicht zur Verwendung durch Personen vorgesehen (Kinder eingeschlossen), die verminderte körperliche, sensorielle oder geistige Fähigkeiten haben oder nicht über ausreichende Erfahrung und Kenntnisse verfügen, außer sie haben von einer Person, die für ihre Sicherheit verantwortlich ist, Anweisungen für den Gebrauch des Geräts erhalten oder werden von dieser beaufsichtigt.

 Die Elektroverbraucher nicht als unsortierter Kommunalabfall entsorgen, Sammelstellen für sortierten Abfall bzw. Müll benutzen. Setzen Sie sich wegen aktuellen Informationen über die jeweiligen Sammelstellen mit örtlichen Behörden in Verbindung. Wenn Elektroverbraucher auf üblichen Mülldeponien gelagert werden, können Gefahrstoffe ins Grundwasser einsickern und in den Lebensmittelumlauf gelangen, Ihre Gesundheit beschädigen und Ihre Gemüthlichkeit verderben.

Hiermit erklärt, EMOS spol. s r. o. dass der Funkanlagentyp J0669 der Richtlinie 2014/53/EU entspricht. Der vollständige Text der EU-Konformitätserklärung ist unter der folgenden Internetadresse verfügbar: http://shop.emos.cz/download-centrum/

**Gerätebeschreibung**

DVB-T/T2 Außenantenne

**Installation**

- Befestigen Sie die zusammengebaute Antenne mit Befestigungsschellen am Mast.

**Antennenanschluss**

- Passen Sie das Ende des Koaxialkabels an (Abb. 1) und verbinden Sie es mit Klemmen des Symmetrierglieds in der Antennenbox.
- Montieren Sie einen IEC - oder F-Stecker entsprechend der Eingangsbuchse des Fernsehers oder des Hausverstärkers am anderen Ende des Koaxialkabels.

**Technische Spezifikation**

Frequenzbereich: UHF 470–790 MHz



Antennenempfang: 10–12 dBi

RF Ausgangsimpedanz: 75 Ω

### UA | DVB-T/T2 зовнішня антена

**Інструкції з техніки безпеки та попередження**

- Перед використанням уважно прочитайте інструкцію для користувача.
- При пошкодженні або дефекті, самі виробі не ремонтуйте. Здайте для ремонту у той магазин де ви його придбали.
- Цей пристрій не призначений для користування особам (включно дітей), для котрих фізична, почуттєва чи розумова нездібність, чи не достаток досвіду та знань забороняє ним безпечно користуватися, якщо така особа не буде під доглядом, чи якщо не була проведена для неї інструктаж відносно користування пристроєм особою, котра відповідає за її безпечність.

 Не викидуйте електричні пристрої як несортовані комунальні відходи, користуйтеся місцями збору комунальних відходів. За актуальною інформацією про місця збору  звертайтеся до установ за місцем проживання. Якщо електричні присторої розміщені на місцях з відходами, то небезпечні речовини можуть проникати до підземних вод і дістатися до харчового обігу та пошкоджувати ваше здоров'я.

ТОВ EMOS spol. s r. o. повідомляє, що J0669 відповідає основним вимогам та іншим відповідним положенням Директиви. Пристроєм можливо користуватися в ЄС. Декларація відповідності являється частиною інструкції для користування або можливо її знайти на веб-сайті http://www.emos.eu/download.

**Опис пристрою**

Антена DVB-T/T2 для зовнішнього використання

**Установка**

- Зібрану антену приєднайте до щогли за допомогою затискних кронштейнів.

**Підключення антени**

- Приспособте кінець коаксального кабелю (мал. 1) і підключіть його до клем симетричного елемента, розташованого в антенній коробці.
- На другий кінець коаксального кабелю прикріпіть конектор IEC або F відповідно до вхідного конектора телевізора або домашнього підсилювача.

**Технічна характеристика**

Діапазон частоти: UHF 470–790 МГц

Посилення антени: 10–12 дБі

RF вихідний імпеданс: 75 Ω

### RO | DVB-T/T2 antenă de exterior

**Indicații și avertizări de siguranță**

- Înainte de utilizare citiți cu atenție manualul utilizatorului.
- În caz de deteriorare ori defecțiune a produsului nu efectuați singuri niciun fel de reparații. Predați-l spre reparație la magazinul în care l-ați cumpărat.
- Acest aparat nu este destinat utilizării de către persoane (inclusiv copii) a căror capacitate fizică, senzorială sau mentală, ori experiența și cunoștințele insuficiente împiedică utilizarea aparatului în siguranță, dacă nu vor fi supravegheate sau dacă nu au fost instruite privind utilizarea aparatului de către persoana responsabilă de securitatea acestora.

 Nu aruncați consumatorii electrici la deșeurii comunale nesortate, folosiți bazele de recepție a deșeurilor sortate. Pentru informații actuale privind bazele de recepție contactați organele locale. Dacă consumatorii electrici sunt depozitați la stocuri de deșeurii comunale, substanțele periculoase se pot infiltra în apele subterane și pot să ajungă în lanțul alimentar, periclitând sănătatea și confortul dumneavoastră.

Prin prezenta, EMOS spol. s r. o. declară că tipul de echipamente radio J0669 este în conformitate cu Directiva 2014/53/UE. Textul integral al declarației UE de conformitate este disponibil la următoarea adresă internet: http://shop.emos.cz/download-centrum/

**Descrierea dispozitivului**

DVB-T/T2 antenă pentru utilizare în exterior

**Instalarea**

- Antena astfel asamblată o fixați pe catarg cu ajutorul chingilor de fixare.

**Conectarea antenei**

- Ajustați capătul cablului coaxial (fig. 1) și conectați la bornele elementului de simetrizare amplasat în cutia antenei.
- Al doilea capăt al cablului coaxial îl dotați cu conectorul IEC, sau F conform mufei de intrare TV sau preamplificatorului interior.

**Specificații tehnice**

Gama de frecvențe: UHF 470–790 MHz

Câștig: 10–12 dBi

RF împedantă intrare: 75 Ω

### LT | DVB-T/T2 lauko antena

**Išpėjimai ir saugumo nurodymai**

- Atidžiai perskaitykite naudotojo vadovą, prieš naudodami gaminį.
- Jei gaminy susgedo arba jame yra defektas, neremontuok

# Obsah je uzamčen

**Dokončete, prosím, proces objednávky.**

**Následně budete mít přístup k celému dokumentu.**



**Proč je dokument uzamčen? Nahněvat Vás rozhodně nechceme. Jsou k tomu dva hlavní důvody:**

- 1) Vytvořit a udržovat obsáhlou databázi návodů stojí nejen spoustu úsilí a času, ale i finanční prostředky. Dělali byste to Vy zadarmo? Ne\*. Zakoupením této služby obdržíte úplný návod a podpoříte provoz a rozvoj našich stránek. Třeba se Vám to bude ještě někdy hodit.

*\*) Možná zpočátku ano. Ale vězte, že dotovat to dlouhodobě nelze. A rozhodně na tom nezbohatneme.*

- 2) Pak jsou tady „roboti“, kteří se přiživují na naší práci a „vysávají“ výsledky našeho úsilí pro svůj prospěch. Tímto krokem se jim to snažíme překazit.

A pokud nemáte zájem, respektujeme to. Urgujte svého prodejce. A když neuspějete, rádi Vás uvidíme!