

**BS 14.4**  
**BS 18**  
**BS 18 Quick**

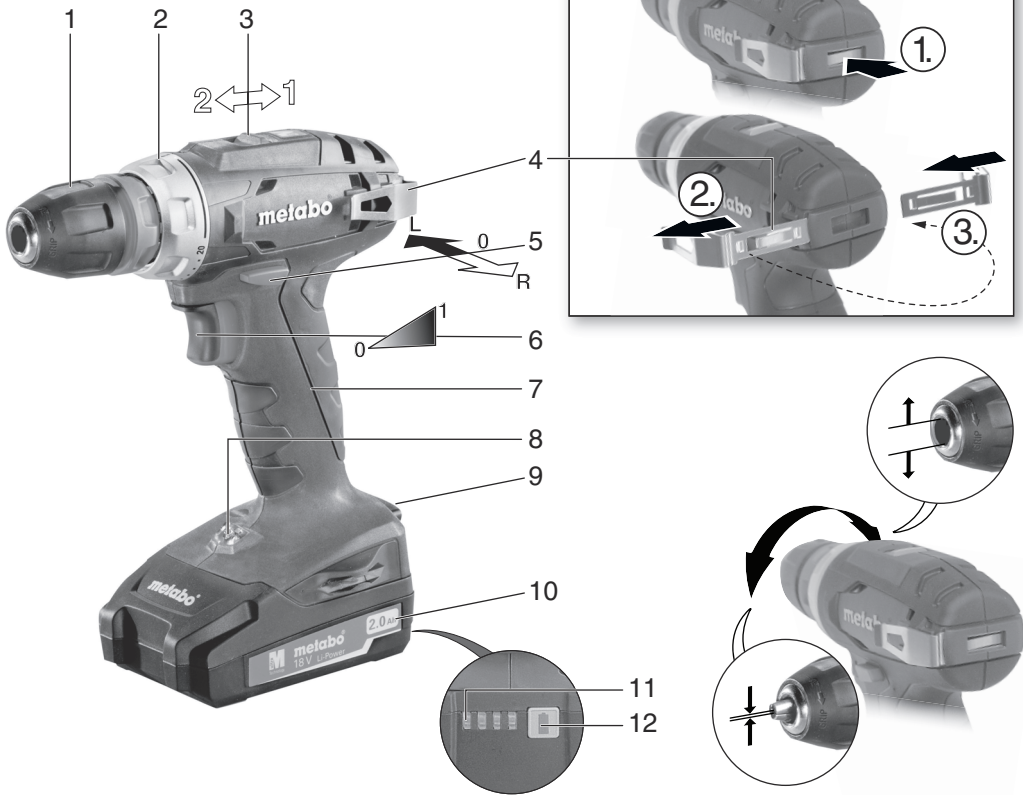

---

**CS Překlad původního návodu k používání**





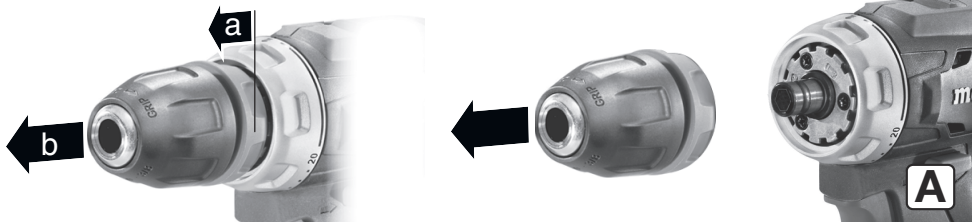

### BS 18 Quick

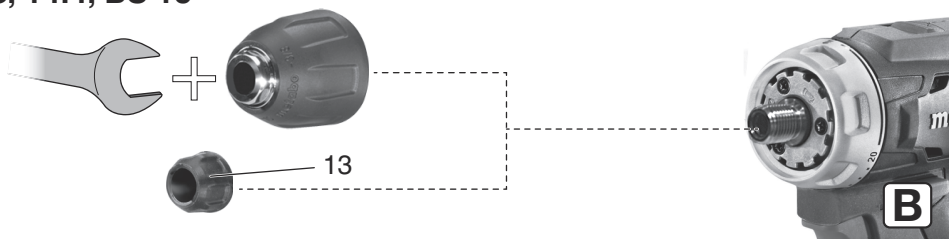

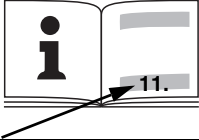
### BS, 14.4, BS 18



			<b>BS 14.4</b>	<b>BS 18</b>	<b>BS 18 Quick</b>
<b>*1) Serial Number</b>			02206..	02207..	02217..
<b>U</b>	<b>V</b>		14,4	18	18
<b>n</b>	<b>/min (rpm)</b>	1	0 - 400	0 - 450	
		2	0 - 1500	0 - 1600	
<b>M<sub>A</sub></b>	<b>Nm (in-lbs)</b>	1	20 (177)	24 (212)	
<b>M<sub>B</sub></b>	<b>Nm (in-lbs)</b>	1	40 (354)	48 (425)	
<b>M<sub>C</sub></b>	<b>Nm (in-lbs)</b>	1 , 2	0,5 - 4,5 (4.4 - 39.8)		
<b>D<sub>1 max</sub></b>	<b>mm (in)</b>	1 	10 ( <sup>3</sup> / <sub>8</sub> )		
<b>D<sub>2 max</sub></b>	<b>mm (in)</b>	1 	20 ( <sup>3</sup> / <sub>4</sub> )		
<b>m</b>	<b>kg (lbs)</b>		1,2 (2.6)	1,3 (2.9)	
<b>G</b>	-		1/2" - 20 UNF		-
<b>a<sub>h, D</sub>/K<sub>h, D</sub></b>	<b>m/s<sup>2</sup></b>		< 2,5 / 1,5		
<b>a<sub>h, S</sub>/K<sub>h, S</sub></b>	<b>m/s<sup>2</sup></b>		< 2,5 / 1,5		
<b>L<sub>pA</sub>/K<sub>pA</sub></b>	<b>dB(A)</b>		72 / 3	70 / 3	
<b>L<sub>WA</sub>/K<sub>WA</sub></b>	<b>dB(A)</b>		83 / 3	81 / 3	

 \*2) 2011/65/EU 2006/42/EC 2004/108/EC  
 \*3) EN 60745

2014-09-25, Volker Siegle *ppac* 

Direktor Innovation, Forschung und Entwicklung  
 (Director Innovation, Research and Development)

\*4) Metabowerke GmbH - Metabo-Allee 1 - 72622 Nuertingen, Germany

# Obsah je uzamčen

**Dokončete, prosím, proces objednávky.**

**Následně budete mít přístup k celému dokumentu.**



**Proč je dokument uzamčen? Nahněvat Vás rozhodně nechceme. Jsou k tomu dva hlavní důvody:**

- 1) Vytvořit a udržovat obsáhlou databázi návodů stojí nejen spoustu úsilí a času, ale i finanční prostředky. Dělali byste to Vy zadarmo? Ne\*. Zakoupením této služby obdržíte úplný návod a podpoříte provoz a rozvoj našich stránek. Třeba se Vám to bude ještě někdy hodit.

*\*) Možná zpočátku ano. Ale vězte, že dotovat to dlouhodobě nelze. A rozhodně na tom nezbohatneme.*

- 2) Pak jsou tady „roboti“, kteří se přiživují na naší práci a „vysávají“ výsledky našeho úsilí pro svůj prospěch. Tímto krokem se jim to snažíme překazit.

A pokud nemáte zájem, respektujeme to. Urgujte svého prodejce. A když neuspějete, rádi Vás uvidíme!