

Ústní centrum • NÁVOD K OBSLUZE

CZ 4-15

Ústne centrum • NÁVOD NA OBSLUHU

SK 16-27

Oral care centre • USER MANUAL

GB 28-39

Orális központ • HASZNÁLATI ÚTMUTATÓ

H 40-52

Szczoteczka do zębów + irygator • INSTRUKCJA OBSŁUGI

PL 53-65

SONETIC AquaCare



1

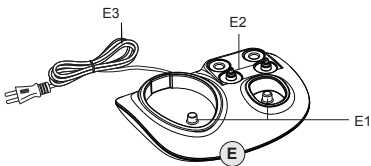
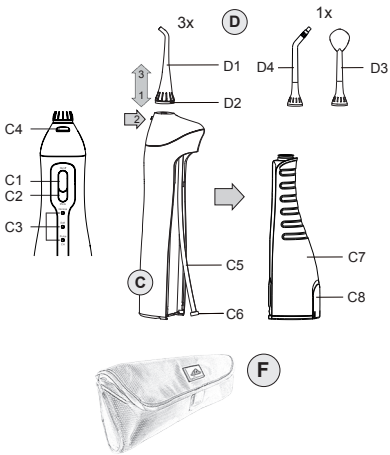
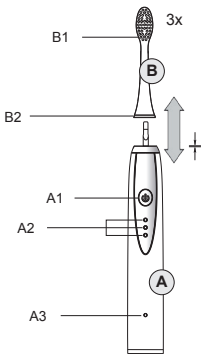

2

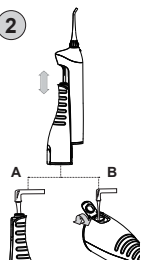

3

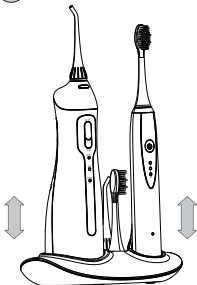

4

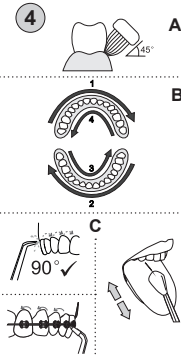

5

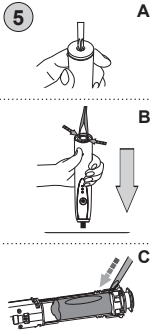

CZ	I. BEZPEČNOSTNÍ UPOZORNĚNÍ	4
	II. POPIS OVLÁDACÍCH PRVKŮ	8
	III. POKYNY K OBSLUZE	9
	IV. ČIŠTĚNÍ A ÚDRŽBA	13
	V. EKOLOGIE	14
	VI. TECHNICKÁ DATA	15
SK	I. VŠEOBECNÉ BEZPEČNOSTNÉ POKYNY	16
	II. OPIS OVLÁDACÍCH PRKOV	20
	III. POKYNY K OBSLUHE	21
	IV. ČISTENIE A ÚDRŽBA	25
	V. EKOLÓGIA	26
	VI. TECHNICKÉ ÚDAJE	27
GB	I. GENERAL SAFETY INSTRUCTIONS	28
	II. DESCRIPTION OF FEATURES	32
	III. INSTRUCTIONS FOR USE	32
	IV. CLEANING AND MAINTENANCE	37
	V. ENVIRONMENTAL PROTECTION	38
	VI. TECHNICAL DATA	39
HU	I. ÁLTALÁNOS BIZTONSÁGI ELŐÍRÁSOK	40
	II. A KEZELŐELEM EK LEÍRÁSA	44
	III. KEZELÉSI UTASÍTÁSOK	45
	IV. TISZTÍTÁS ÉS KARBANTARTÁS	50
	V. ÖKOLÓGIA	50
	VI. MŰSZAKI ADATOK	51
PL	I. OGÓLNE INSTRUKCJE BEZPIECZEŃSTWA	53
	II. OPIS ELEMENTÓW STERUJĄCYCH	57
	III. INSTRUKCJA OBSŁUGI	58
	IV. CZYSZCZENIE I KONSERWACJA	63
	V. EKOLOGIA	63
	VI. DANE TECHNICZNE	64

Obsah je uzamčen

Dokončete, prosím, proces objednávky.

Následně budete mít přístup k celému dokumentu.



Proč je dokument uzamčen? Nahněvat Vás rozhodně nechceme. Jsou k tomu dva hlavní důvody:

- 1) Vytvořit a udržovat obsáhlou databázi návodů stojí nejen spoustu úsilí a času, ale i finanční prostředky. Dělali byste to Vy zadarmo? Ne*. Zakoupením této služby obdržíte úplný návod a podpoříte provoz a rozvoj našich stránek. Třeba se Vám to bude ještě někdy hodit.

**) Možná zpočátku ano. Ale vězte, že dotovat to dlouhodobě nelze. A rozhodně na tom nezbohatneme.*

- 2) Pak jsou tady „roboti“, kteří se přiživují na naší práci a „vysávají“ výsledky našeho úsilí pro svůj prospěch. Tímto krokem se jim to snažíme překazit.

A pokud nemáte zájem, respektujeme to. Urgujte svého prodejce. A když neuspějete, rádi Vás uvidíme!