

# RAP4改

REAL ARCADE PRO.

## Návod k použití

Děkujeme vám za koupi tohoto produktu. Před použitím produktu si prosím pečlivě přečtěte návod k použití. Po jeho přečtení si jej pro případ potřeby uschovejte.

1825-41NRKUKA

## Obsah balení

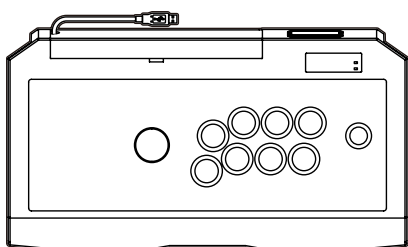

Ovladač x1



Návod k použití x1

## ⚠ Upozornění

**CZ** Přečtěte si tento manuál předtím, než zařízením použijete v kombinaci se systémem PlayStation®4 / PlayStation®3.

Nepoužívejte na nestabilním povrchu.

Zamezte styku ovladače s vodou.

Nezanechávejte ovladač po delší dobu v horkém prostředí.

Tento produkt nepodporuje stereo sluchátka, mikrofony, Light Bar, Touch pad pohybový senzor, pravou a levou analogovou páčku ani analogové vstupy.

Konfigurační přepínač — PS4™/PS3™ přepínač systému, přepínač ovládání páček, přepínač Fighting módu a L3/R3 přepínač.

Před použitím tohoto produktu si prosím zkontrolujte všechna konfigurační nastavení.

Ujistěte se, že je váš PlayStation®4 aktualizován na nejnovější verzi softwaru.

Pro použití tohoto produktu je potřeba aktualizace softwaru PlayStation®3.

**Tento produkt není bezdrátový ovladač.**

Neúmyslné použití některých tlačítek (např. TURBO) může vést nechtěným úkonům na HOME obrazovce.

## Platforma

# PlayStation®4 / PlayStation®3.

Také kompatibilní s PC\* (Windows 8.1/8/7/Vista).

Vyžadován volný PC USB port

\*Kompatibilita s PC nebyla ověřena ani schválena společností Sony Interactive Entertainment Europe.

## Jak přenášet

Držte ovladač tak, jak je uvedeno na obrázku.

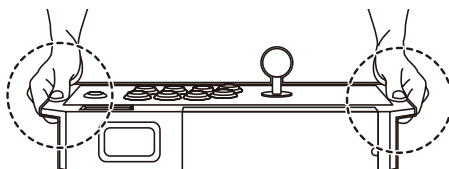

## Rozložení Popis

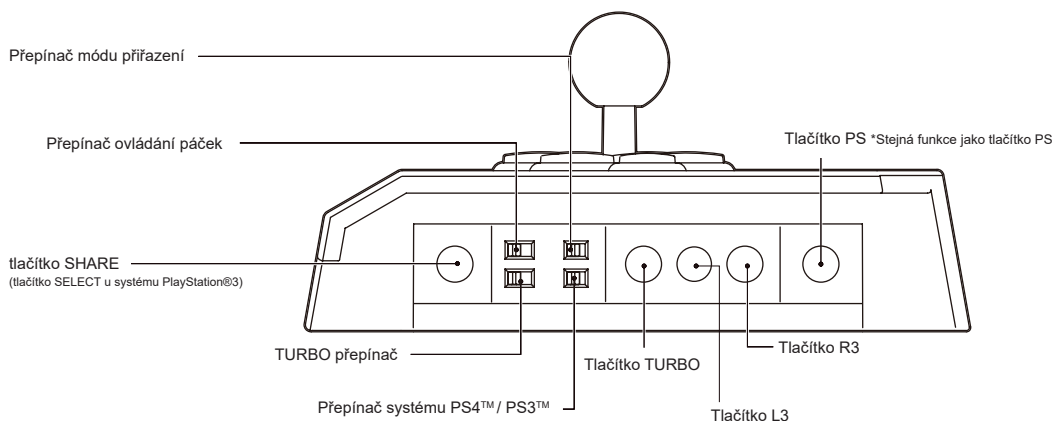
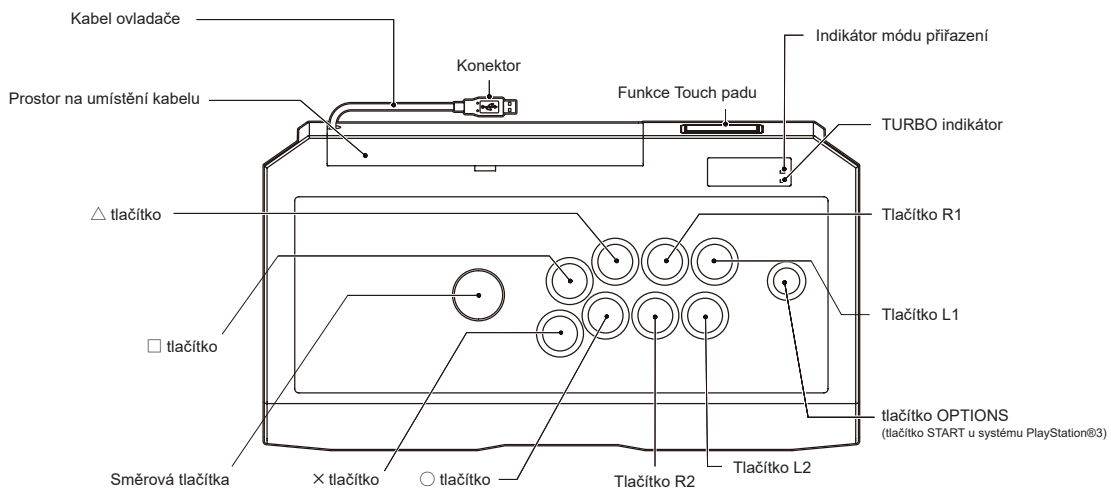

※ PS tlačítko na ovladači nevyzpyne ani nezapne systémy PlayStation®4 a PlayStation®3.

※ Při obnovování z módu spánku prosím nemačkejte žádná tlačítka.

## Jak vyndat kabel

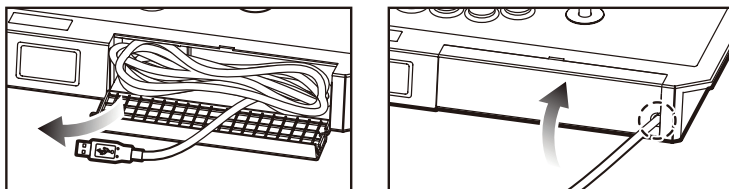

CZ

Kabel ovladače je uložen v prostoru nacházejícím se na zadní straně ovladače. Otevřete prostor pro kabel tak, jak je uvedeno na obrázku. Při použití nadměrné síly se kryt může ulomit. Protáhněte kabel ovladače dírou tak, jak je uvedeno na obrázku, a zavřete kryt. Pokud budete chtít kabel vrátit zpět do úložného prostoru, proveďte prosím tyto kroky v opačném pořadí. Při ukládání kabelu dejte pozor, abyste kabel krytem nepřimáčklí.

## Jak připojit

Vložte prosím USB konektor ovladače do USB portu systému PlayStation®4/PlayStation®3.

※ Při připojování ovladače nedržte tlačítko PS.



Do USB portu systému PlayStation®4/PlayStation®3

## Tlačítko přepínání systému PS4™/PS3™

Tlačítko přepínání systému PS4™/PS3™ umožňuje ovladači kompatibilitu jak se systémem PlayStation®4, tak se systémem PlayStation®3.

※ Před zapojením ovladače do konzole prosím nastavte tlačítko přepínání systému PS4™/PS3™ na odpovídající konzoli.

Při zapojování do systému PlayStation®4



Při zapojování do systému PlayStation®3

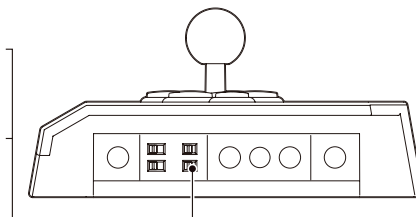

\*Kompatibilita s PC nebyla ověřena ani schválena společností Sony Interactive Entertainment Europe.

## Hlasový chat

Produkt nemá vstup pro stereo sluchátka/mikrofon. Pokud používáte hlasový chat, připojte prosím ke konzoli PlayStation®4 USB sluchátka (samostatně v prodeji).

## Mód přiřazení

Přemapuje až tři tlačítka na L1, L2 a OPTIONS (START) tlačítko, nebo zakáže funkcionalitu těchto tlačítek.

Přiřazené nastavení zůstane uloženo i po vypnutí systému PlayStation®4 / PlayStation®3.

※ Tlačítka L3, R3 a tlačítko touchpadu se nedají přemapovat při přemapování více tlačítek na jediné.

※ Tlačítko OPTIONS může být přemapováno na tlačítko TURBO, pokud již bylo jiné tlačítko přemapováno na tlačítko OPTIONS.

(○ tlačítko, × tlačítko, △ tlačítko, □ tlačítko, tlačítko L1, tlačítko L2, tlačítko L3, tlačítko R1, tlačítko R2, tlačítko R3, tlačítko touch padu, tlačítko SELECT (Pouze u systému PlayStation®3))

○ tlačítko	Tlačítko L1	Tlačítko R1	Tlačítko touch padu
× tlačítko	Tlačítko L2	Tlačítko R2	Tlačítko SELECT (pouze u systému PlayStation®3)
□ tlačítko	Tlačítko L3	Tlačítko R3	
△ tlačítko			

### 1. Nastavte přepínač módu přiřazení na pozici A-ON

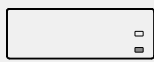

TURBO indikátor se rozsvítí.

### 2. Zmáčkněte tlačítko, které má být přemapováno. (Vyberte si mezi tlačítky L1, L2 a OPTIONS.)

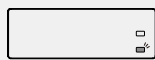

TURBO indikátor začne blikat.

### 3. Pro přemapování zmáčkněte až tři tlačítka najednou.

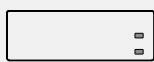

Indikátor přiřazení se rozsvítí.

TURBO indikátor se rozsvítí.

### 4. Pro přemapování zmáčkněte až tři tlačítka najednou.

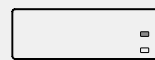

Indikátor přiřazení se rozsvítí.

TURBO indikátor zhasne.

Indikátor přiřazení se vypne, pokud je nastaveno základní nastavení.

● Jak vrátit všechna tlačítka do základního nastavení.

Po provedení prvního kroku stiskněte tlačítko PS.

● Jak vrátit zvolená tlačítka do základního nastavení.

Po provedení druhého kroku stiskněte jedno tlačítko a držte jej po dobu tří sekund.

● Jak vypnout funkcionalitu zvoleného tlačítka.

Po provedení druhého kroku stiskněte tlačítko TURBO a držte jej po dobu tří sekund.

※ Předchozí krok lze provést, i když bylo tlačítko OPTIONS přemapováno na tlačítko TURBO.

※ Funkce TURBO se nedá nastavit, pokud bylo přemapováno tlačítko OPTIONS (START).

※ Funkce TURBO se nedá nastavit, pokud je aktivní mód přiřazení (pouze u systému PlayStation®4).

# Obsah je uzamčen

**Dokončete, prosím, proces objednávky.**

**Následně budete mít přístup k celému dokumentu.**



**Proč je dokument uzamčen? Nahněvat Vás rozhodně nechceme. Jsou k tomu dva hlavní důvody:**

- 1) Vytvořit a udržovat obsáhlou databázi návodů stojí nejen spoustu úsilí a času, ale i finanční prostředky. Dělali byste to Vy zadarmo? Ne\*. Zakoupením této služby obdržíte úplný návod a podpoříte provoz a rozvoj našich stránek. Třeba se Vám to bude ještě někdy hodit.

*\*) Možná zpočátku ano. Ale vězte, že dotovat to dlouhodobě nelze. A rozhodně na tom nezbohatneme.*

- 2) Pak jsou tady „roboti“, kteří se přiživují na naší práci a „vysávají“ výsledky našeho úsilí pro svůj prospěch. Tímto krokem se jim to snažíme překazit.

A pokud nemáte zájem, respektujeme to. Urgujte svého prodejce. A když neuspějete, rádi Vás uvidíme!