



M-21 RD/ M-28 RD
Přenosné rádio s CD přehrávačem



Návod k použití

Přečtěte si pozorně tento návod před použitím přístroje.

POPIS OVLÁDACÍCH PRVKŮ

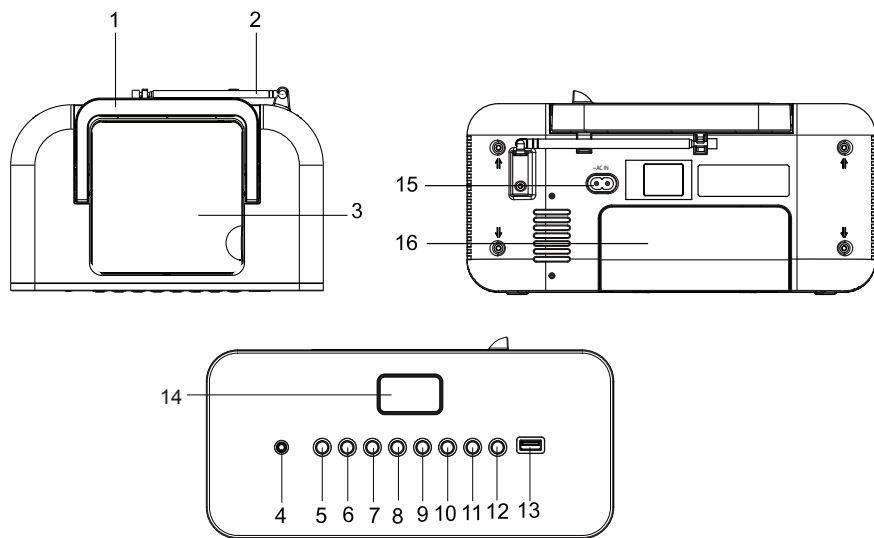

- | | |
|---|--|
| <ol style="list-style-type: none"> 1. Madlo k přenášení 2. Teleskopická anténa 3. Kryt prostoru pro CD 4. Konektor LINE IN 5. Tlačítko SOURCE 6. Tlačítko PROGRAM 7. : tlačítko přehrávání/pozastavení 8. Tlačítko (paměť/pozastavení | <ol style="list-style-type: none"> 9. Tlačítko přeskočení - / ladění - 10. Tlačítko přeskočení + / ladění + 11. Tlačítko snížení hlasitosti 12. Tlačítko zvýšení hlasitosti 13. USB port (pouze u M-28RD) 14. LCD displej 15. Konektor AC vstupu (~ AC IN) 16. Prostor pro baterie a AC přívodní kabel |
|---|--|

NAPÁJENÍ

Toto zařízení funguje s AC (230 V ~ 50 Hz) nebo DC9 V (UM-2 1.5 V x 6) napájením.

NAPÁJENÍ Z ELEKTRICKÉ SÍTĚ:

- Připojte AC přívodní kabel k síťové zásuvce v domácnosti a zapněte napájení. Ujistěte se, zda napětí v elektrické síti odpovídá hodnotám na výrobním štítku.
- Pokud zařízení nepoužíváte, odpojte zástrčku od síťové zásuvky.

NAPÁJENÍ Z BATERIÍ:

Otevřete prostor pro baterie na spodní straně a vložte 6 ks (rozměr C/ UM2) baterií (nedodávané), dbejte na správnou polaritu, pak zavřete kryt. K přepnutí napájení z elektrické sítě na baterie odpojte přívodní kabel od síťové zásuvky a pak od zařízení.

Baterie je nutné vyměnit, když:

Se sníží hlasitost nebo je zvuk během provozu zkreslený.

Poznámky o bateriích

- Nekombinujte různé typy baterií nebo staré baterie s novými.
- Baterie nikdy nenabíjejte, nevystavujte nadměrnému teplu ani je nerozebírejte.
- Baterie nevystavujte nadměrnému teplu jako je sluneční záření, oheň apod.
- Při likvidaci starých baterií dbejte na životní prostředí.

POZNÁMKA: abyste zabránili vytečení, baterie vždy vyjměte, pokud nebudete zařízení delší dobu používat.









AUDIO OVLADAČE

Stiskněte tlačítko SOURCE k zapnutí zařízení.

Když je zařízení zapnuté, stisknutím SOURCE zvolte různé zdroje: FM RADIO, MW RADIO, CD, USB, LINE IN (AUX IN). (Možnost: použití USB je dostupné pouze na M-28RD.)

POSLOUCHÁNÍ RÁDIA

MANUÁLNÍ HLEDÁNÍ



1. Stisknutím tlačítka  zvolte FM nebo MW pásmo.
 2. Zvolte požadovanou rozhlasovou stanici tlačítky  nebo .
 3. Hlasitost nastavte tlačítky  (snížení hlasitosti -) nebo  (zvýšení hlasitosti) na požadovanou úroveň.
- Poznámka: během manuálního hledání v FM režimu dvakrát stiskněte  nebo  pro +/- 0.1 krok, například, když je rozhlasová stanice na 100.2, pokud chcete přeskocit na 100.3, stiskněte dvakrát .

Zlepšení rozhlasového příjmu:

FM: roztáhněte FM anténu.

MW: otáčejte zařízením horizontálně pro optimální příjem.





AUTOMATICKÉ HLEDÁNÍ

Stiskněte a podržte  nebo  na přibližně 2 sekundy k spuštění vyhledávání ve zvoleném směru. Automatické vyhledávání vyhledá nejsilnější stanice. Stanice se slabým signálem můžete naladit manuálně.

Poznámka:

1. Během vyhledávání se zvuk automaticky ztlumí.
2. Pokud je zařízení v režimu rádia, LCD zobrazí AM. (na balení se MW používá namísto AM)



ULOŽENÍ STANIC POD PŘEDVOLBY

1. Zvolte rozhlasovou stanici buď manuálním nebo automatickým hledáním.
2. Stiskněte jednu tlačítko  ■, pak začne blikat číslo předvolby „P01“ na displej několik sekund.
3. Tlačítky  nebo  zvolte číslo předvolby.
4. Opětovným stisknutím  ■ uložte rozhlasovou stanici na požadovanou předvolbu.
5. Opakujte kroky 1-4 k uložení dalších stanic.



Poznámka:

Pokud uložíte rozhlasovou stanici na již obsazenou předvolbu, předem uložená stanice se automaticky vymaže.

Poslouchání předvoleb stanic

Stisknutím tlačítka   zvolte předvolbu stanice.

POSLOUCHÁNÍ DISKU

1. Stisknutím tlačítka  zapněte zařízení.
2. Otevřete prostor pro CD.
3. Vložte CD potíštěnou stranou do prostoru pro CD a zavřete kryt CD.
4. Stisknutím tlačítka  zvolte funkci CD.
5. Po několika sekundách se zobrazí celkový počet skladeb a ikona „CD“ na displeji.



K:

Zastavení přehrávání	■
Pozastavení přehrávání	▶
Pokračování po pozastavení	▶
Vyhledávání vpřed a vzad	podržte ◀◀/▶▶
Přeskočení skladeb	◀◀/▶▶

ZÁVADA DISKU



Poznámka: pokud je disk znečištěný, poškozený nebo nečitelný, nebo pokud vložíte disk nesprávně, na displeji se zobrazí „NO“. Pokud se tak stane, vyčistěte disk, vložte disk správně nebo zkuste jiný disk.

OPAKOVANÉ PŘEHŘÁVÁNÍ

Opakovaným stisknutím tlačítka   zvolte z: Repeat 1 (opakování 1), REPEAT ALL (opakování všech), REPEAT FOLDER (opakování adresáře).

(Možnost: Opakování adresáře je dostupné jen pro M-28RD.)

Zrušení opakovaného přehrávání

Opakovaně stiskněte tlačítko  , dokud nezmizí indikátor opakování. Funkce opakovaného přehrávání se zruší také po otevření krytu CD nebo vypnutí zařízení.

Obsah je uzamčen

Dokončete, prosím, proces objednávky.

Následně budete mít přístup k celému dokumentu.



Proč je dokument uzamčen? Nahněvat Vás rozhodně nechceme. Jsou k tomu dva hlavní důvody:

- 1) Vytvořit a udržovat obsáhlou databázi návodů stojí nejen spoustu úsilí a času, ale i finanční prostředky. Dělali byste to Vy zadarmo? Ne*. Zakoupením této služby obdržíte úplný návod a podpoříte provoz a rozvoj našich stránek. Třeba se Vám to bude ještě někdy hodit.

**) Možná zpočátku ano. Ale vězte, že dotovat to dlouhodobě nelze. A rozhodně na tom nezbohatneme.*

- 2) Pak jsou tady „roboti“, kteří se přiživují na naší práci a „vysávají“ výsledky našeho úsilí pro svůj prospěch. Tímto krokem se jim to snažíme překazit.

A pokud nemáte zájem, respektujeme to. Urgujte svého prodejce. A když neuspějete, rádi Vás uvidíme!