

Prosím, před uvedením do provozu si pečlivě přečtěte návod k obsluze a přiložené bezpečnostní pokyny. Dále doporučujeme, abyste si návod k použití uschovali pro případ, že byste si později chtěli znovu připomenout funkce výrobku.

V rámci neustálého dalšího vývoje výrobku si vyhrazujeme právo provádět technické změny za účelem vylepšení. U tohoto dokumentu se jedná o originální návod k obsluze.

Popis přístroje/objem dodávky (obr. 1; 2)

Přístroj vyjměte z přepravního obalu a zkontrolujte úplnost a existenci těchto dílů:

1.	Válec	6.	Šroub 2x
2.	Čistící lišta	7.	Kryt 1x
3.	Spodní sloupek	8.	Matice M5 samojistící 2x
4.	Posuvné madlo	9.	Šroub s křížovou drážkou M5 2x
5.	Křídlová matice		

Pokud díly v dodávce chybí nebo jsou poškozené, obraťte se prosím na svého prodejce.

Technické údaje:

Ø válce: 315 mm

Pracovní šířka: 570 mm

Obsah válce: 38 l

Hmotnost (bez náplně): 11 kg

Hmotnost (s náplní): 49 kg

Rozměry (DxŠxV): 670 mm

Montáž (viz. obrázky 3; 4; 5)

K montáži travního válce potřebujete vidlicový klíč SW 8, SW 13, SW 14 a křížový šroubovák velikosti 2. Při montáži postupujte podle obrázků. Po kompletní montáži naplňte válec pískem. Obsah činí cca 38 l.

1

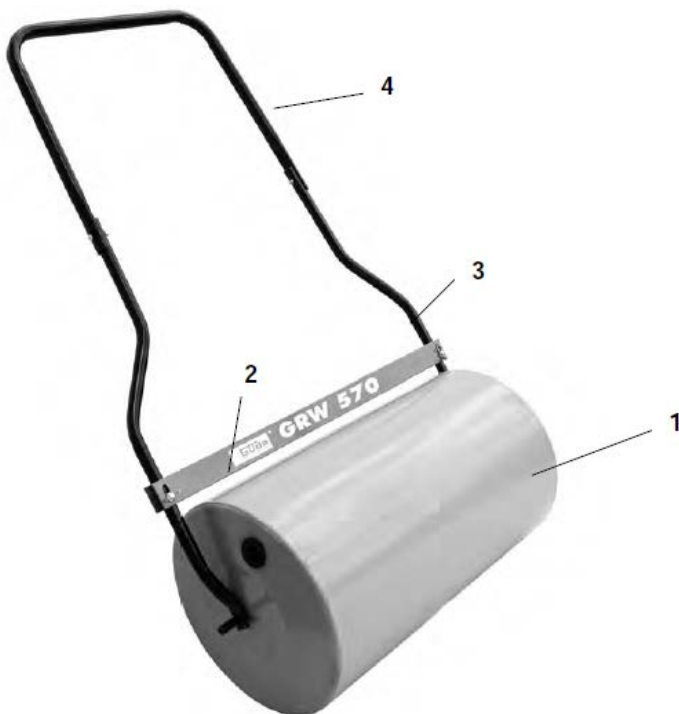

2



3

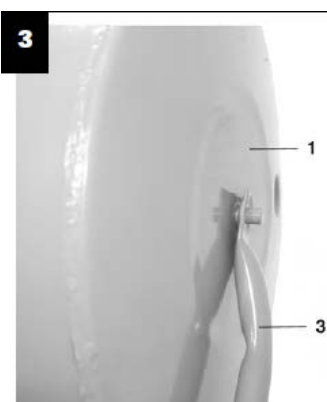

4



5



Bezpečnost produktu:

	
Produkt odpovídá příslušným normám EU	



Ochrana životního prostředí:

	
Odpad zlikvidujte odborně tak, abyste neškodili životnímu prostředí.	Obalový materiál z lepenky lze odevzdat za účelem recyklace do sběrný.



Zakazy:

	
Nesmí se dostat do rukou dětí	





Obal:

	
Chraňte před vlhkem	Obal musí směřovat nahoru
	
Interseroh-Recycling	



VÝSTRAHA:

	
Udržujte dostatečný bezpečnostní odstup.	Výstraha před poraněním rukou

Technické údaje:

	
Ø válce	Pracovní sířka:
	
Obsah válce:	Hmotnost

Příkazy:

	
Nedotýkejte se těchto součástí, abyste zabránili popáleninám. Předem se pečlivě seznamte s používáním přístroje.	Používejte bezpečnostní obuv

Obsluha

Válec táhněte v pravidelných pruzích přes válcovanou zeminu. Čisticí lištu (obr.1/2) nastavte tak, aby na válci ulpávalo co nejméně zeminy. Válčujte jen suchou zeminu.

Použití v souladu s určením

Travní a zahradní válec k válcování ploch a čerstvě zasetého osiva (např. travní semena, ale i sazenice v záhonu), aby bylo semeno důkladně zatlačeno do půdy. Válec lze rovněž použít po kypření nebo hnojení trávníku. Každé jiné použití je považováno za použití v rozporu s určením. Za následné škody a úrazy výrobce neručí. Dbejte prosím na to, že naše přístroje nejsou v souladu s určením zkonstruovány pro průmyslové použití.

Záruka

Záruka se vztahuje výlučně na vady materiálu nebo výrobní vady. Při uplatňování reklamace v záruční době přiložte originální doklad o koupi s datem koupě. Ze záruky je vyloučeno neodborné použití jako např. přetížení přístroje, násilné použití, poškození cizí osobou nebo cizím předmětem. Nedodržení návodu k použití a návodu k montáži a normální opotřebení je rovněž vyloučeno ze záruky.

Chování v případě nouze

Zaveďte úrazu odpovídající potřebnou první pomoc a vyzvěte co možná nejrychleji kvalifikovanou lékařskou pomoc. Chraňte zraněného před dalšími úrazy a uklidněte jej.

Kvůli případné nehodě musí být na pracovišti vždy po ruce lékárníčka první pomoci dle DIN 13164. Materiál, který si z lékárníčky vezmete, je třeba ihned doplnit.

Pokud požadujete pomoc, uveďte tyto údaje:

1. Místo nehody
2. Druh nehody
3. Počet zraněných
4. Druh zranění

Likvidace

Pokyny pro likvidaci vyplývají z piktogramů umístěných na přístroji resp. obalu. Popis jednotlivých významů najdete v kapitole „Označení“.

Likvidace přepravního obalu

Obal chrání přístroj před poškozením při přepravě. Obalové materiály jsou zvoleny zpravidla podle jejich šetrnosti vůči životnímu prostředí a způsobu likvidace a lze je proto recyklovat. Vrácení obalu do oběhu materiálu šetří suroviny a snižuje náklady na likvidaci odpadů. Části obalu (např. fólie, styropor®) mohou být nebezpečné pro děti. **Existuje riziko udušení!** Části obalu uschovejte mimo dosah dětí, a co nejrychleji zlikvidujte.

Požadavky na obsluhu

Obsluha si musí před použitím přístroje pozorně přečíst návod k obsluze.

Kvalifikace

Kromě podrobného poučení odborníkem není pro používání přístroje nutná žádná speciální kvalifikace.

Minimální věk

Na přístroji smí pracovat jen osoby, jež dosáhly 18 let. Výjimku představuje využití mladistvých, pokud se toto děje během profesního vzdělávání za účelem dosažení dovednosti pod dohledem školitele.

Školení

Používání přístroje vyžaduje pouze odpovídající poučení odborníkem resp. návodem k obsluze. Speciální školení není nutné.

Záruka:

Záruka je 24 měsíců od data nákupu a nevztahuje se na mechanické poškození ani poškození způsobené nesprávným používáním.

Prosím, prečítajte si pred uvedením do prevádzky pozorne návod na obsluhu a priložené bezpečnostné pokyny. Ďalej odporúčame, aby ste si návod na použitie uschovali pre prípad, že by ste si neskôr chceli znovu pripomenúť funkcie výrobku.

V rámci neustáleho ďalšieho vývoja výrobku si vyhradujeme právo vykonávať technické zmeny s cieľom vylepšenia. Pri tomto dokumente ide o originálny návod na obsluhu.

Popis prístroja/objem dodávky (obr. 1; 2)

Prístroj vyberte z prepravného obalu a skontrolujte úplnosť a existenciu týchto dielov:

1.	Valec	6.	Skrutka 2x
2.	Čistiaca lišta	7.	Kryt 1x
3.	Spodný stĺpik	8.	Matica M5 samoistiaca 2x
4.	Posuvné držadlo	9.	Skrutka s krížovou drážkou M5 2x
5.	Krídlová matica		

Ak diely v dodávke chýbajú alebo sú poškodené, obráťte sa, prosím, na svojho predajcu.

Technické údaje:

Ø valca: 315 mm

Pracovná šírka: 570 mm

Obsah valca: 38 l

Hmotnosť (bez náplne): 11 kg

Hmotnosť (s náplňou): 49 kg

Rozmery (D × Š × V): 670 mm

Montáž (viz. obrázky 3; 4; 5)

Na montáž trávneho valca potrebujete vidlicový kľúč SW 8, SW 13, SW 14 a krížový skrutkovač veľkosti 2. Pri montáži postupujte podľa obrázkov. Po kompletnej montáži naplňte valec pieskom. Obsah je cca 38 l.

1

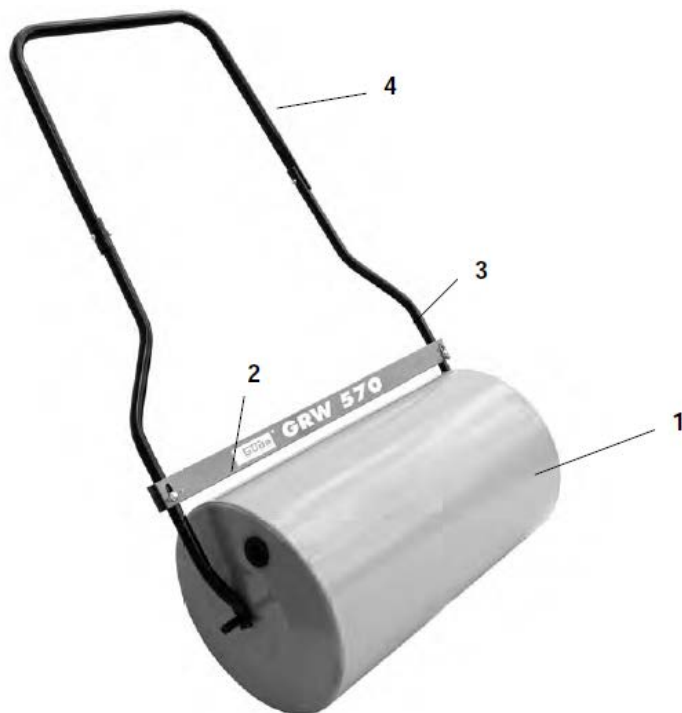

2



3

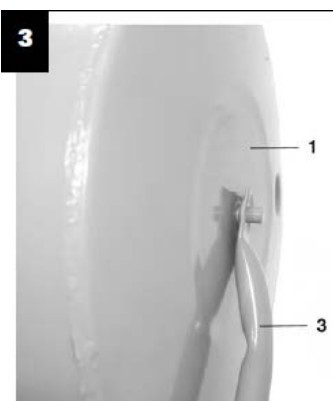

4

5

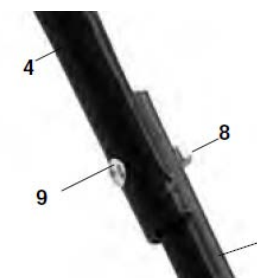

Obsah je uzamčen

Dokončete, prosím, proces objednávky.

Následně budete mít přístup k celému dokumentu.



Proč je dokument uzamčen? Nahněvat Vás rozhodně nechceme. Jsou k tomu dva hlavní důvody:

- 1) Vytvořit a udržovat obsáhlou databázi návodů stojí nejen spoustu úsilí a času, ale i finanční prostředky. Dělali byste to Vy zadarmo? Ne*. Zakoupením této služby obdržíte úplný návod a podpoříte provoz a rozvoj našich stránek. Třeba se Vám to bude ještě někdy hodit.

**) Možná zpočátku ano. Ale vězte, že dotovat to dlouhodobě nelze. A rozhodně na tom nezbohatneme.*

- 2) Pak jsou tady „roboti“, kteří se přiživují na naší práci a „vysávají“ výsledky našeho úsilí pro svůj prospěch. Tímto krokem se jim to snažíme překazit.

A pokud nemáte zájem, respektujeme to. Urgujte svého prodejce. A když neuspějete, rádi Vás uvidíme!