



Istruzioni per l'uso  
Operating instructions  
Mode d'emploi  
Bedienungsanleitung  
Instrucciones de uso  
Instruções para o uso

Οδηγίες χρήσης  
Návod k použití  
Návod na používanie  
Használati utasítás  
Инструкции по  
применению

# TAGLIACAPELLI

IT	TAGLIACAPELLI	pagina	1
EN	HAIR CLIPPER	page	16
FR	TONDEUSE	page	30
DE	HAARSCHNEIDER	Seite	44
ES	CORTAPELOS	página	58
PT	MÁQUINA DE CORTAR CABELO	página	72
EL	ΚΟΥΡΕΥΤΙΚΗ ΜΗΧΑΝΗ	σελίδα	86
CS	ZASTŘIHÁVAČ VLASŮ	strana	100
SK	ZASTRIHÁVAČ VLASOV	strana	114
HU	HAJVÁGÓ	oldal	129
RU	МАШИНКА ДЛЯ СТРИЖКИ ВОЛОС	страница	144

TYPE P4901

# IMETEC

# IMETEC

[www.imetec.com](http://www.imetec.com)







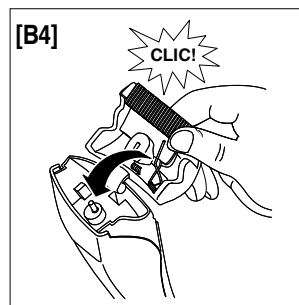
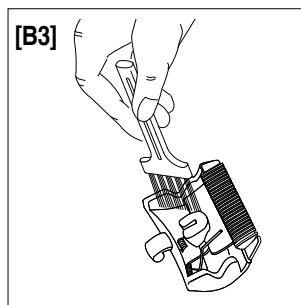
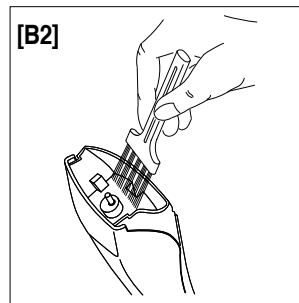
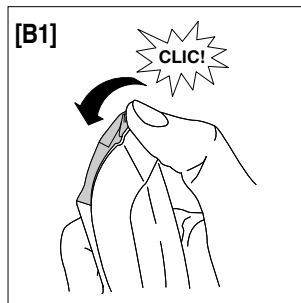
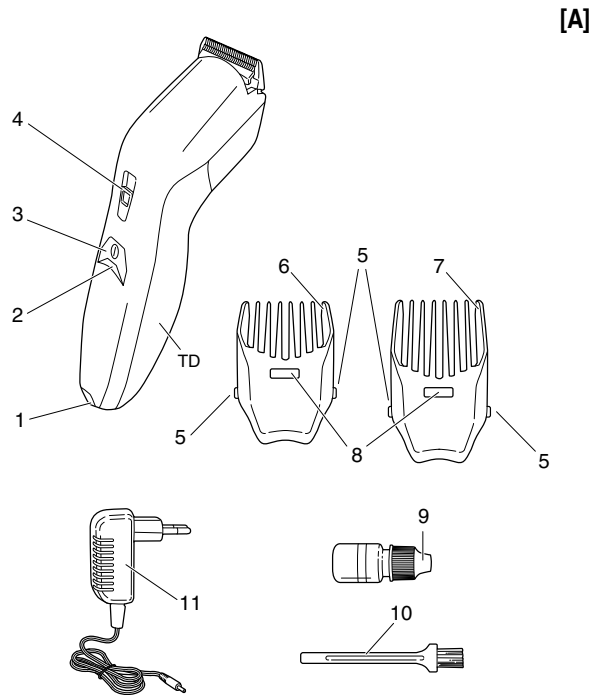



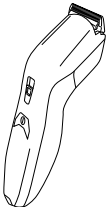

Tenacta Group S.p.A. Via Piemonte 5/11  
24052 Azzano S. Paolo (BG) ITALY

M1002994  
101117





**DATI TECNICI / TECHNICAL DATA / DONNÉES TECHNIQUES /  
 TECHNISCHE DATEN / DATOS TÉCNICOS / DADOS TÉCNICOS /  
 ΤΕΧΝΙΚΑ ΣΤΟΙΧΕΙΑ / TECHNICKÉ ÚDAJE / TECHNICKÉ ÚDAJE /  
 MŰSZAKI ADATOK / ТЕХНИЧЕСКИЕ ДАННЫЕ**

	<p><b>IMETEC</b> TYPE P4901                  IN: 5 V <math>\text{---}</math> 1000 mA                  TENACTA GROUP S.p.A.                  VIA PIEMONTE 5                  IT - 24052 AZZANO S. P.                  ⓓⓂⓂ MODEL: ZD5C050100EUE</p> <p><b>EAC</b>  Ni-MH  <b>CE</b> </p>
	<p><b>E-TEK Electronics Manufactory Ltd.</b>                  TYPE:ZD5C050100EUE                  INPUT:100-240V <math>\sim</math>                   50/60Hz 0.2A                  OUTPUT:5.0V <math>\text{---}</math> 1000mA</p> <p>  <small>geprüfte Sicherheit</small></p> <p> <b>CE</b>   IP20   </p>

# Obsah je uzamčen

**Dokončete, prosím, proces objednávky.  
Následně budete mít přístup k celému dokumentu.**



**Proč je dokument uzamčen? Nahněvat Vás rozhodně nechceme. Jsou k tomu dva hlavní důvody:**

1) Vytvořit a udržovat obsáhlou databázi návodů stojí nejen spoustu úsilí a času, ale i finanční prostředky. Dělali byste to Vy zadarmo? Ne\*. Zakoupením této služby obdržíte úplný návod a podpoříte provoz a rozvoj našich stránek. Třeba se Vám to bude ještě někdy hodit.

*\*) Možná zpočátku ano. Ale vězte, že dotovat to dlouhodobě nelze. A rozhodně na tom nezbohatneme.*

2) Pak jsou tady „roboti“, kteří se přiživují na naší práci a „vysávají“ výsledky našeho úsilí pro svůj prospěch. Tímto krokem se jim to snažíme překazit.

A pokud nemáte zájem, respektujeme to. Urgujte svého prodejce. A když neuspějete, rádi Vás uvidíme!