



Istruzioni per l'uso
Operating instructions
Mode d'emploi
Bedienungsanleitung
Instrucciones de uso
Instruções para o uso

Οδηγίες χρήσης
Návod k použití
Návod na používanie
Használati utasítás
Инструкции по
применению

REGOLABARBA

GK818
GK808

IT	REGOLABARBA	pagina	1
EN	BEARD TRIMMER	page	16
FR	RASOIR	page	31
DE	BARTSCHNEIDER	Seite	46
ES	RECORTADORA DE BARBA	página	61
PT	APARADOR DE BARBA	página	76
EL	ΤΡΙΜΕΡ ΓΕΝΕΙΑΔΑΣ	σελίδα	91
CS	HOLICÍ STROJEK	strana	106
SK	HOLIACI STROJČEK	strana	121
HU	SZAKÁLLVÁGÓ	oldal	136
RU	МАШИНКА ДЛЯ ПОДРАВНИВАНИЯ БОРОДЫ	страница	151

IMETEC

www.imetec.com

Tenacta Group S.p.A. Via Piemonte 5/11
24052 Azzano S. Paolo (BG) ITALY

M1002897
101117

TYPE P5101







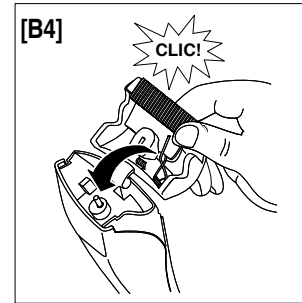
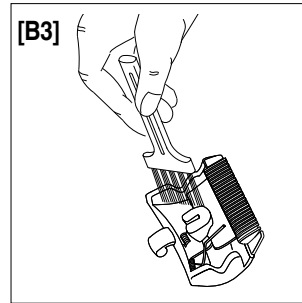
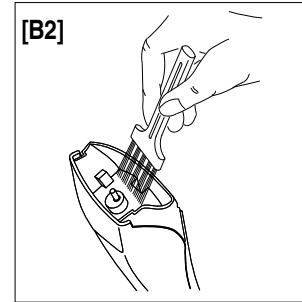
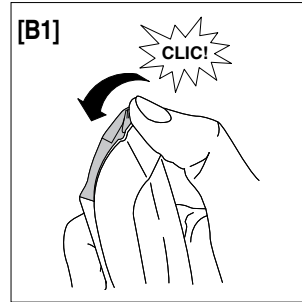
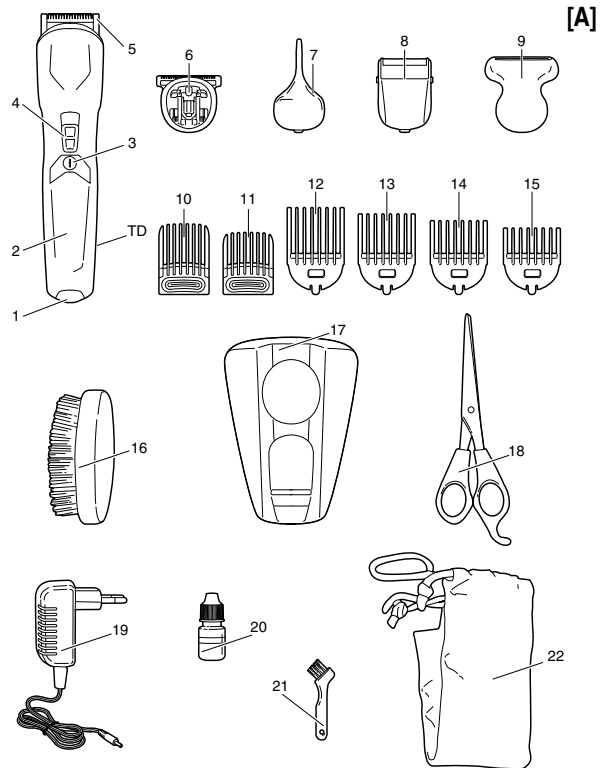

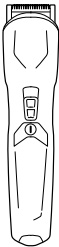

IMETEC

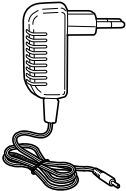

GUIDA ILLUSTRATIVA / ILLUSTRATIVE GUIDE / GUIDE ILLUSTRÉ /
GUIDE ILLUSTRÉ / BEBILDERTER LEITFADEN / GUÍA ILLUSTRATIVA
/ GUIA ILUSTRADO / ΕΠΕΞΗΓΗΜΑΤΙΚΟΣ ΟΔΗΓΟΣ / ILLUSTRACŃÍ
PRŮVODCE / ILLUSTRACŃY SPRIEVODCA / ΚÉΡΕΣ ÚTMUTATÓ /
ИЛЛЮСТРИРОВАННАЯ ПАМЯТКА



**DATI TECNICI / TECHNICAL DATA / DONNÉES TECHNIQUES /
 TECHNISCHE DATEN / DATOS TÉCNICOS / DADOS TÉCNICOS /
 ΤΕΧΝΙΚΑ ΣΤΟΙΧΕΙΑ / TECHNICKÉ ÚDAJE / TECHNICKÉ ÚDAJE /
 MŰSZAKI ADATOK / ТЕХНИЧЕСКИЕ ДАННЫЕ**

	<p>IMETEC TYPE P5101 IN: 5V \equiv 1000mA TENACTA GROUP S.p.A. VIA PIEMONTE 5 IT - 24052 AZZANO S. P. ☎ □ ◻ MODEL: ZD5C050100EUE</p> <p>ERC  NI-MH CE </p>
	<p>E-TEK Electronics Manufactory Ltd. TYPE: ZD5C050100EUE INPUT: 100-240V ~    50/60Hz 0.2A OUTPUT: 5.0V \equiv 1000mA</p> <p> CE   IP20  </p>

Obsah je uzamčen

Dokončete, prosím, proces objednávky.

Následně budete mít přístup k celému dokumentu.



Proč je dokument uzamčen? Nahněvat Vás rozhodně nechceme. Jsou k tomu dva hlavní důvody:

- 1) Vytvořit a udržovat obsáhlou databázi návodů stojí nejen spoustu úsilí a času, ale i finanční prostředky. Dělali byste to Vy zadarmo? Ne*. Zakoupením této služby obdržíte úplný návod a podpoříte provoz a rozvoj našich stránek. Třeba se Vám to bude ještě někdy hodit.

**) Možná zpočátku ano. Ale vězte, že dotovat to dlouhodobě nelze. A rozhodně na tom nezbohatneme.*

- 2) Pak jsou tady „roboti“, kteří se přiživují na naší práci a „vysávají“ výsledky našeho úsilí pro svůj prospěch. Tímto krokem se jim to snažíme překazit.

A pokud nemáte zájem, respektujeme to. Urgujte svého prodejce. A když neuspějete, rádi Vás uvidíme!