

NĚKOLIK SLOV K VLHKOSTI

Vzduch vždy obsahuje určité množství vody ve formě páry; to určuje míru vlhkosti prostředí.

Schopnost vzduchu zachytit vodní vlhkost se zvyšuje se vzrůstající teplotou. To proto v našich domech při poklesu teploty vzduch ztrácí vodní páru, která je v něm obsažena a ta se přeměňuje na kondenzát, který se objevuje na všech chladných plochách, jako jsou okna nebo stěny apod.

Odvlhčovač je elektrický spotřebič, který ze vzduchu odstraňuje vodu a zabraňuje tak škodám, které by způsobila. Odborníci stanovili, že ideální podmínky pro naše zdraví a pro pobyt v místnosti je mezi 40% a 60% relativní vlhko-

sti. V případě velmi nízkých teplot vám doporučujeme zajistit alespoň minimální vytápění místnosti. Tím se výrazně zvýší odvlhčovací schopnost spotřebiče.

Pouze tak se může kondenzát na oknech a dalších plochách vypařit do vzduchu a pak být zachycen v odvlhčovači. Vzduch vypouštěný z odvlhčovače je obvykle vyšší, než je teplota v místnosti.

POPIS/PŘÍSLUŠENSTVÍ

1. Ovládací panel
2. Ukazatel hladiny vody
3. Nádrž na zachytávání kondenzátu
4. Zvedací rukojeť
5. Mřížka pro nasávání vzduchu
6. Vzduchový filtr
7. Mřížka pro vypouštění vzduchu
8. Hadice pro vypouštění kondenzátu k zasunutí do zadní části spotřebiče
9. Hadice pro vypouštění kondenzátu z čerpadla k zasunutí do přední části spotřebiče
10. Konektor pro čerpadlo (nejdříve sejměte uzávěr)
11. Kolečka

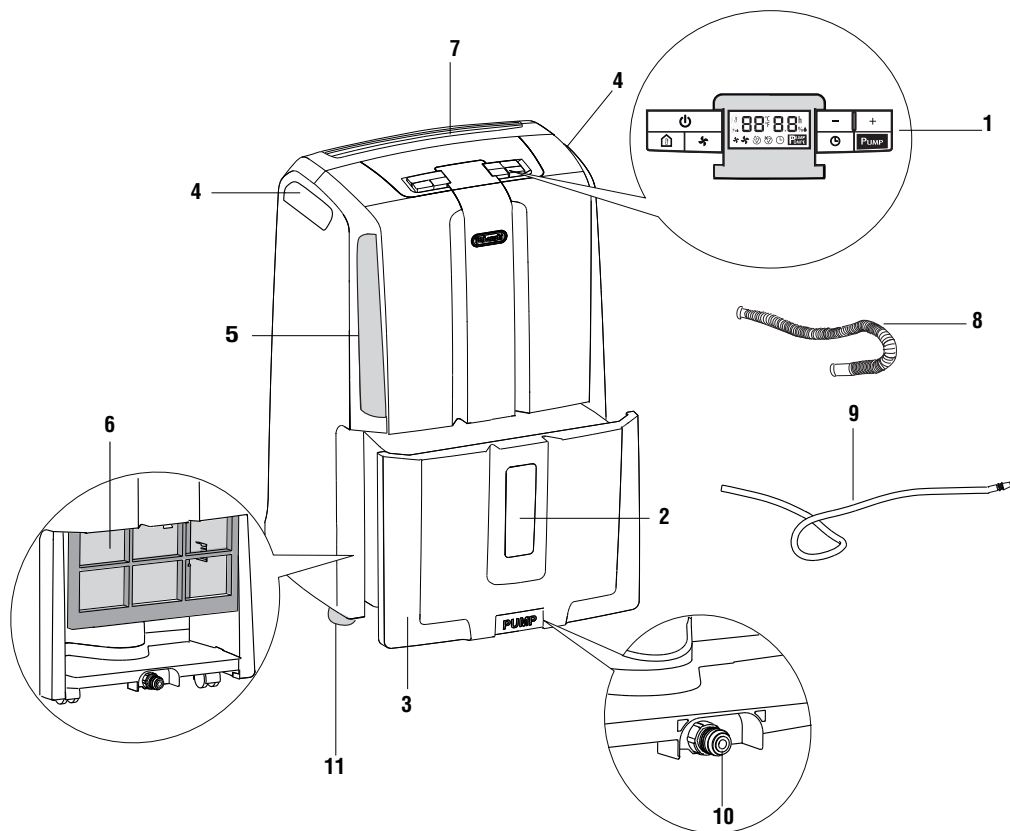

INSTALACE

Umístěte přístroj do místnosti, kterou chcete zbavit vlhkosti. Je důležité před odvlhčovačem ponechat prostor alespoň 50 cm, abyste nezakryli výfuk vzduchu. Abyste umožnili větrání, doporučuje se za přístrojem ponechat alespoň 5-10 cm. Kondenzát je možné vypustit třemi způsoby:

A) Vypuštění do nádrže

Zkondenzovanou vodu je možno zachytit přímo v nádrži. Nádrž lze lehce vyjmout (Obr. 1). Po naplnění nádrže ji vyjměte a vylijte do umývadla nebo vany. Po dokončení je třeba nádrž správně vrátit zpět na její místo.

POZNÁMKA: Nádrž je nutno správně zasunout. Pokud uslyšíte přerušovaný zvukový signál (pípání), znamená to, že je nádrž umístěna nesprávně.

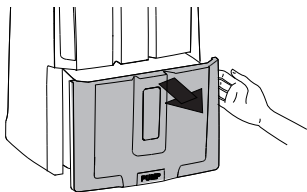

Obr. 1

B) Nepřetržitě odpouštění do vnějšího prostředí

Pokud potřebujete nechat přístroj pracovat po dlouhou dobu bez možnosti pravidelně vypouštět nádrž, doporučujeme používat systém nepřetržitého vypouštění.

- 1) Odšroubujte ochranný uzávěr 1 jeho otočením doleva a sejměte z ústí gumovou zátku 2 (obr. 2).

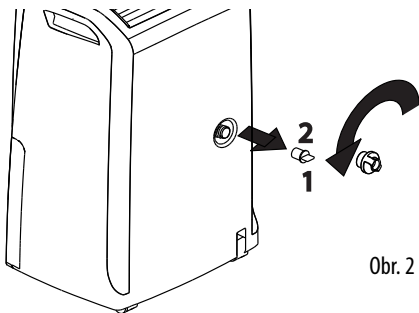

Obr. 2

- 2) Vsuňte ochranný uzávěr 1 do hadice pro vypouštění kondenzátu (8) až nadoraz (obr. 3), potom zcela zašroubujte ochranný uzávěr na ústí (obr. 4).

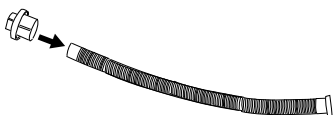

Obr. 3

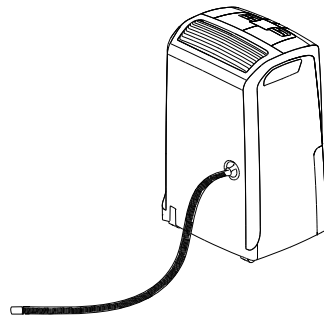

Obr. 4

- 3) Dejte pozor, aby hadice nikdy nepřesáhla výšku ústí (obr. 5). V opačném případě voda zůstane v nádrži; zkontrolujte také, zda není hadice překroucená.

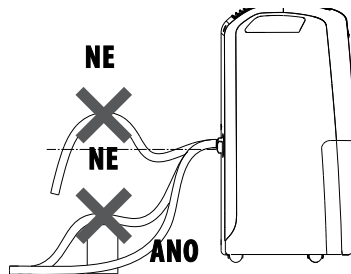

Obr. 5

i **Poznámka:** Gumovou zátku uchovejte pro případné příští ucpání ústí pro případ, že nepřetržité vypouštění nebude potřeba.

C) Nepřetržitě vypouštění pomocí čerpadla (pouze u některých modelů)

Exkluzivní systém nepřetržitého vypouštění kondenzátu umožňuje použít hadici (9), kterou je možné vypustit kondenzát až do výšky 4 m.

Pro vypouštění vody pomocí čerpadla připojte dodanou hadici (9) k nátrubku na dně spotřebiče (obr. 6). Zvolte funkci vysušování a stiskněte tlačítko čerpadla.

Poznámka: Pokud chybí vypouštěcí hadice a čerpadlo je aktivováno, bude blikat nápis PUMP. Problém odstraníte následujícím způsobem:

- Hadici správně nasadíte;
- Vytáhněte a zasuněte vidlici zpět do síťové zásuvky.

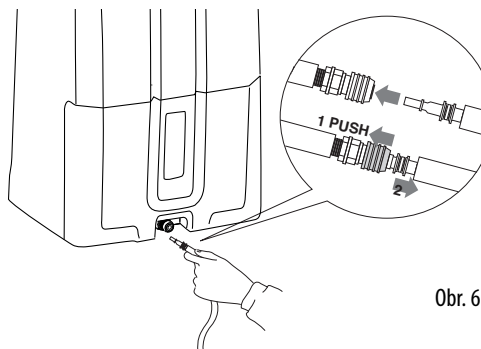

Obr. 6

OVLÁDACÍ PANEĽ

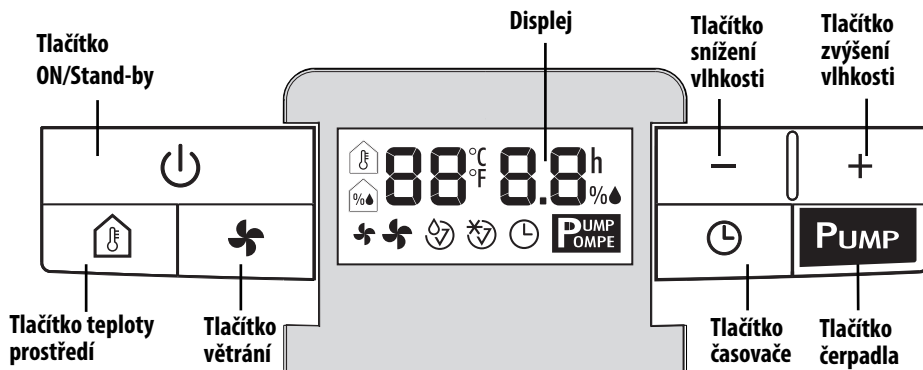

Popis ovládacího panelu

Tlačítko „ON/Stand-by“

Umoŕňuje zapnout/vypnout pŕístroj.

Tlačítko vĕtrání

Umoŕňuje zvolit rychlost otáĕení ventilátoru (MIN/MAX).

Tlačítko teploměru

Umoŕňuje doĕasnĕ zobrazit teplotu namĕřenou v prostředí, kde je pŕístroj umístĕn.

Pokud toto tlačítko stisknĕte jednou, displej zobrazí teplotu ve stupních Fahrenheita °F.

Pokud toto tlačítko stisknĕte dvakrát, displej zobrazí teplotu ve stupních Celsia °C.

Po nĕkolika sekundách se displej vrátí k zobrazení hladiny vlhkosti zjištĕné v prostředí.

Poznámka: provedená a zobrazená mĕření je nutno považovat za orientaĕní.

Tlačítka pro zvýšení/snížení — +

Umoŕňují nastavit požadované procento vlhkosti v prostředí jeho zvýšením nebo snížením v pĕtiprocentních krocích. Pomocí tĕchto tlačítek je moŕné rovnĕž nastavit ĕasovaĕ. Od 0 -10 se ĕas bude mĕnit po 30 minutách a od 10-24 se ĕas bude mĕnit po 1 hodinĕ.

Tlačítko ĕrpadla

(pouze u nĕkterých modelů)

PUMP

Kdyŕ je stisknuto tlačítko ĕrpadla, rozsvítí se nápis „PUMP“.

Pokud nápis „PUMP“ bliká, znamená to, ŕe ĕrpadlo nepracuje správnĕ.

Displej

Tlačítko snížení vlhkosti

Tlačítko zvýšení vlhkosti

Tlačítko ĕasovaĕ

Tlačítko ĕrpadla

Tlačítko ĕasovaĕ

Umoŕňuje nastavit funkci ĕasovaĕ, pomocí něhoŕ je moŕné opozdit vypnutí nebo zapnutí spotŕebiĕe.

Displej

Význam znaĕek, zkratek nebo symbolů, které se mohou objevit na displeji:

-- -- Udává, ŕe pŕístroj je v pohotovostním režimu Stand-by.

Alarm nádrŕe

Pokud tento symbol bliká, znamená to, ŕe pŕístroj vydává zvukový signál, který udává, ŕe nádrŕ je plná, chybí, nebo je špatnĕ umístĕna. Tento alarm bude pokračovat aŕ do správného umístĕní nádrŕe.

Alarm odmrazení

Pŕi teplotĕ okolí pod 15°C spotŕebiĕ ĕasto provádí odmrazovací cykly. Bĕhem odmrazování se tento symbol rozsvítí a zůstane svítit aŕ do dokonĕení procesu odmrazování. Kromĕ toho se rozsvítí, kdyŕ pŕístroj nepracuje pŕibližnĕ 3 minuty od restartu.

Obsah je uzamčen

Dokončete, prosím, proces objednávky.

Následně budete mít přístup k celému dokumentu.



Proč je dokument uzamčen? Nahněvat Vás rozhodně nechceme. Jsou k tomu dva hlavní důvody:

- 1) Vytvořit a udržovat obsáhlou databázi návodů stojí nejen spoustu úsilí a času, ale i finanční prostředky. Dělali byste to Vy zadarmo? Ne*. Zakoupením této služby obdržíte úplný návod a podpoříte provoz a rozvoj našich stránek. Třeba se Vám to bude ještě někdy hodit.

**) Možná zpočátku ano. Ale vězte, že dotovat to dlouhodobě nelze. A rozhodně na tom nezbohatneme.*

- 2) Pak jsou tady „roboti“, kteří se přiživují na naší práci a „vysávají“ výsledky našeho úsilí pro svůj prospěch. Tímto krokem se jim to snažíme překazit.

A pokud nemáte zájem, respektujeme to. Urgujte svého prodejce. A když neuspějete, rádi Vás uvidíme!