

soundcore

ANKER_SC_FLARE++_CZ

Soundcore Flare+



Návod k použití

Bezpečnostní pokyny

1. Zařízení neupustěte na zem.
2. Zařízení nerozmontovávejte.
3. Soundcore Flare+ může být ponořen do vody až na 30 minut do maximální hloubky 1 metr.
4. Vyhněte se extrémním teplotám.
5. Toto zařízení nepoužívejte ve venkovním prostředí během bouřek.
6. Použijte původní nebo certifikované kabely.
7. K čištění nepoužívejte žádný abrazivní čistič ani olej.

BALENÍ OBSAHUJE

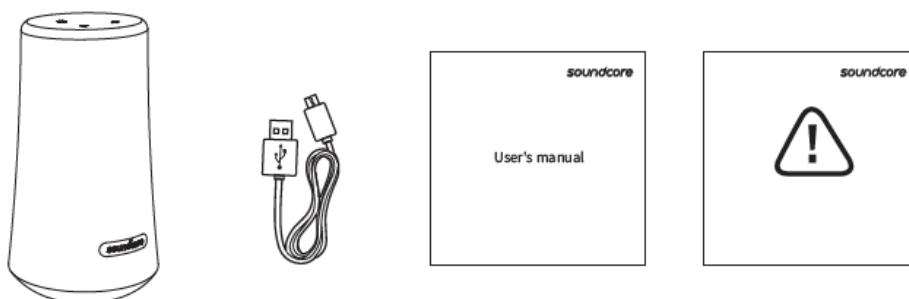

POPIS

1. Tlačítka Volume pro nastavení hlasitosti
2. Tlačítka Bass Up
3. Multifunkční tlačítka
4. Tlačítka pro světelné efekty
5. Tlačítka Bluetooth
6. Tlačítka napájení
7. USB port
8. Mikro USB port
8. 3,5mm audio vstup

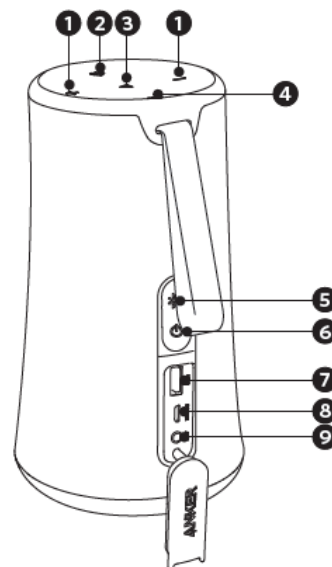

Používání reproduktoru

1. Zapínání / vypínání

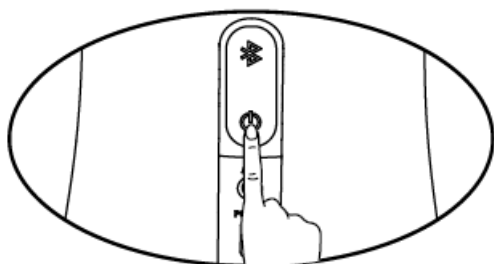

X1 On

2" Off

a) Režim Bluetooth

Blikající bílá

- Režim párování Bluetooth

Svítlící bílá

Připojeno k zařízení

Stisk tlačítka Bluetooth na 3 s

- Vstup do režimu párování True Wireless Stereo / Odpojení režimu True Wireless Stereo

Dvakrát blikající bílá

- Režim párování True Wireless Stereo







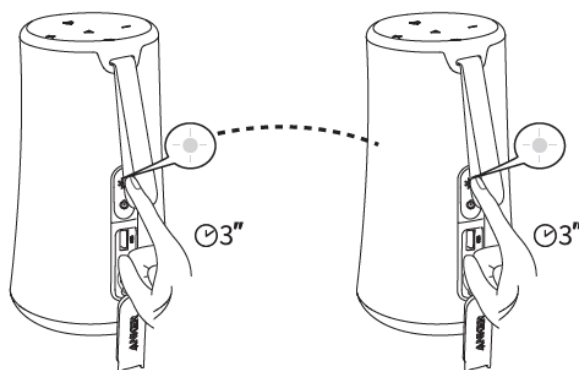
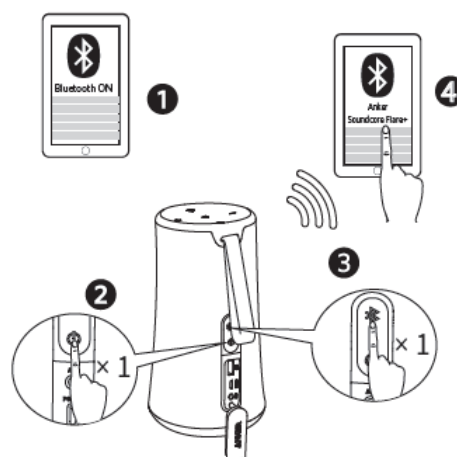

Svítlící bílá

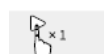
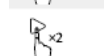
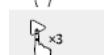
Zapojeno k True Wireless Stereo

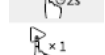
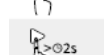
Pozn.: Po připojení bude statusový indikátor svítit bíle na 5 sekund.

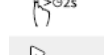

S technologií True Wireless Stereo můžete spárovat svůj Soundcore Flare+ s jiným Bluetooth reproduktorem (Soundcore Flare+) pro nalezení co nejlepších zvukových efektů s odděleným levým a pravým zvukovým kanálem na obou reproduktorech.

-  x1 Přehrávání / Pauza
-  x2 Přehrávání následující skladby
-  x3 Přehrávání předchozí skladby
-  1 Stisknutím zapínáte nebo vypínáte funkci Bass Up
-  2s Stiskněte a přidržte na 2 sekundy pro rezetování EQ nastaveních
-  x1 Vzít hovor / Zavěsit hovor
-  >02s Odmítnutí hovoru / Přepínání mezi přidrženým hovorem a aktivním hovorem
-  >02s Ukončení aktuálního hovoru a zodpovězení příchozího hovoru / Ukončení aktuálního hovoru a přepnutí na přidržený hovor
-  >02s Přepínání audio zdroje mezi režimem Speaker a Phone
-  <02s Přidržení aktuálního hovoru a přijmutí příchozího hovoru
-  >02s Aktivace Siri / jiného softwaru pro ovládání hlasu
-  Hlasitost nahoru / dolů

Obsah je uzamčen

Dokončete, prosím, proces objednávky.

Následně budete mít přístup k celému dokumentu.



Proč je dokument uzamčen? Nahněvat Vás rozhodně nechceme. Jsou k tomu dva hlavní důvody:

- 1) Vytvořit a udržovat obsáhlou databázi návodů stojí nejen spoustu úsilí a času, ale i finanční prostředky. Dělali byste to Vy zadarmo? Ne*. Zakoupením této služby obdržíte úplný návod a podpoříte provoz a rozvoj našich stránek. Třeba se Vám to bude ještě někdy hodit.

**) Možná zpočátku ano. Ale vězte, že dotovat to dlouhodobě nelze. A rozhodně na tom nezbohatneme.*

- 2) Pak jsou tady „roboti“, kteří se přiživují na naší práci a „vysávají“ výsledky našeho úsilí pro svůj prospěch. Tímto krokem se jim to snažíme překazit.

A pokud nemáte zájem, respektujeme to. Urgujte svého prodejce. A když neuspějete, rádi Vás uvidíme!