



(1902-REV00)

UM74*



www.lg.com/support

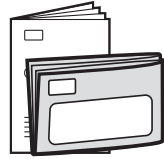
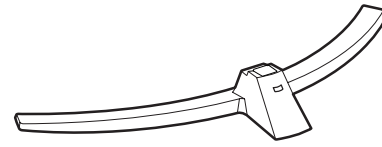
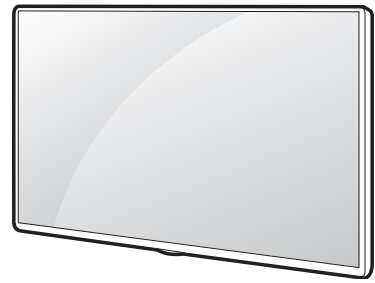

x 3 (M5 x L30) 43UM74*
x 4 (M5 x L30) 50/55/65UM74*

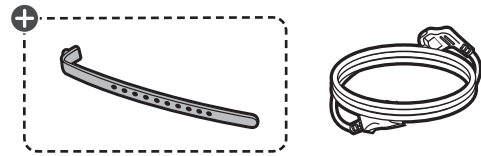
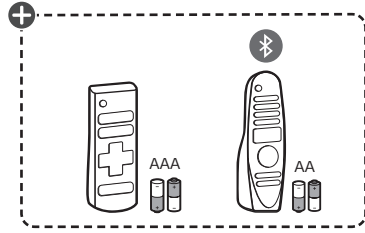

English	• Read Safety and Regulatory . • For the power supply and power consumption, refer to the label attached to the product.	Magyar	• Biztonság és szabályozás megtekintése. • A tápellátásra és az áramfogyasztásra vonatkozó adatok a készülékre ragasztott címken találhatóak.
Deutsch	• Lesen Sie die Sicherheitsanweisungen und Richtlinien . • Informationen zur Stromversorgung und zum Stromverbrauch sind dem Etikett auf dem Gerät zu entnehmen.	Polski	• Prosimy o przeczytanie Zasad bezpieczeństwa i uwag dotyczących przepisów . • Dokładne informacje o zasilaniu i zużyciu energii są umieszczone na etykietce znajdującej się na produkcie.
Français	• Lire le document Sécurité et mesures réglementaires . • Reportez-vous à l'étiquette apposée sur le téléviseur pour connaître l'alimentation et la consommation électrique.	Česky	• Přečtěte si část Bezpečnost a zákonné předpisy . • Informace o napájení a příkonu naleznete na štítku připevněném k výrobku.
Italiano	• Leggere il manuale Sicurezza e normativa . • Per l'alimentazione e il consumo di energia, consultare l'etichetta applicata sul prodotto.	Slovenčina	• Prečítajte si bezpečnostné a regulačné informácie . • Informácie o zdroji napájania a spotrebe elektrickej energie nájdete na štítku pripojenom k zariadeniu.
Español	• Leer Seguridad y normativa . • Para obtener información acerca de la fuente de alimentación y el consumo de energía, consulte la etiqueta del producto.	Română	• Consultați manualul referitor la siguranță și reglementare . • Pentru surse de alimentare și consumul de energie, consultați eticheta atașată pe produs.
Português	• Ler informações sobre a Segurança e Regulamentos . • No que respeita à fonte de alimentação e ao consumo de energia, consulte a etiqueta mostrada no produto.	Български	• Прочетете Безопасност и регулаторни стандарти . • Направете справка с етикета на продукта за електрозахранването и консумацията на енергия.
Nederlands	• Veiligheidsinformatie en regelgeving lezen. • Informatie over de stroomvoorziening en het stroomverbruik vindt u op het label op het product.	Eesti	• Lugege ohutus- ja normatiivteavet . • Toiteallika ja energiatarbe kohta saate teavet tootele kinnitatud märgiselt.
Ελληνικά	• Διαβάστε τις οδηγίες για την ασφάλεια και τους κανονισμούς . • Για πληροφορίες σχετικά με την τροφοδοσία και την κατανάλωση ενέργειας, δείτε την ετικέτα του προϊόντος.	Lietuvių k.	• Perskaitykite Saugos ir norminius reikalavimus . • Informacijos apie maitinimą ir energijos sąnaudas rasite etiketėje ant gaminio.
Slovenščina	• Preberite varnostne in regulativne vidike . • Podatke o napajanju in porabi energije si oglejte na nalepki izdelka.	Latviešu	• Izlasiet sadāju Drošība un normatīvi . • Informāciju par elektroenerģijas padēvi un patēriņu skatiet izstrādājumam pievienotajā etiķetē.
Hrvatski	• Pročitajte Sigurnost i usklađenost s propisima . • Informacije o napajanju i potrošnji energije potražite na oznaci koja se nalazi na proizvodu.	Srpski	• Pročitajte odeljak Bezbednost i regulatorna pitanja . • Da biste saznali informacije u vezi sa napajanjem i potrošnjom energije, pogledajte oznaku na proizvodu.
Shqip	• Lexoni paragrafin "Siguria dhe rregullimi" . • Për ushqimin me energji dhe konsumin e energjisë, shih etiketën e ngjitur në produkt.	Norsk	• Les sikkerhet og forskrifter . • Hvis du vil ha informasjon om strømforsyning og strømforbruk, kan du se på etiketten som er festet på produktet.
Bosanski	• Pročitajte dio Sigurnost i propisi . • Informacije o napajanju električnom energijom i potrošnji električne energije možete pronaći na naljepnici koja se nalazi na proizvodu.	Dansk	• Læs sikkerhed og lovmæssige bestemmelser . • Du kan få oplysninger om strømforsyning og strømforbrug på mærket, der sidder på produktet.
Македонски	• Прочитајте за безбедноста и регулативата . • За напојувањето и потрошувачката на енергија, погледнете ја етикетата која е прикачена на производот.	Suomi	• Lue Turvallisuus ja säännökset -osio. • Tietoja virtalähteestä ja virrankulutuksesta on laitteeseen kiinnitetyssä tarasssa.
Svenska	• Läs Säkerhet och föreskrifter . • För strömförsörjning och strömförbrukning, se etiketten på produkten.		

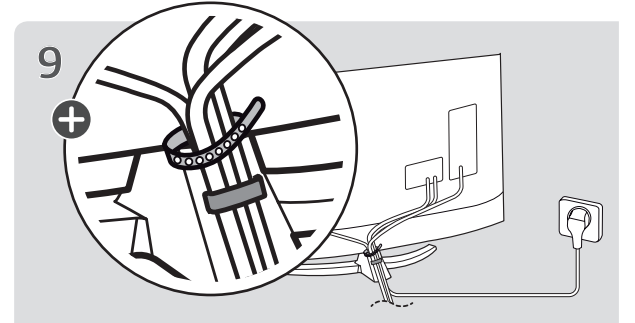
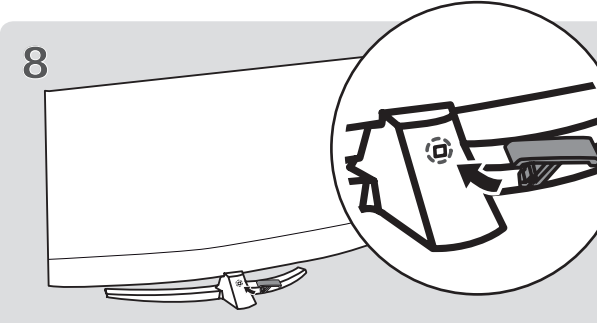
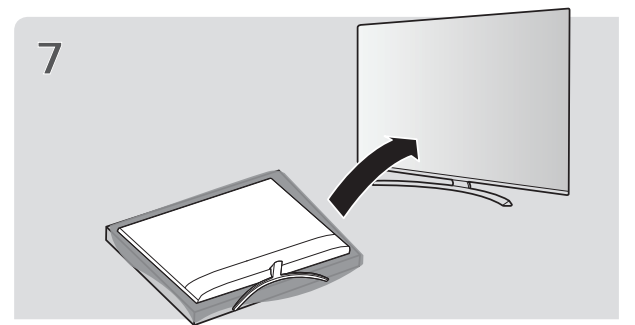
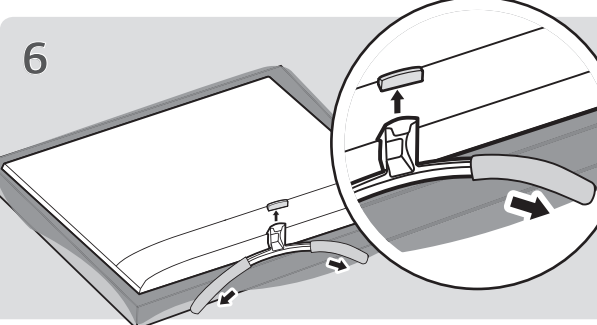
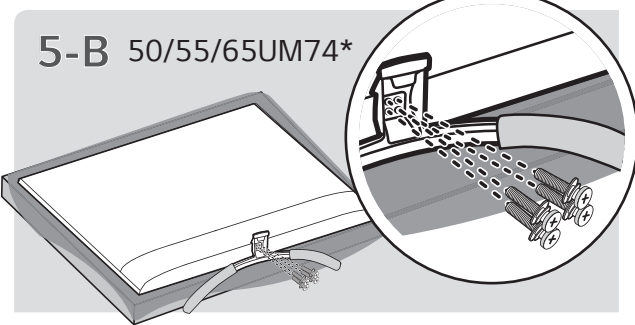
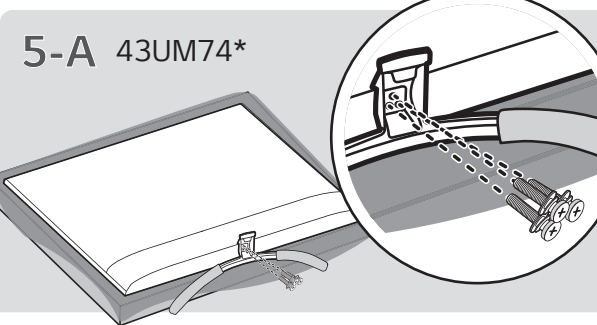
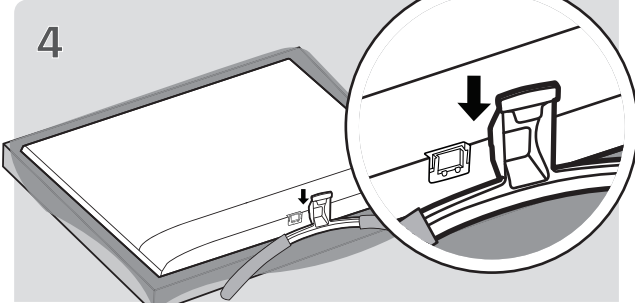
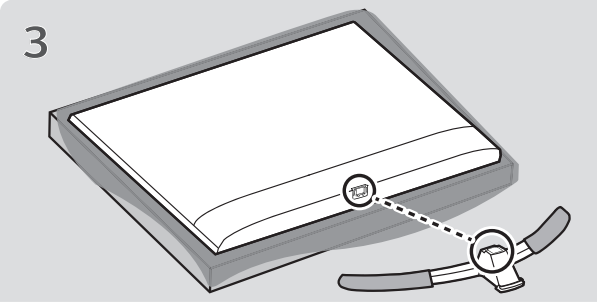
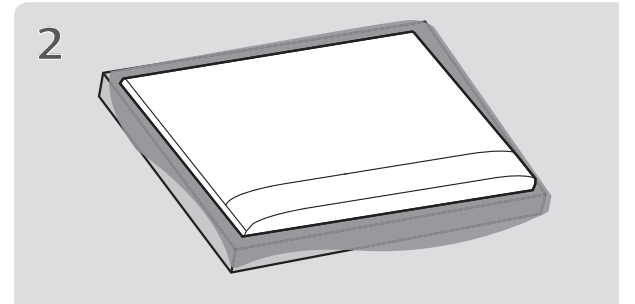
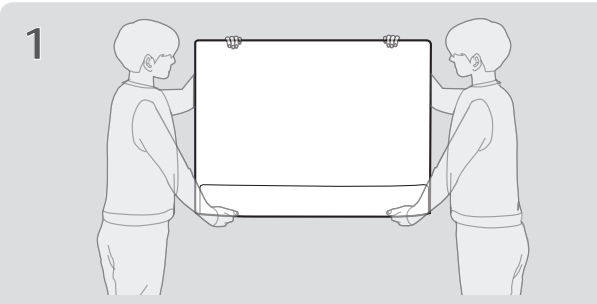

⊕ : Depending on model / Abhängig vom Modell / Selon le modèle / In base al modello / En función del modelo / Dependendo do modelo / Afhankelijk van het model / Ανάλογα με το μοντέλο / Odvisno od modela / Típusfüggő / Zależnie od modelu / Závísí na modelu / V závislosti od modelu / În funcție de model / В зависимости от модели / Sõltub mudelist / Priklauso nuo modelio / Atkarībā no modeļa / U zavisnosti od modela / Ovisno o modelu / Në varësi të modelit / Ovisno o modelu / Во зависност од моделот / Beroende på modell / Avhengigt av modell / Afhængigt af modellen / Mallin mukaan

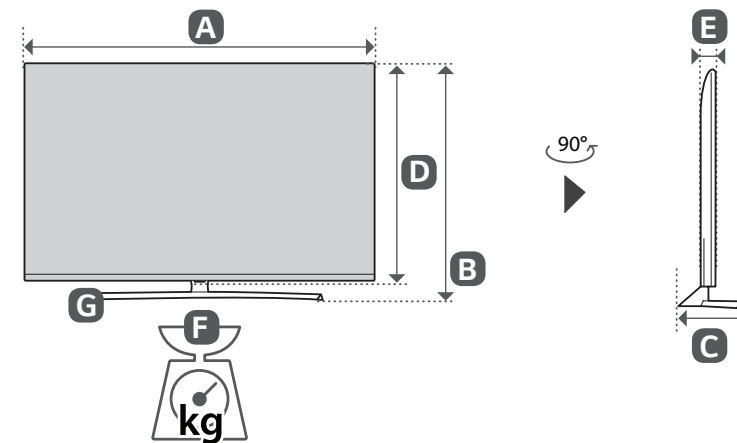
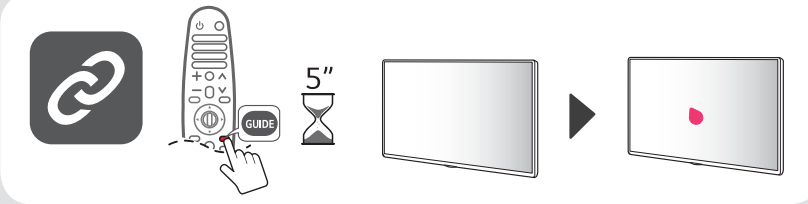
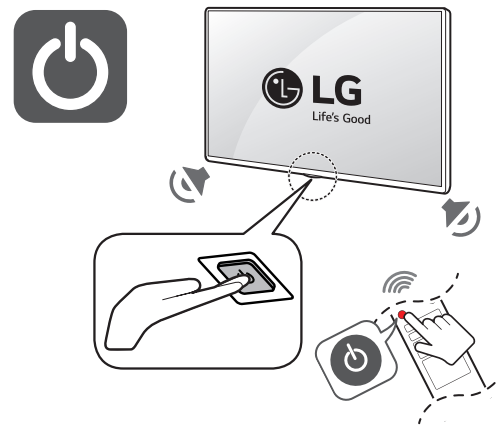
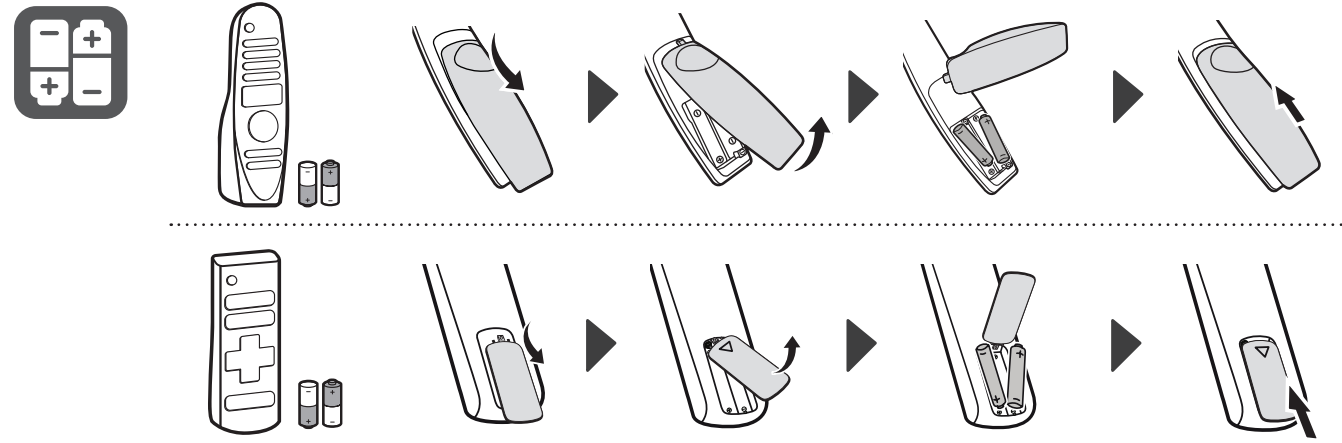
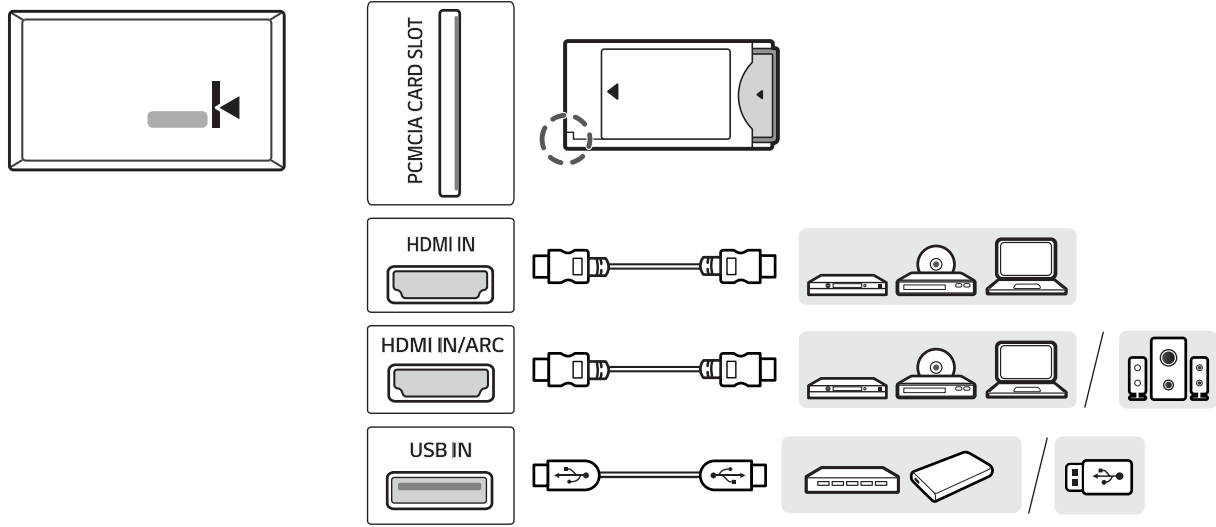
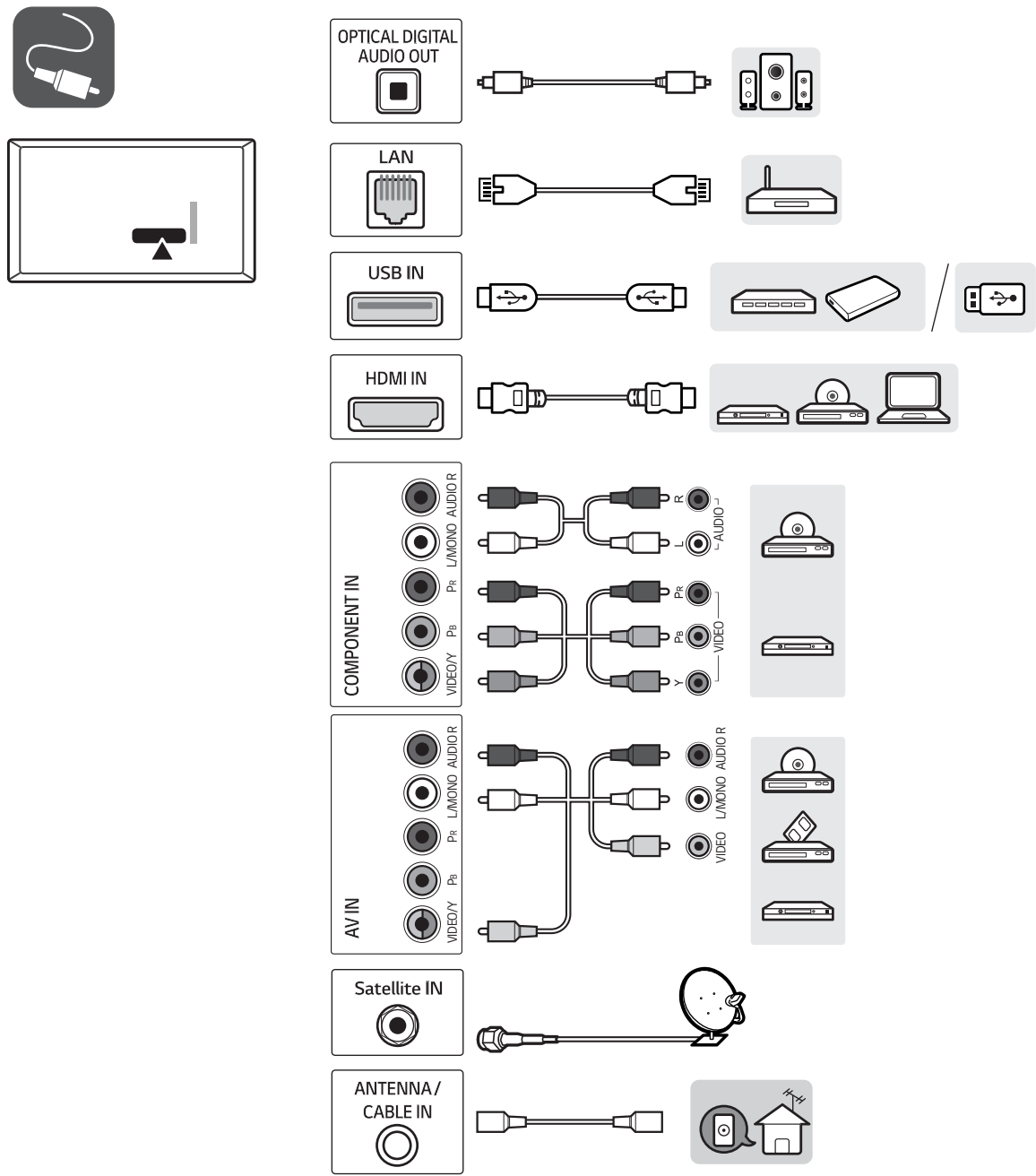

	A	B	C	D	E	F	F-G
	(mm)					(kg)	
43UM7400PLB 43UM74507LA 43UM7450PLA 43UM7490PLC	973	622	221	572	85.0	9.0	8.2
50UM74507LA 50UM7450PLA	1130	728	260	663	86.3	12.5	11.5
55UM7400PLB 55UM74507LA 55UM7450PLA	1244	791	260	726	87.1	15.6	14.6
65UM7400PLB 65UM74507LA 65UM7450PLA	1463	914	340	850	87.8	22.4	21.4
	Power requirement				AC 100-240 V ~ 50 / 60 Hz		

NÁVOD K OBSLUZE

Bezpečnost a reference

Televizor LED*

* Televizor LED LG používá obrazovku LCD s podsvětlením diodami LED.

Před uvedením zařízení do provozu si pečlivě prostudujte tento návod a uložte jej pro budoucí potřebu.

Obsah je uzamčen

**Dokončete, prosím, proces objednávky.
Následně budete mít přístup k celému dokumentu.**



Proč je dokument uzamčen? Nahněvat Vás rozhodně nechceme. Jsou k tomu dva hlavní důvody:

1) Vytvořit a udržovat obsáhlou databázi návodů stojí nejen spoustu úsilí a času, ale i finanční prostředky. Dělali byste to Vy zadarmo? Ne*. Zakoupením této služby obdržíte úplný návod a podpoříte provoz a rozvoj našich stránek. Třeba se Vám to bude ještě někdy hodit.

**) Možná zpočátku ano. Ale vězte, že dotovat to dlouhodobě nelze. A rozhodně na tom nezbohatneme.*

2) Pak jsou tady „roboti“, kteří se přiživují na naší práci a „vysávají“ výsledky našeho úsilí pro svůj prospěch. Tímto krokem se jim to snažíme překazit.

A pokud nemáte zájem, respektujeme to. Urgujte svého prodejce. A když neuspějete, rádi Vás uvidíme!