

*Sonický zubní kartáček* • NÁVOD K OBSLUZE

**CZ** 4-12

*Sonická zubná kefka* • NÁVOD NA OBSLUHU

**SK** 13-21

*Sonic toothbrush* • USER MANUAL

**GB** 22-29

*Szonikus fogkefe* • HASZNÁLATI ÚTMUTATÓ

**H** 30-38

*Soniczna szczoteczka do zębów* • INSTRUKCJA OBSŁUGI

**PL** 39-47

# SONETIC



22/7/2019

*eta*

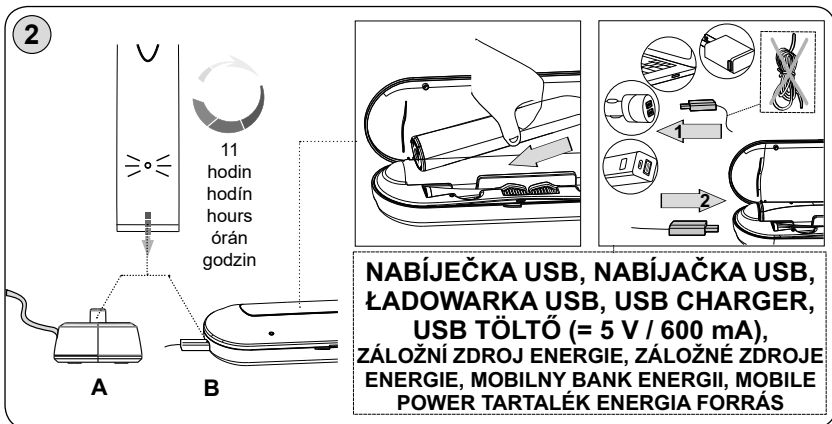
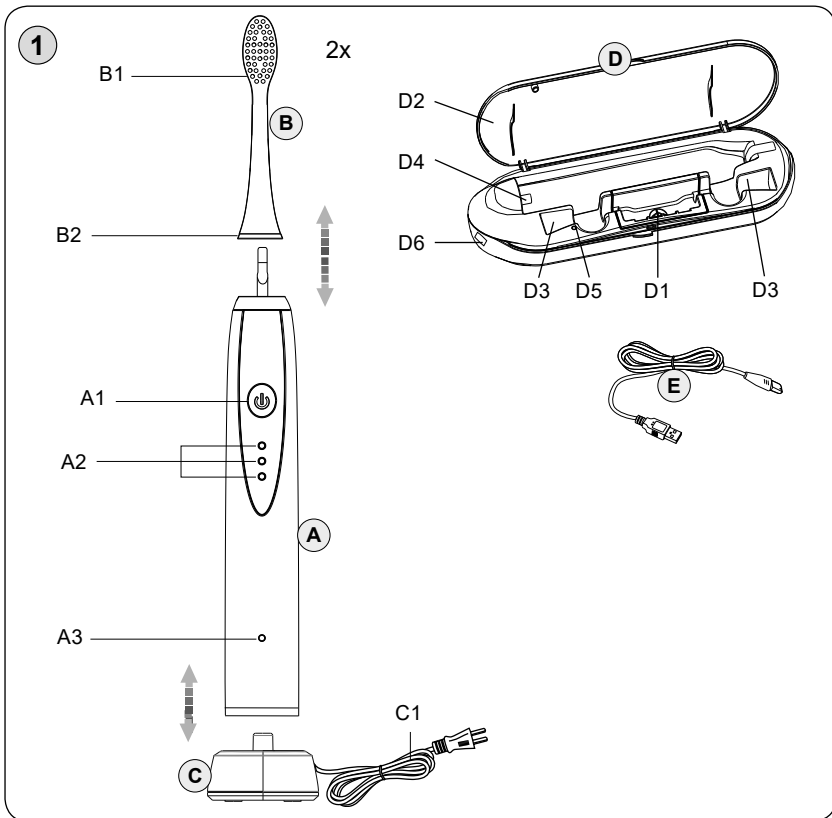

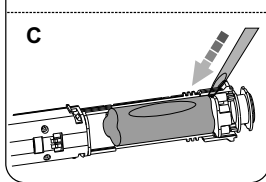
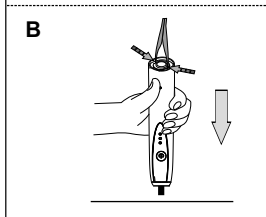
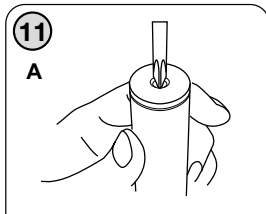
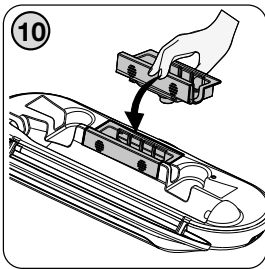
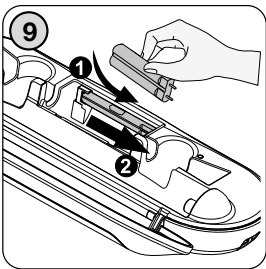
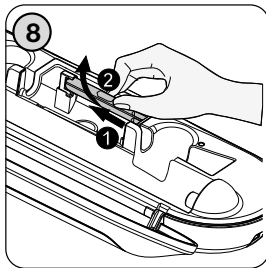
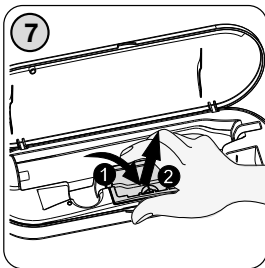
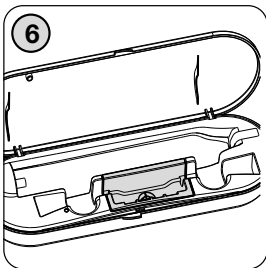
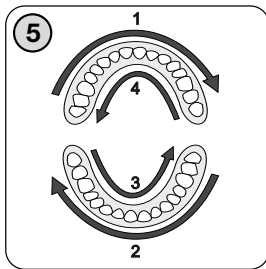
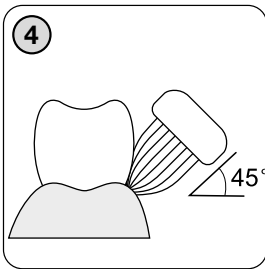
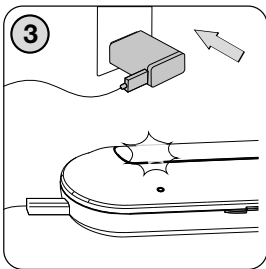

Obrázky jsou pouze ilustrační.

Obrázky sú len ilustračné.

Product images are for illustrative purposes only.

Illusztratív képek.

Zdjęcia służą wyłącznie jako ilustracja.

# Obsah je uzamčen

**Dokončete, prosím, proces objednávky.**

**Následně budete mít přístup k celému dokumentu.**



**Proč je dokument uzamčen? Nahněvat Vás rozhodně nechceme. Jsou k tomu dva hlavní důvody:**

- 1) Vytvořit a udržovat obsáhlou databázi návodů stojí nejen spoustu úsilí a času, ale i finanční prostředky. Dělali byste to Vy zadarmo? Ne\*. Zakoupením této služby obdržíte úplný návod a podpoříte provoz a rozvoj našich stránek. Třeba se Vám to bude ještě někdy hodit.

*\*) Možná zpočátku ano. Ale vězte, že dotovat to dlouhodobě nelze. A rozhodně na tom nezbohatneme.*

- 2) Pak jsou tady „roboti“, kteří se přiživují na naší práci a „vysávají“ výsledky našeho úsilí pro svůj prospěch. Tímto krokem se jim to snažíme překazit.

A pokud nemáte zájem, respektujeme to. Urgujte svého prodejce. A když neuspějete, rádi Vás uvidíme!