

SIEMENS

Pračka

WM16XEH0CS

cs Návod k použití a instalaci



Register your product on My Siemens and discover exclusive services and offers.
siemens-home.bsh-group.com/welcome

The future moving in.

Siemens Home Appliances

Obsah

Bezpečnost	4	Stupně zašpinění	38
Všeobecné pokyny	4	Značky pro údržbu na visačkách	38
Použití k určenému účelu	4	Prací a ošetřovací prostředky	38
Omezení okruhu uživatelů	5	Doporučené prací prostředky.....	39
Bezpečná instalace.....	5	Dávkování pracích prostředků.....	39
Bezpečné použití	7	Základní ovládání	40
Bezpečné čištění a bezpečná údržba	9	Zapnutí spotřebiče	40
Zabránění věcným škodám	11	Nastavení programu	40
Ochrana životního prostředí a úspora	11	Přízůsobení nastavení programu ...	41
Likvidace obalu.....	11	Uložení nastavení programu.....	41
Úspora energie a zdrojů	12	Vložení prádla.....	42
Režim šetření energie	12	Naplnění pracího prostředku a ošetřovacího prostředku	42
Instalace a připojení	12	Spuštění programu	42
Vybalení spotřebiče	12	Přidání prádla	42
Rozsah dodávky	13	Zrušení programu	43
Požadavky na místo instalace	13	Pokračování programu při nastavení stop po máchání	43
Odstranění přepravních pojistek.....	14	Vyjmutí prádla.....	43
Odstranění přepravních vzpěr	15	Vypnutí spotřebiče	43
Připojení spotřebiče	16	Dětský zámek	44
Vyrovnaní spotřebiče	17	Aktivace dětského zámku	44
Seznámení	19	Deaktivace dětského zámku	44
Spotřebič	19	Inteligentní dávkovací systém	44
Násypka na prací prostředky	20	Naplnění dávkovacího zásobníku	44
Ovládací prvky	20	Obsah dávkovacího zásobníku	45
Displej	21	Základní dávkovací množství	45
Programy	24	Home Connect	45
Tlačítka	32	Spojení spotřebiče s domácí sítí WLAN (Wi-Fi) pomocí funkce WPS ...	46
Logika ovládání	34	Spojení spotřebiče s domácí sítí WLAN (Wi-Fi) bez funkce WPS	46
Příslušenství	36	Připojení spotřebiče k aplikaci Home Connect	47
Před prvním použitím	36	Spojení spotřebiče s řízením energie	47
Spuštění praní bez prádla	36	Aktivace Wi-Fi na spotřebiči	48
Prádlo	37	Deaktivace Wi-Fi na spotřebiči	48
Příprava prádla	37		
Třídění prádla	37		

Aktualizace softwaru	48
Resetování síťových nastavení spotřebiče	49
Vzdálená diagnostika	49
Ochrana údajů	49
Prohlášení o shodě	49

Základní nastavení.....	50
Přehled základních nastavení	50
Změna základních nastavení	51

Čištění a ošetřování.....	51
Tipy pro údržbu spotřebiče	51
Čištění bubny	51
Čištění náspyky na prací prostředky	51
Odvápnění	53
Čištění čerpadla.....	53
Čištění odtokové hadice u sifonu	56
Čištění sítky v přívodu vody	56

Odstranění poruch.....	58
Chybový kód/chybové hlášení/ signál.....	58
Poruchy funkce.....	59
Zvuky.....	62
Problém s výsledkem.....	63
Problém Home Connect.....	65
Netěsnost	65
Zápachy	66
Nouzové odblokování	67

Přeprava, uskladnění a likvidace	67
Demontáž spotřebiče	67
Nasazení přepravních pojistek	67
Opětovné uvedení spotřebiče do provozu	68
Likvidace starého spotřebiče.....	68

Zákaznický servis	69
Označení produktu (E-č.) a výrobní číslo (FD).....	69
Záruka AQUA-STOP.....	69

Hodnoty spotřeby	71
-------------------------------	-----------

Technické údaje	72
------------------------------	-----------



Bezpečnost

Pro bezpečné použití vašeho spotřebiče dodržujte informace týkající se bezpečnosti.

Všeobecné pokyny

Zde najdete obecné informace k tomuto návodu.



- Pečlivě si přečtěte tento návod. Pouze tehdy můžete svůj spotřebič bezpečně a efektivně používat.
- Tento návod je určen pro montéra a uživatele spotřebiče.
- Dodržujte bezpečnostní a výstražné pokyny.
- Uchovejte návod a také informace o výrobku pro pozdější použití nebo pro následujícího majitele.
- Po vybalení spotřebič zkontrolujte. V případě poškození při přepravě spotřebič nepřipojujte.

Použití k určenému účelu

Pro bezpečné a správné použití spotřebiče dodržujte pokyny týkající se použití v souladu s určením.

Spotřebič používejte pouze:

- podle tohoto návodu k instalaci a použití.
- k praní textilu vhodného pro praní v pračce a ručně prané vlny podle etikety doporučující péči.
- s vodou z vodovodu a obvyklými pracími a ošetrovacími prostředky vhodnými pro pračky.
- pro soukromé použití v domácnosti a v uzavřených místnostech domova.
- do maximální nadmořské výšky 4000 m nad mořem.

Omezení okruhu uživatelů

Zabraňte rizikům pro děti a ohrožené osoby.

Tento spotřebič mohou používat děti starší 8 let a osoby s omezenými fyzickými, senzorickými nebo duševními schopnostmi nebo s nedostatečnými zkušenostmi a/nebo znalostmi, pokud jsou pod dohledem nebo byly instruovány o bezpečném použití spotřebiče a pochopily z toho vyplývající nebezpečí.

Děti si nesmí se spotřebičem hrát.

Čištění a údržbu spotřebiče nesmí provádět děti bez dozoru.

Děti mladší 3 let a domácí zvířata udržujte mimo dosah spotřebiče.

Bezpečná instalace

Při instalaci spotřebiče dodržujte bezpečnostní pokyny.

⚠ VAROVÁNÍ – Nebezpečí úrazu elektrickým proudem!

- Neodborné instalace jsou nebezpečné.
 - ▶ Spotřebič zapojujte a používejte pouze v souladu s údaji na typovém štítku.
 - ▶ Spotřebič zapojujte do sítě střídavého proudu jen pomocí předpisově instalované zásuvky s uzemněním.
 - ▶ Systém ochranných vodičů elektrické domovní instalace musí být instalován podle předpisů. Instalace musí mít dostatečně velký průřez vodičů.
 - ▶ Při použití proudového chrániče používejte pouze typ se značkou .
 - ▶ Spotřebič nikdy nenapájejte prostřednictvím externího spínacího zařízení, např. časového spínače nebo dálkového ovládání.
 - ▶ Pokud je spotřebič vestavěný, musí být síťová zástrčka síťového kabelu volně přístupná, nebo pokud není volný přístup možný, musí se do stávající elektrické instalace nainstalovat jistič všech pólů podle předpisů pro instalaci.
 - ▶ Při instalaci spotřebiče dbejte na to, aby nedošlo k sevření nebo poškození síťového kabelu.

- Poškozená izolace síťového kabelu je nebezpečná.
 - ▶ Zajistěte, aby se síťový kabel nikdy nedostal do kontaktu s horkými částmi spotřebiče nebo zdroji tepla.
 - ▶ Zajistěte, aby se síťový kabel nikdy nedostal do kontaktu s ostrými rohy nebo hranami.
 - ▶ Síťový kabel nikdy nelámejte, nestlačujte a neprovádějte na něm změny.

VAROVÁNÍ – Nebezpečí požáru!

Použití prodlouženého síťového kabelu a neschválených adaptérů je nebezpečné.

- ▶ Nepoužívejte prodlužovací kabely ani rozbočky.
- ▶ Je-li síťový kabel příliš krátký, kontaktujte zákaznický servis.
- ▶ Používejte pouze adaptéry schválené výrobcem.

VAROVÁNÍ – Nebezpečí poranění!

- Velká hmotnost spotřebiče může při zvedání způsobit poranění.
 - ▶ Spotřebič sami nezvedejte.
- Je-li tento spotřebič nesprávně instalován v jednotce praní a sušení, může instalovaný spotřebič spadnout.
 - ▶ Sušičku stavte na pračku výhradně se spojovací soupravou výrobce sušičky . Jiný způsob instalace není přípustný.
 - ▶ Pokud výrobce sušičky nenabízí vhodnou spojovací soupravu, neinstalujte spotřebič v jednotce praní a sušení.
 - ▶ V jednotce praní a sušení neinstalujte spotřebiče různých výrobců a s různou hloubkou a šířkou.
 - ▶ Jednotku praní a sušení nestavte na podstavec, spotřebiče se mohou překlopit.

VAROVÁNÍ – Nebezpečí udušení!

Děti si mohou obalový materiál přetáhnout přes hlavu nebo se do něj zamotat a udusit se.

- ▶ Obalový materiál uchovávejte mimo dosah dětí.
- ▶ Nedovolte dětem, aby si hrály s obalovým materiálem.

⚠ OPATRŇĚ – Nebezpečí poranění!

- Spotřebič může při provozu vibrovat nebo se může pohybovat.
 - ▶ Spotřebič umístěte na čistou, rovnou a pevnou plochu.
 - ▶ Vyrovnajte spotřebič pomocí nožiček a vodováhy.
- Při nesprávně vedených hadicích a elektrických kabelech hrozí nebezpečí zakopnutí.
 - ▶ Hadice a elektrické kabely ved'te tak, aby nehrozilo nebezpečí zakopnutí.
- Pokud byste pohybovali spotřebičem za vyčnívající součásti, např. dvířka, mohou se tyto součásti ulomit.
 - ▶ Nepohybujte spotřebičem za vyčnívající součásti.

⚠ OPATRŇĚ – Nebezpečí pořezání!

Ostré hrany spotřebiče mohou při dotknutí způsobit řezná poranění.

- ▶ Nedotýkejte se ostrých hran spotřebiče.
- ▶ Při instalaci a přepravě spotřebiče noste ochranné rukavice.

Bezpečné použití

Při použití spotřebiče dodržujte tyto bezpečnostní pokyny.

⚠ VAROVÁNÍ – Nebezpečí úrazu elektrickým proudem!

- Poškozený spotřebič nebo poškozený síťový kabel je nebezpečný.
 - ▶ V žádném případě nepoužívejte poškozený spotřebič.
 - ▶ Při odpojování spotřebiče z elektrické sítě nikdy netahejte za síťový kabel. Vždy tahejte za síťovou zástrčku síťového kabelu.
 - ▶ Pokud je spotřebič nebo síťový kabel poškozený, ihned odpojte síťovou zástrčku ze zásuvky nebo vypněte pojistku v pojistkové skříňce a zavřete přívod vody.
 - ▶ Kontaktujte zákaznický servis. → *Strana 69*
 - ▶ Opravy spotřebiče smí provádět pouze odborný personál, který je k tomu vyškolený.
- Pronikající vlhkost může způsobit úraz elektrickým proudem.
 - ▶ Spotřebič používejte pouze v uzavřených místnostech.

- ▶ Spotřebič nikdy nevystavujte velkému teplu a vlhkosti.
- ▶ Při čištění spotřebiče nepoužívejte parní nebo vysokotlaké čističe, hadice nebo sprchy.

⚠ VAROVÁNÍ – Nebezpečí poškození zdraví!

Ve spotřebiči se mohou zavřít děti a dostat se tak do ohrožení života.

- ▶ Spotřebič neumísťujte za dveře, které blokují nebo brání otvírání dvířek spotřebiče.
- ▶ U starých spotřebičů odpojte síťovou zástrčku síťového kabelu, poté síťový kabel přestříhnete a zničte zámek dvířek spotřebiče tak, aby se dvířka spotřebiče nedaly zavřít.

⚠ VAROVÁNÍ – Nebezpečí udušení!

Děti mohou vdechnout nebo spolknout malé části a udusit se.

- ▶ Malé části uchovávejte mimo dosah dětí.
- ▶ Nedovolte dětem, aby si hrály s malými částmi.

⚠ VAROVÁNÍ – Nebezpečí otravy!

Prací a ošetrovací prostředky mohou při požití způsobit otravu.

- ▶ Při polknutí z nedopatření vyhledejte lékařskou pomoc.
- ▶ Prací a ošetrovací prostředky uchovávejte tak, aby k nim neměly přístup děti.

⚠ VAROVÁNÍ – Nebezpečí výbuchu!

Pokud jste na prádlo předem použili čisticí prostředky obsahující rozpouštědla, může ve spotřebiči způsobit výbuch.

- ▶ Předem ošetřené prádlo před praním důkladně vymáchejte ve vodě.

⚠ OPATRNĚ – Nebezpečí poranění!

- Pokud byste si na spotřebič stoupali, může prasknout pracovní deska.
 - ▶ Nestoupejte si na spotřebič.
- Pokud byste si sedali na otevřená dvířka nebo se o ně opírali, může se spotřebič převrhnout.
 - ▶ Nesedejte si na dvířka spotřebiče ani se o ně neopírejte.

- ▶ Na dvířka spotřebiče nepokládejte žádné předměty.
- Při sáhnutí do točícího se bubnu může dojít k poranění rukou.
 - ▶ Než budete sahat do bubnu, počkejte, dokud se úplně nezastaví.

⚠ OPATRŇĚ – Nebezpečný popálení!

Sklo dvířek spotřebiče je při praní s vysokými teplotami horké.

- ▶ Nedotýkejte se horkých dvířek spotřebiče.
- ▶ Zabraňte přístupu dětem k horkým dvířkům spotřebiče.

⚠ OPATRŇĚ – Nebezpečí opaření!

Prací roztok je při praní s vysokými teplotami horký.

- ▶ Nedotýkejte se horkého pracího roztoku.

⚠ OPATRŇĚ – Nebezpečí poleptání!

Při otevření násypky na prací prostředky může ze spotřebiče vystříknout prací prostředek a ošetřovací prostředek. Kontakt s očima nebo pokožkou může způsobit podráždění.

- ▶ Při kontaktu s pracími nebo ošetřovacími prostředky důkladně vypláchněte oči nebo opláchněte pokožku čistou vodou.
- ▶ Při polknutí z nedopatření vyhledejte lékařskou pomoc.
- ▶ Prací a ošetřovací prostředky uchovávejte tak, aby k nim neměly přístup děti.

Bezpečné čištění a bezpečná údržba

Při čištění a údržbě spotřebiče dodržujte bezpečnostní pokyny.

⚠ VAROVÁNÍ – Nebezpečí úrazu elektrickým proudem!

- Neodborné opravy jsou nebezpečné.
 - ▶ Opravy spotřebiče smí provádět pouze odborný personál, který je k tomu vyškolený.
 - ▶ K opravě spotřebiče se smí používat pouze originální náhradní díly.
 - ▶ Pokud je síťový kabel tohoto spotřebiče poškozený, musí ho vyměnit výrobce, jeho zákaznický servis nebo podobně kvalifikovaná osoba, aby se zabránilo ohrožení.

- Pronikající vlhkost může způsobit úraz elektrickým proudem.
 - ▶ Při čištění spotřebiče nepoužívejte parní nebo vysokotlaké čističe, hadice nebo sprchy.

 VAROVÁNÍ – Nebezpečí poranění!

Používání neoriginálních náhradních dílů a neoriginálního příslušenství je nebezpečné.

- ▶ Používejte pouze originální náhradní díly a originální příslušenství výrobce.

 VAROVÁNÍ – Nebezpečí otravy!

Při používání čisticích prostředků obsahujících rozpouštědla mohou vznikat jedovaté výpary.

- ▶ Nepoužívejte čisticí prostředky obsahující rozpouštědla.

Zabránění věcným škodám

Dodržujte tyto pokyny, abyste zabránili věcným škodám a poškození spotřebiče.

POZOR!

- Nesprávné dávkování aviváže, pracích prostředků, ošetřovacích prostředků a čisticích prostředků může zhoršit funkci spotřebiče.
 - ▶ Dodržujte dávkování doporučené výrobcem.
- Překročení maximálního množství prádla zhoršuje funkci spotřebiče.
 - ▶ Dodržujte a nepřekračujte maximální množství prádla → *Strana 24* pro každý program.
- Spotřebič je při přepravě zajištěný přepravními pojistkami. Neodstraněné přepravní pojistky mohou způsobit věcné škody a poškození spotřebiče.
 - ▶ Před uvedením do provozu úplně odstraňte všechny přepravní pojistky a uschovejte je.
 - ▶ Před každou přepravou kompletně namontujte všechny přepravní pojistky, abyste zabránili poškození při přepravě.
- Příliš nízký nebo příliš vysoký tlak vody může zhoršit funkci spotřebiče.
 - ▶ Zajistěte, aby tlak v přívodu vody byl minimálně 100 kPa (1 bar) a maximálně 1000 kPa (10 bar).
 - ▶ Pokud tlak vody překročí uvedenou maximální hodnotu, musí se mezi přípojku pitné vody a hadicovou sadu spotřebiče nainstalovat redukční ventil.
- Pozměněné nebo poškozené vodní hadice mohou způsobit věcné škody a poškození spotřebiče.
 - ▶ Vodní hadice nikdy nelámejte, nestlačujte, neměňte nebo neprořízněte.

- ▶ Používejte pouze dodané vodní hadice nebo originální náhradní hadice.
- ▶ Použité vodní hadice nikdy znovu nepoužívejte.
- Nevhodné čisticí prostředky mohou poškodit povrchy spotřebiče.
 - ▶ Nepoužívejte agresivní nebo abrazivní čisticí prostředky.
 - ▶ Nepoužívejte čisticí prostředky s vysokým obsahem alkoholu.
 - ▶ Nepoužívejte tvrdé drátěnky nebo houbičky.
 - ▶ Spotřebič čistěte pouze vodou a měkkým vlhkým hadrem.
 - ▶ Při kontaktu se spotřebičem ihned odstraňte všechny zbytky pracích prostředků, sprejů nebo jiné zbytky.

Ochrana životního prostředí a úspora

Chraňte životní prostředí: svůj spotřebič používejte s účinným využitím zdrojů a recyklovatelné materiály správně likvidujte.

Likvidace obalu

Obalový materiál je ekologický a lze ho recyklovat.

- ▶ Jednotlivé složky likvidujte rozdělené podle druhů.
 Informace o aktuálních možnostech likvidace obdržíte u specializovaného prodejce nebo na obecním nebo městském úřadu.

Úspora energie a zdrojů

Při dodržování těchto upozornění spotřebuje váš spotřebič méně proudu a vody.

Nepřekračujte maximální množství prádla → *Strana 24* pro jednotlivé programy.

+ Při větším množství prádla se prodlouží doba trvání programu a zvýší se spotřeba energie.

Využívejte maximální množství prádla → *Strana 24* pro jednotlivé programy.

+ Spotřeba energie a zdrojů je tak neefektivnější.

Používejte úsporné nastavení programů.

+ Když přizpůsobíte nastavení pro některý program, na displeji se zobrazí očekávaná spotřeba.

Prací prostředky dávkujte → *Strana 39* podle stupně zašpinění prádla.

+ Na mírné až normální zašpinění stačí menší množství pracího prostředku. Dodržujte dávkování doporučené výrobcem pracího prostředku.

U mírně a normálně zašpiněného prádla snižte teplotu praní.

+ Při nižších teplotách spotřebovává spotřebič méně energie. Na mírné až normální zašpinění stačí i nižší teploty, než je uvedeno na visače prádla.

Pokud se má prádlo poté sušit v sušičce, nastavte maximální rychlost odstředování.

+ Při sušším prádle se zkracuje doba trvání programu při sušení a snižuje se spotřeba energie.

Prádlo perete bez předpírky.

+ Při praní s předpírkou se prodlužuje doba trvání programu a zvyšuje se spotřeba energie a vody.

Spotřebič je vybavený množstevní automatikou.

+ Množstevní automatika optimálně přizpůsobuje spotřebu vody a dobu trvání programu podle druhu a množství prádla.

Spotřebič je vybavený aquasenzorem.

+ Aquasenzor kontroluje během máchání stupeň zakalení máchací vody a odpovídajícím způsobem přizpůsobuje dobu trvání a počet máchacích cyklů.

Režim šetření energie

Když delší dobu neprovedete žádné kroky ovládní, spotřebič se automaticky přepne do režimu úspory energie. Všechny ukazatele zhasnou a bliká **start / doplnění / pauza** ▷▢▢ .

Režim úspory energie se ukončí, když provedete nějaký krok ovládní spotřebiče, např. otevřete nebo zavřete dvířka.

Když delší dobu neprovedete v režimu úspory energie žádné kroky ovládní, spotřebič se automaticky vypne.

Instalace a připojení

Zde se dozvíte, kde je nejlepší místo pro instalaci vašeho spotřebiče. Kromě toho se dozvíte, jak spotřebič zapojíte k přívodu vody a do elektrické sítě.

Vybalení spotřebiče

1. Ze spotřebiče odstraňte veškerý obalový materiál a ochranné kryty.

2. Zkontrolujte spotřebič, zda se na něm nevyskytují viditelná poškození.
3. **POZOR!** Předměty, které nejsou určeny pro provoz ve spotřebiči a které zůstanou v bubnu, mohou způsobit věcné škody a poškození spotřebiče.

- Před provozem tyto předměty a dodané příslušenství odstraňte z bubnu. Otevřete dvířka a vyndejte z bubnu příslušenství.

Rozsah dodávky

Po vybalení zkontrolujte všechny díly na poškození vzniklá při přepravě a jejich kompletnost.



1

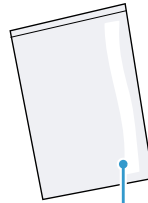

2



3



4

1 Pračka

2 Průvodní doklady

3 Koleno pro uchycení odtokové hadice

4 Krytky

Požadavky na místo instalace

Spotřebič se může při odstředování posouvat. Dodržujte pokyny k místu instalace.

Upozornění: Pro bezpečné použití spotřebiče dodržujte informace týkající se bezpečnosti → *Strana 4*.

⚠ VAROVÁNÍ

Nebezpečí úrazu elektrickým proudem!

Spotřebič obsahuje díly pod napětím. Dotýkání se dílů pod napětím je nebezpečné.

- ▶ Nepoužívejte spotřebič bez krycí desky.

⚠ VAROVÁNÍ

Nebezpečí poranění!

Při provozu na podstavci se spotřebič může převrhnout.

- ▶ Před uvedením do provozu bezpodmínečně upevněte nožičky spotřebiče příchytkami → *Strana 36* od výrobce.

POZOR!

- Pokud se spotřebič nainstaluje v prostorech s nebezpečím mrazu nebo venku, může zmrzlá zbytková voda spotřebič poškodit a zmrzlé hadice se mohou roztrhnout nebo prasknout.
 - ▶ Neinstalujte a nepoužívejte spotřebič v prostorech s nebezpečím mrazu nebo venku.
- U spotřebiče byl před vyexpedováním ze závodu proveden funkční test a může obsahovat zbytkovou vodu. Když se spotřebič nakloní o více než 40°, může tato zbytková voda vytéct.
 - ▶ Spotřebič naklánějte opatrně.

Místo instalace	Požadavky
Na podstavci 	Upevněte spotřebič pomocí příchytek → <i>Strana 36</i> .

Místo instalace	Požadavky
Na podlaze nad stropem z dřevěných trámů 	Spotřebič postavte na voděodolnou dřevěnou desku, která je pevně přišroubovaná k podlaze. Dřevěná deska by měla mít tloušťku minimálně 30 mm.
V kuchyňské lince 	<ul style="list-style-type: none"> ■ Je nutná šířka výklenku 60 cm. ■ Spotřebič instalujte pouze pod souvislou pracovní desku, která je pevně spojená se sousedními skříňkami.

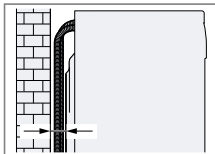
U stěny 	Dbejte na to, abyste hadice neuskřípli mezi stěnou a spotřebičem.
--	---

Odstranění přepravních pojistek

Spotřebič je při přepravě zajištěný na zadní straně přepravními pojistkami.

Pokyny

- Pro bezpečné použití spotřebiče dodržujte informace týkající se bezpečnosti → *Strana 4*.
- Přepravní pojistky, šrouby a objímky uschovejte pro pozdější přepravu → *Strana 67*.

1. Hadice vyjměte z držáků.

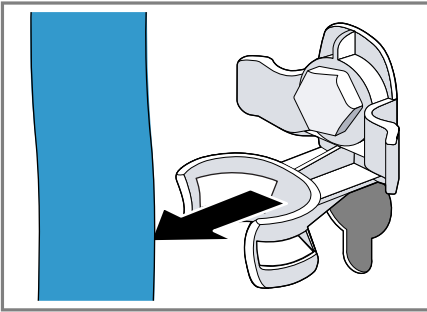

2. Všechny šrouby 4 přepravních pojistek povolte šroubovákem vel. 13 ① a odstraňte je ②.

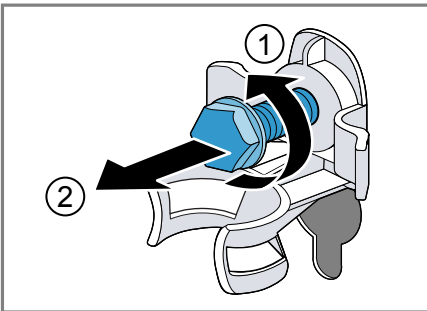

3. Síťový kabel vyjměte z držáku.

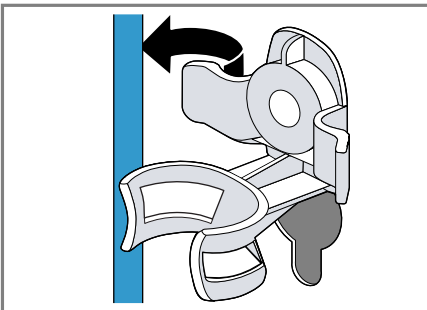

4. Odstraňte 4 objímky.

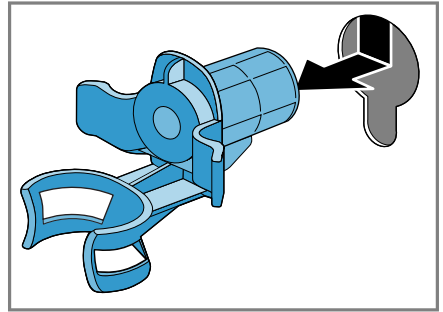

5. Nasaďte 4 krytky.

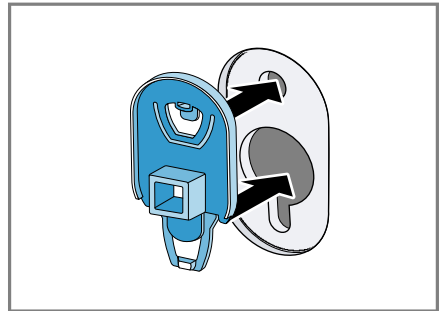

6. Zatačte 4 krytky dolů.

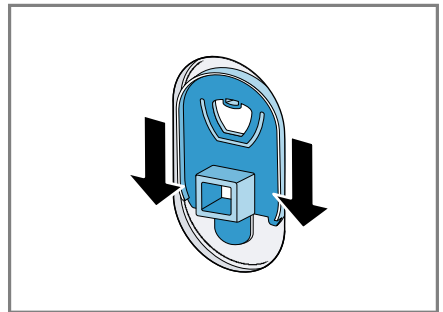

Odstranění přepravních vzpěr

Upozornění: Pro bezpečné použití spotřebiče dodržujte informace týkající se bezpečnosti → *Strana 4*.

1. Šroubovákem T20 povolte a odstraňte šrouby svislých přepravních vzpěr.

cs Instalace a připojení

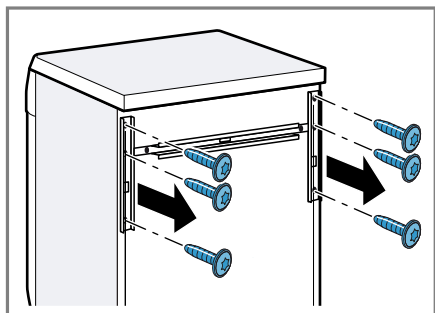

2. Odstraňte přepravní vzpěry.

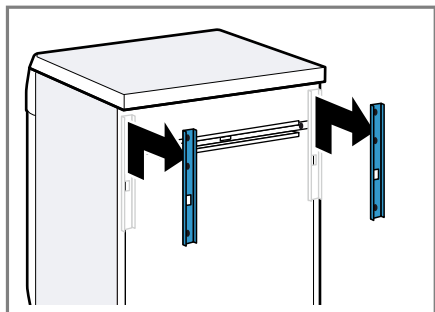

3. Šroubovákem T20 povolte a odstraňte šrouby vodorovné přepravní vzpěry.

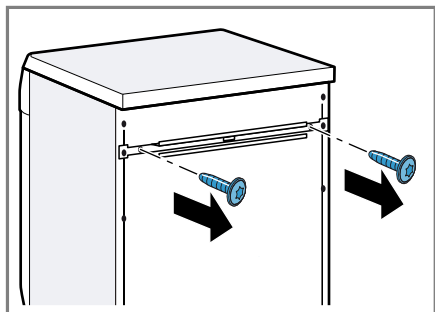

4. Odstraňte přepravní vzpěru.

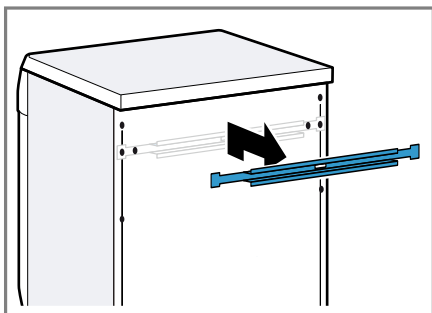

Připojení spotřebiče

Připojte spotřebič k elektrické síti, přívodu vody a odtoku vody.

Připojení přívodní hadice

Upozornění: Pro bezpečné použití spotřebiče dodržujte informace týkající se bezpečnosti → *Strana 4*.

⚠ VAROVÁNÍ

Nebezpečí úrazu elektrickým proudem!

Spotřebič obsahuje díly pod napětím. Dotýkání se dílů pod napětím je nebezpečné.

- ▶ Elektrický ventil Aquastop neponořujte do vody.

1. Přívodní hadici připojte k přívodu vody (26,4 mm = 3/4").

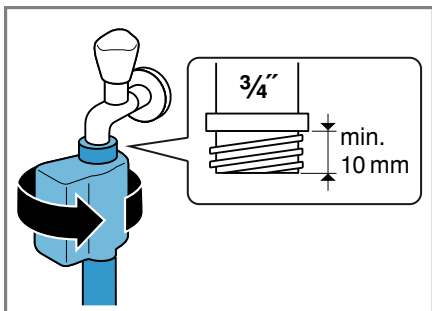

2. Opatrně otevřete přívod vody a zkontrolujte těsnost připojovacích míst.

Způsoby připojení odtoku vody

Tyto informace vám pomůžou připojit spotřebič k odtoku vody.

Upozornění: Pro bezpečné použití spotřebiče dodržujte informace týkající se bezpečnosti → *Strana 4*.

POZOR!

Při odčerpávání je odtoková hadice pod tlakem a může se z místa připojení uvolnit.

- ▶ Zajistěte odtokovou hadici proti neúmyslnému uvolnění.

Odtok do sifonu
Zajistěte místo připojení hadicovou sponou (24–40 mm).

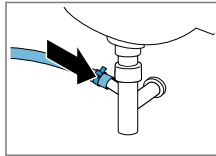

Odtok do umyvadla
Odtokovou hadici upevněte a zajistěte pomocí kolena.

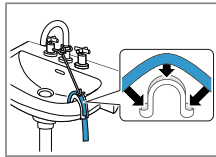

Odtok do plastové trubky s pryžovým hrdlem nebo do odtokového otvoru v podlaze
Odtokovou hadici upevněte a zajistěte pomocí kolena.

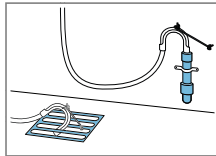

Připojení spotřebiče k elektrickému proudu

Upozornění: Pro bezpečné použití spotřebiče dodržujte informace týkající se bezpečnosti → *Strana 4*.

1. Síťovou zástrčku síťového kabelu spotřebiče zastrčte do zásuvky v blízkosti spotřebiče.

Údaje připojení spotřebiče najdete v Technických údajích → *Strana 72*.

2. Zkontrolujte pevné umístění síťové zástrčky.

Vyrovnání spotřebiče

Pro snížení hlučnosti a vibrací a zabránění posouvání spotřebiče spotřebič správně vyrovnajte.

Upozornění: Pro bezpečné použití spotřebiče dodržujte informace týkající se bezpečnosti → *Strana 4*.

1. Pojistné matice povolte klíčem vel. 17 ve směru hodinových ručiček.

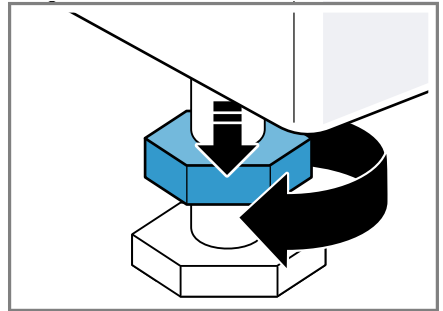

2. Pro vyrovnání spotřebiče otáčejte nožičkami spotřebiče. Vyrovnání zkontrolujte pomocí vodováhy.

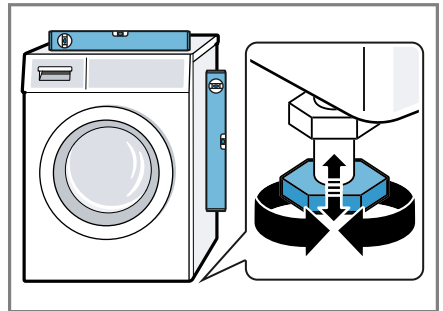

Všechny nožičky spotřebiče musí pevně stát na podlaze.

3. Utáhněte pojistné matice klíčem vel. 17 pevně ke krytu.

cs Instalace a připojení

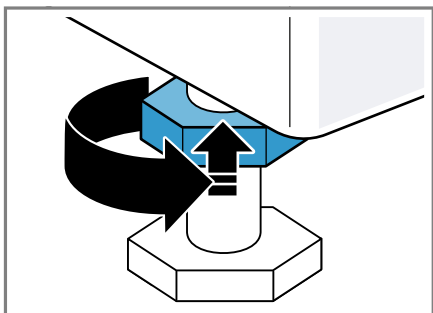

Nožičku přitom pevně držte
a neměňte její výšku.

Seznámení

Seznamte se se součástmi vašeho spotřebiče.

Spotřebič

Zde naleznete přehled součástí vašeho spotřebiče.

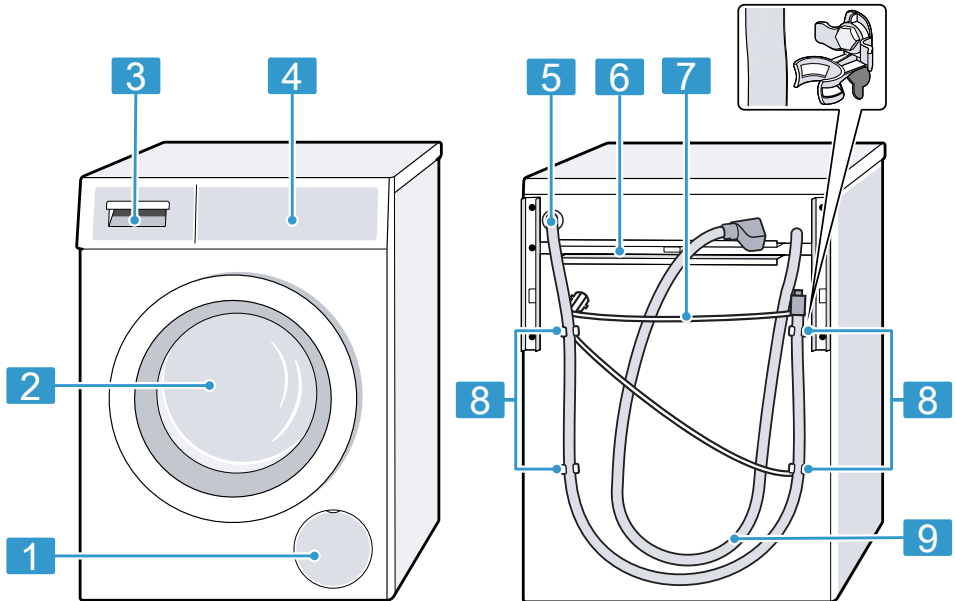



V závislosti na typu spotřebiče se mohou detaily na obrázku lišit, např. barva a tvar.

1	Servisní kryt čerpadla → <i>Strana 53</i>	8	Převravní pojistky → <i>Strana 14</i>
2	Dvířka	9	Přívodní hadice → <i>Strana 16</i>
3	Násypka na prací prostředky → <i>Strana 20</i>		
4	Ovládací prvky → <i>Strana 20</i>		
5	Odtoková hadice → <i>Strana 17</i>		
6	Převravní vzpěry → <i>Strana 15</i>		
7	Síťový kabel → <i>Strana 17</i>		

Násypka na prací prostředky

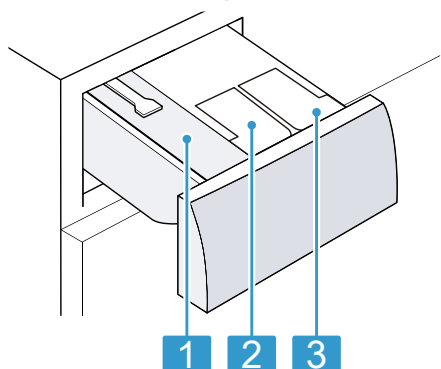
Zde najdete přehled součástí násypky na prací prostředky.



1	Komora pro manuální dávkování
2	 : dávkovací zásobník pro aviváž nebo prací prostředek
3	 : dávkovací zásobník pro prací prostředek

Ovládací prvky

Pomocí ovládacích prvků nastavíte všechny funkce vašeho spotřebiče a obdržíte informace o provozním stavu.

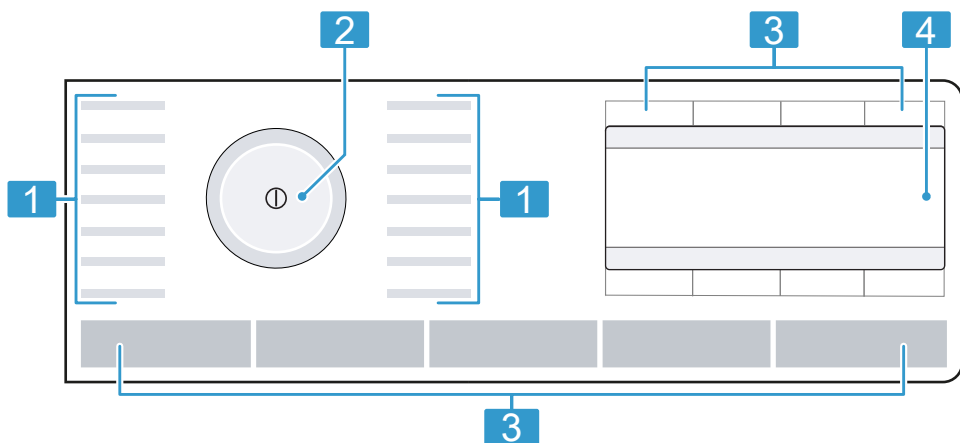

1	Programy → Strana 24
2	Volič programů → Strana 40

3	Tlačítka → Strana 32
4	Displej → Strana 21

Displej

























Na displeji vidíte aktuální hodnoty nastavení, možnosti voleb nebo nápovědné texty.













Příklady zobrazených symbolů

Ukazatel	Označení	Popis
0:40 h ¹	Doba trvání programu / zbývající doba programu	Předpokládaná doba trvání programu nebo zbývající doba programu.
10 ¹	Doba skončení	Byla nastavena doba skončení programu a zobrazují se zbývající hodiny. → "Tlačítka", Strana 32
10 / 5 kg ¹	Doporučené množství prádla	Maximální množství prádla pro nastavený program v kg.
0 - 1600	Rychlost odstředování	Nastavená rychlost odstředování v ot/min. → "Tlačítka", Strana 32 0 : bez odstředování, pouze odčerpání
- 90 °C	Teplota	Nastavená teplota ve °C. → "Tlačítka", Strana 32 * (studená)
	Navigace	Zvolení nastavení. → "Logika ovládání", Strana 34
+	Další nastavení programu	Aktivace, deaktivace nebo přizpůsobení dalších nastavení programu. → "Tlačítka", Strana 33
→	Uložení programu Další programy	Uložení programu → Strana 41. Nastavení dalších programů → Strana 41.

¹ Příklad

Ukazatel	Označení	Popis
	Dětský zámek	<ul style="list-style-type: none"> ■ Svítí: Dětský zámek je aktivovaný. ■ Bliká: Dětský zámek je aktivovaný a došlo k otočení voliče programů. → "Deaktivace dětského zámku", Strana 44
	Ochrana před zmačkáním	Je aktivované omezení pomačkání. → "Tlačítka", Strana 34
	Extra máchání	Jsou aktivované přídatné máchací cykly. → "Tlačítka", Strana 33
	Předpírka	Je aktivovaná předpírka. → "Tlačítka", Strana 33
	Voda plus	Je aktivované prací s větším množstvím vody. → "Tlačítka", Strana 34
	Namáčení	Je aktivované namáčení. → "Tlačítka", Strana 34
	Stop po máchání	Je aktivované zastavení po máchání. → "Tlačítka", Strana 34
	Kojenecká výživa	Je aktivovaný druh skvrn.
	Krev	Je aktivovaný druh skvrn.
	Vejsce	Je aktivovaný druh skvrn.
	Jahody	Je aktivovaný druh skvrn.
	Hlína a písek	Je aktivovaný druh skvrn.
	Tráva	Je aktivovaný druh skvrn.
	Káva	Je aktivovaný druh skvrn.
	Kosmetika	Je aktivovaný druh skvrn.
	Pomeranč	Je aktivovaný druh skvrn.
	Červené víno	Je aktivovaný druh skvrn.
	Čokoláda	Je aktivovaný druh skvrn.
	Pot	Je aktivovaný druh skvrn.
	Špinavé ponožky	Je aktivovaný druh skvrn.
	Jedlý tuk / olej	Je aktivovaný druh skvrn.
	Čaj	Je aktivovaný druh skvrn.
	Rajčata	Je aktivovaný druh skvrn.
	Spotřeba energie	Spotřeba energie pro nastavený program. <ul style="list-style-type: none"> ■ —: nízká spotřeba energie ■ — — — — —: vysoká spotřeba energie













¹ Příklad

Ukazatel	Označení	Popis
	Spotřeba vody	Spotřeba vody pro nastavený program. <ul style="list-style-type: none"> ■ —: nízká spotřeba vody ■ ————: vysoká spotřeba vody
	Dálkové spuštění	Je aktivované dálkové spuštění. → "Tlačítka", Strana 33
	Wi-Fi	<ul style="list-style-type: none"> ■ Svítí: Spotřebič je připojený k domácí síti. ■ Bliká: Spotřebič se pokouší spojit s domácí sítí. → "Home Connect", Strana 45
	Wi-Fi	Spotřebič není připojený k domácí síti. → "Home Connect", Strana 45
	Řízení energie	Spotřebič je spojený se systémem Smart Energy (řízení energie). → "Spojení spotřebiče s řízením energie", Strana 47
	Dávkovací zásobník pro tekuté prací prostředky	<ul style="list-style-type: none"> ■ Svítí: Inteligentní dávkovací systém pro tekuté prací prostředky je aktivovaný. ■ Bliká: Naplnění dávkovacího zásobníku kleslo pod minimum. → "Inteligentní dávkovací systém", Strana 44  (tekutý prací prostředek)
	Dávkovací zásobník pro tekuté prací prostředky nebo aviváž.	<ul style="list-style-type: none"> ■ Svítí: Inteligentní dávkovací systém pro tekuté prací prostředky nebo aviváž je aktivovaný. ■ Bliká: Naplnění dávkovacího zásobníku kleslo pod minimum. → "Inteligentní dávkovací systém", Strana 44  (tekutý prací prostředek)  (aviváž)
Dávkování: 50 % ¹	Doporučené dávkování	Doporučené dávkování pro prací prostředek, když je deaktivované inteligentní dávkování. → "Dávkování pracích prostředků", Strana 39 Upozornění: Doporučené dávkování udává, jaké množství prádla by se mělo použít pro doporučené dávkování pracího prostředku. Procentuální hodnota se vztahuje na maximální množství prádla u příslušného programu.









¹ Příklad







Programy









Zde najdete přehled programů. Získáte informace o množství prádla a možnostech nastavení. Visačky na prádle vám poskytnou další informace pro výběr programu.









Program	Popis	Max. množství prádla (kg)	Max. teplota (°C)	Max. rychlost odstředování (ot/min)	varioSpeed 	skvrny	extra máchání	stop máchání	předpírka	namáčení	voda plus	snadné žehlení	i-DOS  /  / 	i-DOS  /  / 
 bavlna	Praní odolných textilií z bavlny, lnu nebo směsových tkanin. Vhodný také jako krátký program pro normálníne zašpiněné prádlo, když aktivujete varioSpeed  . Když aktivujete varioSpeed  , sníží se maximální množství prádla na 5 kg.	10 / 5	90	1600	●	●	●	●	●	●	●	●	●	●
  bavlna eco	Praní odolných textilií z bavlny, lnu nebo směsových tkanin. Energeticky úsporný program. Upozornění: Kvůli úspoře energie se skutečná teplota prání může lišit od nastavené teploty. Účinnost prání odpovídá zákonným požadavkům.	10	90	1600	–	●	●	●	●	●	●	●	●	●
snadno udržovatelné 	Praní textilií ze syntetiky a směsových tkanin.	4	60	1200	●	●	●	●	●	●	●	●	●	●











Program	Popis					
		●	●	●		
		●	●	-	-	
snadné žehlení		●	●	-	-	
voda plus		●	●	-	-	
namáčení		●	●	-	-	
předpírka		●	●	-	-	
stop máchání		●	●	●	-	
extra máchání		●	●	-	-	
skvrny		●	●	-	-	
varioSpeed		●	-	-	-	
Max. rychlost odstředování (ot/min)		4	1600	-	-	
Max. teplota (°C)		4	60	2	40	
Max. množství prádla (kg)		4	60	2	40	
	<p> Rychlý / mix</p> <p>Praní textilií z bavlny, lnu, syntetiky a směsových tkanin. Vhodný pro mírně zašpiněné prádlo.</p>					
	<p> jemné / hedvábné</p> <p>Praní jemných textilií z hedvábní, viskózy a syntetiky. Použijte prací prostředek na jemné prádlo nebo hedvábní.</p> <p>Upozornění: Obzvláště choulostivé textilie nebo textilie s háčky, poutky nebo kosticemi perle v síťce na prádlo.</p>					
	<p> vlna</p> <p>Praní textilií z vlny nebo s podílem vlny, které lze prát ručně a v pračce. Aby se zabránilo sražení prádla, pohybuje buben textiliemi obzvláště šetrně s dlouhými přestávkami. Použijte prací prostředek na vlnu.</p>					
	<p> ...další →</p> <p>Nastavení dalších programů. Další programy najdete v tomto přehledu programů.</p>					









Program	Popis							
				i-DOS  /  				
				i-DOS  /  				
				snadné žehlení				
				voda plus				
				namáčení				
				předpírka				
				stop máchání				
				extra máchání				
				skvrny				
				varioSpeed 				
				Max. rychlost odstřeďování (ot/min)				
				Max. teplota (°C)				
				Max. množství prádla (kg)				
	Volitelná nastavení programu závisí na nastaveném programu.							
odčerpání	Odčerpání vody, např. po zrušení programu. Nepoužívejte aviváž.		1600					
máchání	Máchání s následným odstřeďováním a odčerpáním vody.		1600					
odstřeďování	Odstřeďování a odčerpání vody. Nepoužívejte aviváž.		1600					
 auto	Praní odolných textilií z bavlny, syntetiky nebo směsových tkanin. Automaticky se rozpozná stupeň zapaření a druh textilu. Prací proces se přizpůsobí.		6	40	1400			
 auto jemný	Praní choulostivých textilií z bavlny, syntetiky a směsových tkanin. Šetrné praní prádla. Automaticky se rozpozná stupeň zapaření a druh textilu. Prací proces se přizpůsobí.		3,5	30	1000			

Program	Popis								
	i-DOS  /  	●							
	i-DOS  /  	●							
	snadné žehlení								
	voda plus	●							
	namáčení	●							
	předpírka	●							
	stop máchání	●							
	extra máchání	●							
	skvrny	●							
	varioSpeed 	●							
	Max. rychlost odstředování (ot/min)	4	800						
	Max. teplota (°C)	4	40						
	Max. množství prádla (kg)	4							
	záclony	<p>Praní záclon a závěsů. Program pro praní těžkých závěsů maximálně do 4 kg a lehkých záclon 25–30 m². Aby se zabránilo intenzivní tvorbě pěny, použijte v případě lehkých, vzdušných záclon prací prostředek na záclony.</p> <p>Upozornění: Ze záclon odstraňte kroužky nebo vložte záclony do sítky na prádlo.</p> <p>Rada: předpírka je aktivovaná a lze ji deaktivovat.</p>							
	tmavé prádlo	<p>Praní tmavých textilií a textilií s intenzivní barvou z bavlny a textilií se snadnou údržbou, např. džínů. Prádlo perle naruby. Použijte tekutý prací prostředek.</p>							
	čištění bubnu	<p>Čištění a údržba bubny. Program použijte v následujících případech: ■ před prvním použitím,</p>							

Program	Popis
i-DOS  /  	
i-DOS  /  	
snadné žehlení	
voda plus	
namáčení	
předpírka	
stop máchání	
extra máchání	
skvrny	
varioSpeed 	
Max. rychlost odstředování (ot/min)	
Max. teplota (°C)	
Max. množství prádla (kg)	
	<ul style="list-style-type: none"> ■ při častém praní na teplotu 40 °C a nižší, ■ po delší nepřítomnosti. <p>Použijte univerzální prací prášek nebo prací prášek s bělidly. Abyste zabránili tvorbě pěny, použijte poloviční množství pracího prostředku.</p> <p>Nepoužívejte aviváž.</p> <p>Nepoužívejte prací prostředky na vlnu, jemné prádlo nebo tekuté prací prostředky.</p> <p>Upozornění: Pokud jste delší dobu nepoužívali program s teplotou 60 °C nebo vyšší, bliká pro připomenutí ukazatel pro čištění bubnu.</p>
 oblíbený program	<p>Uložte si požadovaný program a individuální nastavení programu. Volitelná nastavení programu závisí na nastaveném programu.</p>

Program	Popis	
i-DOS  /  		
i-DOS  /  		
snadné žehlení		
voda plus		●
namáčení		
předpírka		
stop máchání		●
extra máchání		●
skvrny		
varioSpeed 		
Max. rychlost odstředování (ot/min)		800
Max. teplota (°C)		40
Max. množství prádla (kg)		1
 outdoor / impregnace	Praní textilií odolných vůči povětrnostním vlivům a outdoorových textilií s membránovou technologií a nepromokavou úpravou. Vhodný pro praní s následnou impregnací. Použijte prací prostředek na outdoorové textile. Použijte impregnační prostředek vhodný pro praní v pračce. Naplňte prací prostředek na outdoorové textile do komory pro manuální dávkování. Když se program zastaví před posledním mácháním, naplňte impregnační prostředek do komory pro manuální dávkování. Stiskněte start / doplnění / pauza  pro pokračování programu. → "Náspylka na práci prostředky", <i>Strana 20</i> Proveďte následné ošetření prádla podle údajů výrobce.	

Program	Popis		
i-DOS  /  		●	●
i-DOS  /  		●	●
snadné žehlení		●	●
voda plus		●	●
namáčení		●	●
předpírka		●	●
stop máchání		●	●
extra máchání		●	●
skvrny		●	●
varioSpeed 		–	–
Max. rychlost odstředování (ot/min)		1200	800
Max. teplota (°C)		40	60
Max. množství prádla (kg)		5	2
 powerSpeed 59	Praní textilií z bavlny, lnu, syntetiky a směsových tkanin. Vhodný pro mírně a normálně zašpiněné prádlo. Optimální výsledek praní za méně než hodinu.		
 Košile / halenky	Praní nežehlivých košil a halenek z bavlny, lnu, syntetiky a směsových tkanin. Rada: Aby se zabránilo pomačkání prádla, aktivujte snadné žehlení. Prádlo se jen krátce odstředí, a když ho vyndáte, kape z něj voda. Takto mokré košile a halenky pověste, aby se vyvěšily. Košile a halenky z hedvábí nebo choulostivých materiálů perte pomocí programu jemné / hedvábí  .		











Program	Popis	
	<p>Praní textilií z bavlny, syntetiky a směsových tkanin. Krátký program pro mírně zašpiněné malé kusy prádla. Doba trvání programu činí cca 30 minut. Pokud chcete zkrátit dobu trvání programu na 15 minut, aktivujte varioSpeed . Maximální množství prádla se sníží na 2 kg.</p>	<p>●</p> <p>●</p> <p> </p> <p> </p> <p> </p> <p> </p> <p>●</p> <p>●</p> <p> </p> <p>●</p> <p> </p> <p>●</p> <p>4 / 2</p>
	i-DOS  /  	●
	i-DOS  /  	●
	snadné žehlení	
	voda plus	
	namáčení	
	předpírka	
	stop máchání	●
	extra máchání	●
	skvrny	
	varioSpeed 	●
	Max. rychlost odstředování (ot/min)	1200
	Max. teplota (°C)	40
	Max. množství prádla (kg)	4 / 2







Tlačítka

Zde najdete přehled tlačítek a možností jejich nastavení.

Pomocí tlačítka **možnosti**  otevřete podnabídku pro další nastavení programu. Další nastavení programů jsou uvedena v přehledu tlačítek.

Výběr nastavení programu závisí na nastaveném programu. Možnosti výběru pro všechny programy je uvedený v přehledu
→ "Programy", Strana 24.

Tlačítko	Volba	Popis
start / doplnění / pauza 	<ul style="list-style-type: none"> ■ Spuštění ■ Zrušení ■ Pozastavení 	Spuštění, zrušení nebo pozastavení programu.
varioSpeed 	<ul style="list-style-type: none"> ■ Aktivace ■ Deaktivace 	Aktivace nebo deaktivace praní s kratší dobou. Upozornění: Zvýší se spotřeba energie. Výsledek praní se tím nezhorší.
skvrny	Výběr z více možností	Výběr druhu skvrn. Teplota, pohyby bubny a doba namáčení se přizpůsobí podle druhu skvrn.
i-DOS  / 	<ul style="list-style-type: none"> ■ Aktivace ■ Deaktivace ■ Obsah dávkovacího zásobníku ■ Základní dávkovací množství 	Když krátce stisknete tlačítko, aktivujete nebo deaktivujete inteligentní systém dávkování pro aviváž  nebo tekutý prací prostředek  . Když podržíte tlačítko stisknuté cca 3 sekundy, otevřou se základní nastavení a můžete určit obsah dávkovacího zásobníku nebo nastavit základní dávkovací množství → "Přehled základních nastavení", Strana 50 → "Inteligentní dávkovací systém", Strana 44
hotovo za 	1–24 hodin	Stanovení doby skončení programu. Doba trvání programu je již obsažená v nastaveném počtu hodin. Po spuštění programu se zobrazí doba trvání programu.
teplota °C	 -90 °C	Přizpůsobení teploty ve °C.
otáčky 	0–1600 ot/min	Přizpůsobení rychlosti odstředování nebo deaktivace odstředování. Při zvolení 0 se odčerpá voda a deaktivuje se odstředování na konci praní. Prádlo zůstane ležet mokré v bubnu.
 (síťový vypínač)	<ul style="list-style-type: none"> ■ Zapnutí ■ Vypnutí 	Zapnutí nebo vypnutí spotřebiče.

Tlačítko	Volba	Popis
vzdálený start 	<ul style="list-style-type: none"> ■ Aktivace ■ Deaktivace ■ Otevření nabídky Home Connect 	<p>Když krátce stisknete tlačítko, povolíte dálkové spuštění spotřebiče pomocí aplikace Home Connect.</p> <p>Když podržíte tlačítko stisknuté cca 3 sekundy, otevřete nabídku Home Connect.</p> <p>Pokyny</p> <ul style="list-style-type: none"> ■ Dálkové spuštění nelze z bezpečnostních důvodů aktivovat za následujících podmínek: <ul style="list-style-type: none"> – Jsou otevřená dvířka. – Není zasunutá násypka na prací prostředky. ■ Dálkové spuštění se z bezpečnostních důvodů deaktivuje za následujících podmínek: <ul style="list-style-type: none"> – Otevřete dvířka. – Stisknete start / doplnění / pauza . – Stisknete vzdálený start . – Vypnete spotřebič. – Po výpadku proudu.
dětský zámek 3 s 	<ul style="list-style-type: none"> ■ Aktivace ■ Deaktivace 	<p>Aktivace nebo deaktivace dětského zámku. Zabezpečení ovládacího panelu proti nežádoucímu ovládní.</p> <p>Pokud jste aktivovali dětský zámek a vypnete spotřebič, dětský zámek zůstane aktivní. → "Dětský zámek", Strana 44</p>
nastavení 3 s 	<p>Základní nastavení → Strana 50</p>	<p>Změna základních nastavení spotřebiče. → "Změna základních nastavení", Strana 51</p>
možnosti 	<p>Výběr z více možností</p>	<p>Aktivace dalších nastavení programu. → "Přizpůsobení dalších nastavení programu", Strana 41</p> <p>Další nastavení programu najdete v tomto přehledu.</p>
předpírka	<ul style="list-style-type: none"> ■ Aktivace ■ Deaktivace 	<p>Aktivace nebo deaktivace předpírky, např. pro praní silně zašpiněného prádla.</p> <p>Upozornění: Když je aktivovaný inteligentní dávkovací systém, prací prostředek se automaticky dávkuje pro předpírku a hlavní praní. Když je inteligentní dávkovací systém deaktivovaný, dejte prací prostředek pro předpírku přímo do bubnu.</p>
extra máchání	<ul style="list-style-type: none"> ■ Aktivace ■ Deaktivace 	<p>Aktivace nebo deaktivace až tří přídatných máchacích cyklů.</p> <p>Doporučuje se u mimořádně citlivé pokožky nebo v oblastech s velmi měkkou vodou.</p>

Tlačítko	Volba	Popis
stop máchání	<ul style="list-style-type: none"> ■ Aktivace ■ Deaktivace 	Aktivace nebo deaktivace odstředování a odčerpání na konci praní. Prádlo zůstane po posledním máchání ležet ve vodě. → "Pokračování programu při nastavení stop po máchání", Strana 43
voda plus	<ul style="list-style-type: none"> ■ Aktivace ■ Deaktivace 	Praní s větším množstvím vody. Doporučuje se při mimořádně citlivé pokožce a pro šetrné praní prádla.
namáčení	<ul style="list-style-type: none"> ■ Aktivace ■ Deaktivace 	Aktivace nebo deaktivace namáčení. Prádlo zůstane před hlavním pracím cyklem déle ležet ve vodě. Pro prádlo s mimořádně úporným zašpiněním.
snadné žehlení	<ul style="list-style-type: none"> ■ Aktivace ■ Deaktivace 	Aktivace nebo deaktivace praní s omezením pomačkání. Aby se snížilo pomačkání prádla, přizpůsobí se průběh odstředování a rychlost odstředování. Prádlo je po praní tak vlhké, že se při pověšení na šňůru vyvěsí.

Logika ovládání

Kromě vlastních funkcí tlačítek na displeji můžete pomocí těchto tlačítek volit také nastavení programů v hlavní nabídce a nastavení v podnabídkách. Tlačítka jsou pak označena symboly na displeji.

Hlavní nabídka

Pro zvolení nastavení programu stiskněte tlačítka nad symboly a pod symboly.

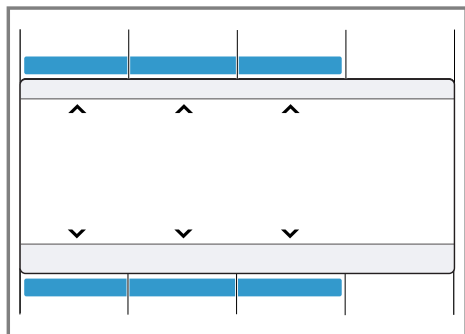

Zvolené nastavení programu se zobrazí uprostřed displeje.

Podnabídka

Pro zvolení nastavení držte stisknutá tlačítka pod symboly, dokud nebude na displeji zvolené požadované nastavení.

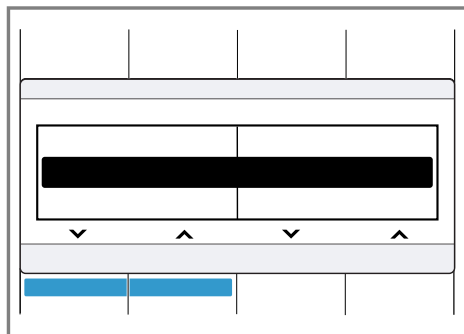

Pro zvolení nastavení držte stisknutá tlačítka pod symboly, dokud nebude na displeji zvolené požadované nastavení.

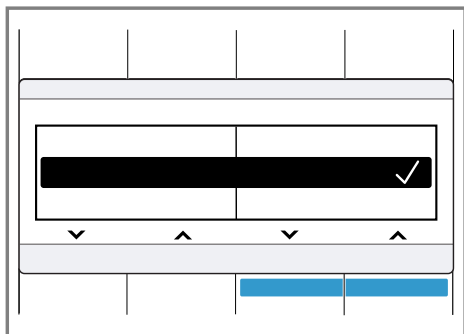

Když je nastavení aktivované, zobrazí se na displeji ✓. Výběr se nemusí znovu potvrzovat. Podnabídka se po několika sekundách automaticky zavře.

Příslušenství

Používejte originální příslušenství. Je přizpůsobené pro váš spotřebič. Zde získáte přehled o příslušenství vašeho spotřebiče a jeho použití.

	Použití	Objednací číslo
Prodloužení přívodní hadice	Prodloužení přívodní hadice na studenou vodu nebo přívodní hadice Aquastop (2,50 m).	WZ10130
Podstavec se zásuvkou	Vyvýšená instalace spotřebiče, aby do něj bylo možné snadněji vkládat prádlo a vyndávat ho. V zásuvce je integrovaný koš na prádlo pro přemísťování prádla.	WZ20490
Příchytky	Zlepšení stability spotřebiče.	WX975600

Před prvním použitím

Připravte spotřebič pro použití.

Spuštění praní bez prádla

Spotřebič byl před opuštěním závodu důkladně přezkoušen. Aby se odstranila případná zbytková voda, proveďte poprvé praní bez prádla.

Upozornění: Pro bezpečné použití spotřebiče dodržujte informace týkající se bezpečnosti → *Strana 4*.

1. Stiskněte .

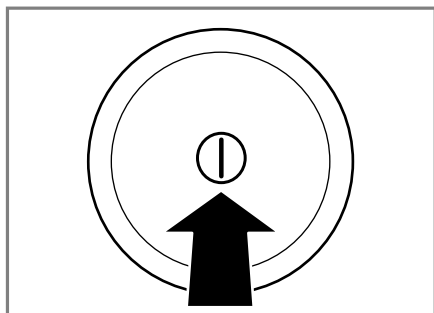

Zapnutí spotřebiče může trvat několik sekund.

2. Nastavte program **čištění bubnu**.

3. Zavřete dvířka.
4. Vytáhněte násypku na prací prostředky.

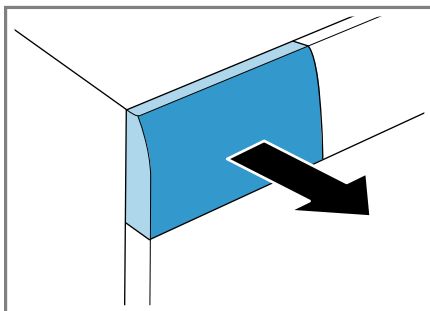

5. Do komory pro manuální dávkování nalijte přibližně 1 litr vody z vodovodu.

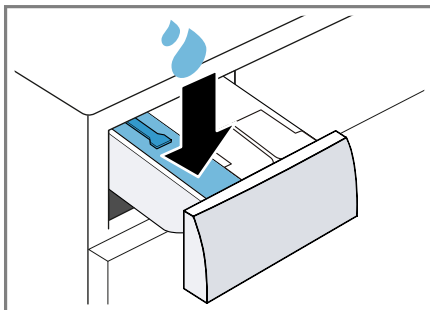



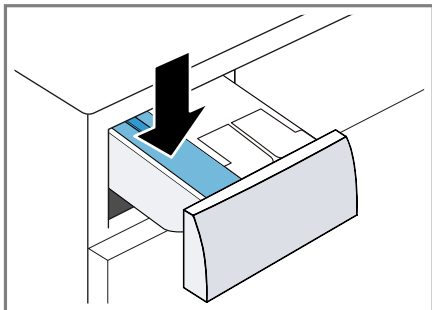

6. Do komory pro manuální dávkování naplňte univerzální prací prášek.

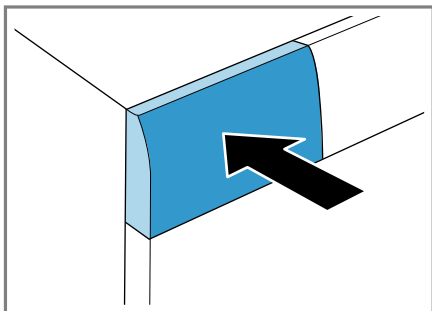

Abyste zabránili tvorbě pěny, použijte pouze polovinu množství pracího prostředku doporučeného výrobcem pracího prostředku pro mírně znečištěné prádlo. Nepoužívejte prací prostředek na vlnu nebo na jemné prádlo.

7. Zasuňte náсыpku na prací prostředky.



8. Pro spuštění programu stiskněte **start / doplnění / pauza**    .
 ✓ Na displeji se zobrazuje zbývající doba trvání.
 9. Spusťte první praní nebo stiskněte  pro vypnutí spotřebiče.
 → "Základní ovládání", Strana 40

Prádlo

Ve spotřebiči můžete prát všechny textilie, které mají na visačce od výrobce označení, že jsou vhodné pro praní v pračce, a textilie z vlny určené pro ruční praní.

Příprava prádla

POZOR!

Předměty, které zůstanou v prádle, mohou poškodit prádlo a buben.

- ▶ Před spuštěním odstraňte z kapes prádla všechny předměty.
- ▶ Kvůli šetrnému zacházení se spotřebičem a s prádlem prádlo připravte.
 - Vyprázdněte všechny kapsy.
 - Kartáčkem odstraňte písek ze všech záhybů a kapes.
 - Povlaky na přikrývky a polštáře zapněte.
 - Zapněte všechny zipy, suché zipy, háčky a poutka.
 - Látkové pásky a vázačky zavažte nebo použijte sítku na prádlo.
 - Ze záclon odstraňte kroužky a ocelová lanka nebo použijte sítku na prádlo.
 - Na malé kousky prádla, např. dětské ponožky, použijte sítku na prádlo.
 - Prádlo rozložte a načechejte.
 - Perte společně velké a malé kusy prádla.
 - Čerstvé skvrny potřete mýdlovým roztokem (nedrhněte).
 - Některé úporné, zaschlé skvrny se odstraní až po několikerém praní.

Třídění prádla

Upozornění: Pro bezpečné použití spotřebiče dodržujte informace týkající se bezpečnosti → Strana 4.

cs Prací a ošetrovací prostředky

- ▶ Pro zlepšení výsledku praní a zabránění obarvení roztrídíte prádlo před praním podle následujících kritérií.
 - Druh tkaniny a druh vláken
 - Bílé prádlo
 - Barevné prádlo
 - Nové barevné prádlo vyperte poprvé zvlášť.
 - Zašpinění → *Strana 38*
 - Údaje výrobce na visačkách → *Strana 38*

Stupně zašpinění

Stupeň zašpinění	Zašpinění	Příklady
Mírné	<ul style="list-style-type: none">■ Na prádle není vidět zašpinění nebo skvrny.■ Z prádla jsou cítit pachy.	Lehké letní oděvy nebo sportovní oděvy, které byly nošené jen několik hodin.
Normální	Na prádle je vidět zašpinění nebo slabé skvrny.	<ul style="list-style-type: none">■ Trika, košile nebo halenky jsou propocené nebo několikrát nošené.■ Ručníky nebo povlečení, které se používaly až jeden týden.
Silné	Na prádle je zřetelně vidět zašpinění nebo skvrny.	Utěrky, dětské oděvy nebo pracovní oděvy.

Značky pro údržbu na visačkách

Symbole odkazují na doporučený program a čísla v symbolech na maximální doporučenou teplotu praní.

Symbol	Prací proces	Doporučený program
	Normální	Bavlna
	Šetrný	Snadná údržba
	Mimořádně šetrný	Jemné / hedvábí pro ruční praní
	Ruční praní	Vlna
	Neperte v pračce	-

Rada: Na www.ginetext.ch najdete další informace k symbolům pro ošetřování.

Prací a ošetrovací prostředky

Pomocí správného výběru a používání pracích a ošetrovacích prostředků budete šetřit spotřebič a prádlo.

Můžete používat všechny prací a ošetrovací prostředky, které jsou vhodné pro domácí pračky.

Upozornění: Pro bezpečné použití spotřebiče dodržujte informace týkající se bezpečnosti → *Strana 4*.

Údaje výrobce k použití a dávkování najdete na obale.

Pokyny

- V případě tekutých pracích prostředků používejte pouze dobře tekoucí prací prostředky.
- Nemíchejte různé tekuté prací prostředky.
- Nemíchejte prací prostředek a aviváž.
- Nepoužívejte příliš dlouho skladované a silně zhoustlé výrobky.
- Nepoužívejte prostředky obsahující rozpouštědla, leptavé nebo těkavé prostředky (např. tekuté bělidlo).
- Barvicí prostředky použijte úsporně, sůl může poškodit nerezovou ocel.
- Ve spotřebiči nepoužívejte odbarvovací prostředky.

Doporučené prací prostředky

Informace vám pomůžou zvolit správný prací prostředek pro textilie.

Textilie	Prací prostředky	Program	Teplota
Bílé textilie ze lnu nebo bavlny s možností vyvářky	Univerzální prací prostředky s optickými rozjasňovači	Bavlna	Studená až 90 °C
Barevné textilie ze lnu nebo bavlny	Prací prostředky na barevné prádlo bez bělidla a optických zjasňovačů	Bavlna	Studená až 60 °C
Barevné textilie z vláken se snadnou údržbou nebo syntetických vláken	Prací prostředky na barevné prádlo / prací prostředky na jemné prádlo bez optických zjasňovačů	Snadná údržba	Studená až 60 °C
Choulostivé jemné textilie z hedvábí nebo viskózy	Prací prostředky na jemné prádlo	Jemné/hedvábí	Studená až 40 °C
Vlna	Prací prostředky na vlnu	Vlna	Studená až 40 °C

Rada: Na www.cleanright.eu najdete velké množství dalších informací o pracích ošetrovacích a čisticích prostředcích pro soukromé použití.

Dávkování pracích prostředků

Správným dávkováním pracích prostředků dosáhnete optimálního výsledku praní a můžete šetřit zdroje. Dávkování pracího prostředku se řídí podle:

- množství prádla,

- stupně zašpinění,
- tvrdosti vody.
Tvrdost vody můžete zjistit u místních vodáren nebo sami pomocí testu tvrdosti vody.

Tvrdost vody

Tvrdost	Celková tvrdost v mmol/l	Německá tvrdost v °dH
Měkká (I)	0–1,5	0–8,4

Tvrdotst	Celková tvrdost v mmol/l	Německá tvrdost v °dH
Střední (II)	1,5–2,5	8,4–14
Tvrdá (III)	Nad 2,5	Nad 14

Příklad údaje výrobce pro prací prostředky

Tyto příklady údajů se vztahují na standardní množství prádla 4–5 kg.

Zašpinění	Mírné	Normální	Silné
Tvrdotst vody: měkká/střední	40 ml	55 ml	80 ml
Tvrdotst vody: tvrdá / velmi tvrdá	55 ml	80 ml	105 ml

Dávkovací množství najdete na obale od výrobce.

- Při manuálním dávkování přizpůsobte dávkovací množství podle skutečného množství prádla.
- Pokud je aktivované inteligentní dávkování, nepřizpůsobujte dávkovací množství podle skutečného množství prádla. Množství pracího prostředku a aviváže se vypočítá automaticky podle základního dávkovacího množství → *Strana 45* a rozpoznaného množství prádla. Nastavené základní dávkovací množství musí vždy odpovídat dávkovacímu množství pro 4,5 kg prádla.

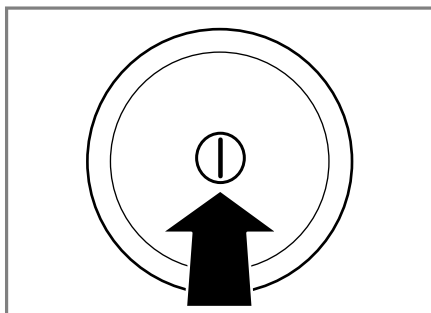

Zapnutí spotřebiče může trvat několik sekund.

- ✓ Spotřebič provede slyšitelný funkční test v násypce na prací prostředky → "Zvuky", *Strana 62*

Upozornění: Buben se rozsvítí po otevření, zavření a spuštění programu. Osvětlení zhasne automaticky.

Základní ovládání

Zde získáte důležité informace o ovládání vašeho spotřebiče.

Zapnutí spotřebiče

- ▶ Stiskněte .

Nastavení programu

1. Volič programů nastavte na požadovaný program → *Strana 24*.

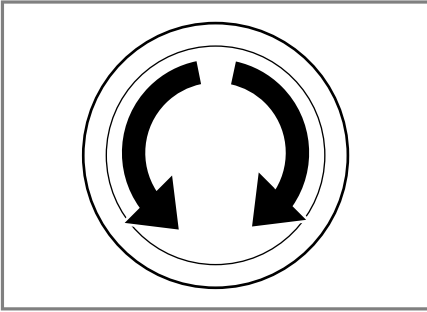

2. V případě potřeby přizpůsobte nastavení programu → *Strana 41*.

Nastavení dalších programů

1. Nastavte program **...další** → ☰ .
2. Pro zobrazení podnabídky pro další programy stiskněte → ☰ .

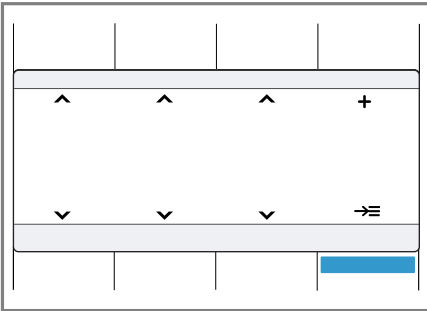

3. Zvolte program.
4. Pro zobrazení hlavní nabídky stiskněte **meny** .
5. V případě potřeby přizpůsobte nastavení programu.
6. Spusťte program.

Přizpůsobení nastavení programu

V závislosti na programu a postupu programu můžete přizpůsobit nebo aktivovat a deaktivovat nastavení.

Upozornění: Přehled všech nastavení programů:

→ *"Tlačítka", Strana 32*

Předpoklad: Je nastavený program.

- ▶ Přizpůsobte nastavení programu.
→ *"Logika ovládání", Strana 34*

Upozornění

- Nastavení programu se pro tento program neuloží trvale.
- Když aktivujete nebo deaktivujete inteligentní dávkovací systém, nastavení se uloží.

Přizpůsobení dalších nastavení programu

1. Pro zobrazení podnabídky pro další nastavení programu stiskněte **možnosti** ☰ .
2. Zvolte nastavení programu.
Nastavení programu se pro tento program neuloží trvale.
3. Pro zobrazení hlavní nabídky stiskněte **možnosti** ☰ .

Uložení nastavení programu

1. Nastavte program ☑ **oblíbený program**.
2. Pro zobrazení podnabídky pro paměť programů stiskněte → ☰ .

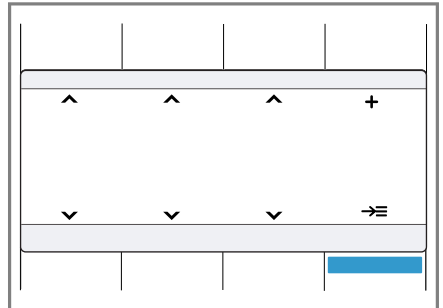

3. Zvolte program.
4. Pro zobrazení hlavní nabídky stiskněte **meny** .
5. V případě potřeby přizpůsobte nastavení programu.
- ✓ Program je uložený.

Vložení prádla

Pokyny

- Pro bezpečné použití spotřebiče dodržujte informace týkající se bezpečnosti → *Strana 4*.
- Abyste zabránili pomačkání, dodržujte maximální množství prádla pro program → *Strana 24*.

Předpoklad: Připravte a rozřídte prádlo.

→ "Prádlo", *Strana 37*

1. Otevřete dvířka.

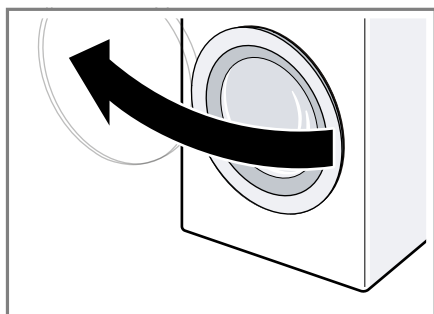

2. Zajistěte, aby byl buben prázdný.
3. Rozložené prádlo vložte do bubnu.
4. **Upozornění:** Zajistěte, aby nebylo žádné prádlo přiskřípnuté ve dvířkách.

Zavřete dvířka.

Naplnění pracího prostředku a ošetřovacího prostředku

U programů, u kterých není možné nebo žádoucí inteligentní dávkování, můžete prací prostředek dát do komory pro manuální dávkování.

Pokyny

- Pro bezpečné použití spotřebiče dodržujte informace týkající se bezpečnosti → *Strana 4*.
- Doporučené dávkování se vztahuje na maximální množství prádla u příslušného programu.

Rada: Dodatečně k inteligentnímu dávkování můžete do komory pro manuální dávkování přidávat také další ošetřovací prostředky na prádlo, jako např. sůl na skvrny, škrob nebo bělidlo. Do komory pro manuální dávkování nedávejte další prací prostředek, aby se zabránilo předávkování nebo tvorbě pěny.

Předpoklad: Informujte se o optimálním dávkování pracích a ošetřovacích prostředků. → *Strana 38*

1. Vytáhněte násypku na prací prostředky.
2. Naplňte prací prostředek.
→ "Násypka na prací prostředky", *Strana 20*
3. V případě potřeby naplňte ošetřovací prostředek.
4. Zasuňte násypku na prací prostředky.

Spuštění programu

Upozornění: Pokud chcete změnit dobu do skončení programu, nejprve nastavte dobu skončení.

- ▶ Stiskněte **start / doplnění / pauza** .
- ✓ Buben se otáčí a probíhá rozpoznání množství prádla, které může trvat až 2 minuty, a poté se začne napouštět voda.
- ✓ Na displeji se zobrazí buď doba trvání programu, nebo doba skončení.

Přidání prádla

Upozornění: Pro bezpečné použití spotřebiče dodržujte informace týkající se bezpečnosti → *Strana 4*.

1. Stiskněte **start / doplnění / pauza** .

Spotřebič se pozastaví a zkontroluje, zda lze přidat nebo vyjmout prádlo.

2. Přidejte nebo vyndejte prádlo.
3. Zavřete dvířka.
4. Stiskněte **start / doplnění / pauza** .

Zrušení programu

Po spuštění programu můžete program kdykoli zrušit:

Upozornění: Pro bezpečné použití spotřebiče dodržujte informace týkající se bezpečnosti → *Strana 4*.

1. Stiskněte **start / doplnění / pauza** .
2. Otevřete dvířka.

Při vysoké teplotě a vysoké hladině vody zůstanou dvířka spotřebiče z bezpečnostních důvodů zablokovaná.

- Při vysoké teplotě spusťte program **máchání**.
 - Při vysoké hladině vody spusťte program **odstředování** nebo **odčerpání**.
3. Vyndejte prádlo.

Pokračování programu při nastavení stop po máchání

1. Nastavte program **odstředování** nebo **odčerpání**.
2. Stiskněte **start / doplnění / pauza** .

Vyjmutí prádla

Upozornění: Pro bezpečné použití spotřebiče dodržujte informace týkající se bezpečnosti → *Strana 4*.

1. Otevřete dvířka.
2. Vyndejte prádlo.

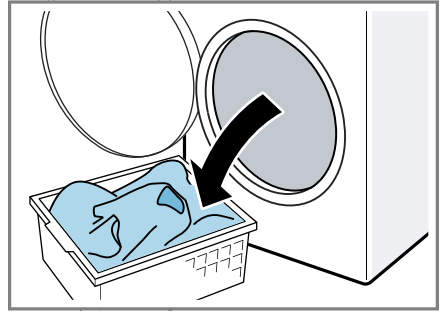

Vypnutí spotřebiče

1. Stiskněte .

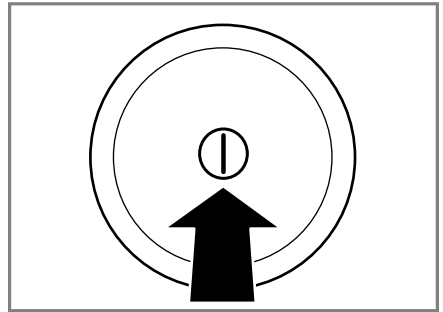

2. Otřete dosucha gumovou manžetu a odstraňte případné předměty.

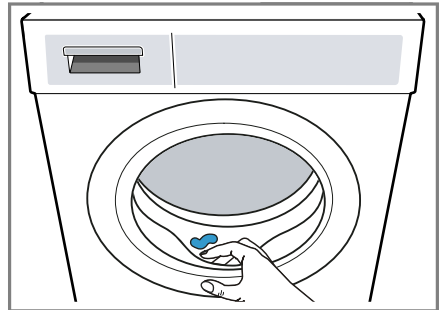

3. Nechejte dvířka a násypku na prací prostředky otevřené, aby mohla vyschnout zbytková voda.

Dětský zámek



Zajistěte spotřebič proti nežádoucímu ovládní ovládacích prvků.

Aktivace dětského zámku

- ▶ Cca 3 sekundy držte stisknutá obě tlačítka **dětský zámek 3 s**  .
- ✓ Na displeji se zobrazí  .
- ✓ Ovládací prvky jsou zablokované.
- ✓ Dětský zámek zůstává aktivovaný i po vypnutí spotřebiče.

Deaktivace dětského zámku

Předpoklad: Pro deaktivaci dětského zámku musí být spotřebič vypnutý.

- ▶ Cca 3 sekundy držte stisknutá obě tlačítka **dětský zámek 3 s**  .
Aby se probíhající program nepřerušil, musí být volič programů nastavený na výchozí program.
- ✓  na displeji zhasne.

Inteligentní dávkovací systém

Váš spotřebič je vybavený inteligentním dávkovacím systémem pro tekuté prací prostředky a aviváž.

V závislosti na programu a nastavení jsou optimální množství tekutého pracího prostředku a aviváže dávkovány automaticky. Inteligentní dávkování je z výroby aktivované pro všechny určené programy → *Strana 24* a lze ho individuálně deaktivovat. U všech ostatních programů můžete prací prostředek dávkovat manuálně.
→ *"Naplnění pracího prostředku a ošetřovacího prostředku", Strana 42*

Naplnění dávkovacího zásobníku

Abyste mohli používat inteligentní dávkování, naplňte dávkovací zásobník.



Upozornění

- Do dávkovacího zásobníku plňte pouze vhodné prací a ošetřovací prostředky → *Strana 38*.
- Když měníte tekuté prací prostředek nebo aviváž, dávkovací zásobník napřed vyprázdněte a vyčistěte.
→ *"Čištění násypky na prací prostředky", Strana 51*
- Pokud chcete používat oba dávkovací zásobníky pro tekuté prací prostředky, nastavte
→ *"Obsah dávkovacího zásobníku", Strana 45*.

Předpoklad: Bliká  /  .

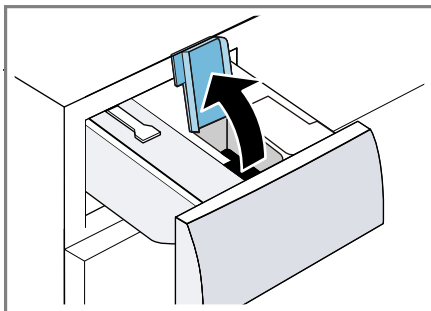
1. Vytáhněte násypku na prací prostředky.
2. Otevřete plnicí víčko.



3. Naplňte tekuté prací prostředek  a aviváž  do příslušných dávkovacích zásobníků.
→ *"Násypka na prací prostředky", Strana 20*

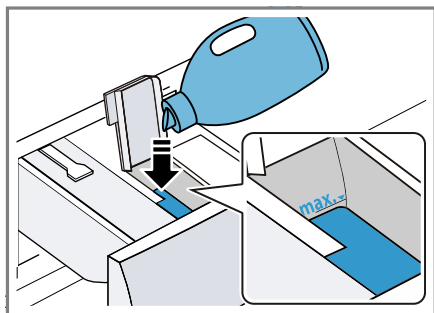

4. Zavřete plnicí víčko.

Upozornění: Plnicí víčko nenechávejte otevřené delší dobu, aby nedošlo k zaschnutí nebo vyschnutí pracího prostředku.

5. Zasuňte násytku na prací prostředky.
6. Přizpůsobte základní dávkovací množství → *Strana 45*.

Obsah dávkovacího zásobníku

Z výroby je dávkovací zásobník nastavený pro aviváž . Alternativně můžete dávkovací zásobník používat pro druhý tekutý prací prostředek .

Pokyny

- Když změníte obsah dávkovacího zásobníku, základní dávkovací množství pro tento dávkovací zásobník se zresetuje.
- Pokud používáte oba dávkovací zásobníky pro tekuté prací prostředky, musíte vybrat dávkovací zásobník, který se má používat pro praní.

Obsah dávkovacího zásobníku můžete změnit v základním nastavení.

→ *"Změna základních nastavení"*, *Strana 51*

Základní dávkovací množství

Přednastavená základní dávkovací množství pro tekutý prací prostředek a aviváž můžete přizpůsobit.

Základní dávkovací množství se řídí podle údajů výrobce pracího prostředku, tvrdosti vody a stupně zašpinění prádla.

Vždy nastavte základní dávkovací množství, které odpovídá standardnímu množství prádla 4,5 kg.

→ *"Dávkování pracích prostředků"*, *Strana 39*

Základní dávkovací množství pro oba dávkovací zásobníky můžete jednotlivě přizpůsobit.

→ *"Změna základních nastavení"*, *Strana 51*

Home Connect

Tento spotřebič může být zapojen do sítě. Pro ovládání funkcí pomocí aplikace Home Connect, přizpůsobení základních nastavení nebo ke kontrole aktuálního provozního stavu spojte svůj spotřebič s mobilním koncovým přístrojem.

Služby Home Connect nejsou dostupné v každém státě. Dostupnost funkce Home Connect závisí na dostupnosti služeb Home Connect ve vaší zemi. Informace k tomuto viz: www.home-connect.com.

Pro využití Home Connect nejprve zřídte připojení k domácí síti WLAN (Wi-Fi¹) nebo LAN a k aplikaci Home Connect.

V závislosti na vybavení vašeho spotřebiče máte k dispozici různé možnosti připojení k domácí síti:

- → *"Spojení spotřebiče s domácí sítí WLAN (Wi-Fi) pomocí funkce WPS"*, *Strana 46*

¹ Wi-Fi je registrovaná značka Wi-Fi Alliance.

cs Home Connect

- → "Spojení spotřebiče s domácí sítí WLAN (Wi-Fi) bez funkce WPS", *Strana 46*

Aplikace Home Connect Vás provede procesem přihlášení. Při seřízení nastavení postupujte podle pokynů v aplikaci Home Connect.

Rady

- Dodržujte dodané podklady Home Connect.
- Dodržujte také pokyny uvedené v aplikaci Home Connect.



Pokyny

- Dodržujte bezpečnostní pokyny tohoto návodu k použití a ujistěte se, že jsou tyto dodržovány také tehdy, pokud je přístroj obsluhován pomocí aplikace Home Connect.
→ "Bezpečnost", *Strana 4*
- Ovládání na spotřebiči má vždy přednost. V této době není možné ovládání pomocí aplikace Home Connect.

Spojení spotřebiče s domácí sítí WLAN (Wi-Fi) pomocí funkce WPS

Pro spojení spotřebiče s domácí sítí použijte funkci WPS vašeho routeru.

Předpoklad: Pokud má váš router funkci WPS, můžete spotřebič automaticky spojit s domácí sítí WLAN (Wi-Fi).

1. Cca 3 sekundy podržte stisknuté **vzdálený start** .
- ✓ Nyní se nacházíte v nabídce Home Connect.
2. Zvolte **Spojit**.
3. Potvrďte upozornění na displeji.
4. Během 2 minut stiskněte tlačítko WPS na routeru.
Řiďte se informacemi v podkladech k vašemu routeru.
- ✓ Na displeji bliká .

- ✓ Spotřebič se pokouší spojit s domácí sítí WLAN.
- ✓ Když se na displeji zobrazí **Spojeno** a trvale svítí , je spotřebič spojený s domácí sítí.

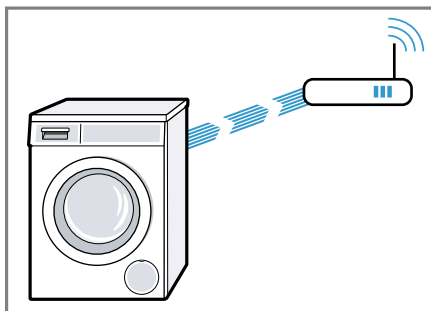



5. Připojte spotřebič k aplikaci Home Connect. → *Strana 47*

Spojení spotřebiče s domácí sítí WLAN (Wi-Fi) bez funkce WPS

Pokud nemá váš router funkci WPS, můžete spotřebič manuálně spojit s domácí sítí WLAN (Wi-Fi). Spotřebič na krátkou dobu vytvoří vlastní síť WLAN. Můžete spojit mobilní koncové zařízení se sítí WLAN a přenést do spotřebiče informace domácí sítě WLAN (Wi-Fi).

Předpoklad: Aplikace Home Connect je otevřená a přihlásili jste se.

1. Minimálně 3 sekundy držte stisknuté **vzdálený start** .
- ✓ Nyní se nacházíte v nabídce Home Connect.
2. Zvolte **Manuál. příp. k síti**.
3. Zvolte **Spojit**.
4. Potvrďte upozornění na displeji.
✓ Na displeji bliká .
- ✓ Spotřebič vytvoří vlastní síť WLAN s názvem (SSID) HomeConnect.



5. Na mobilním zařízení vyvolejte nastavení WLAN.

Spojte mobilní koncové zařízení se sítí WLAN HomeConnect a zadejte heslo WLAN-Passwort (Key) HomeConnect.

- ✓ Vaše mobilní zařízení se nyní spojí se spotřebičem. Navazování spojení může trvat až 60 sekund.

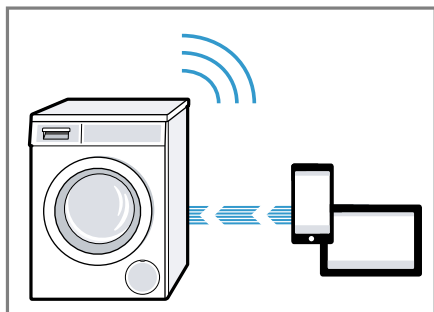

6. Otevřete aplikaci Home Connect na mobilním koncovém zařízení a postupujte podle kroků v aplikaci.
7. V aplikaci Home Connect zadejte název sítě (SSID) a heslo (Key) vaší domácí sítě.
8. Postupujte podle kroků v aplikaci Home Connect pro spojení se spotřebičem.
- ✓ Když se na displeji zobrazí **Spojeno** a trvale svítí , je spotřebič spojený s domácí sítí.
9. Připojte spotřebič k aplikaci Home Connect → *Strana 47*.

Připojení spotřebiče k aplikaci Home Connect

Předpoklady

- Spotřebič je spojený s domácí sítí WLAN (Wi-Fi).
- Aplikace Home Connect je otevřená a přihlásili jste se.

1. Zvolte **Připojit aplikaci**.
 2. Zvolte **Připoj. se k aplikaci**.
 3. Potvrďte upozornění na displeji.
- ✓ Spotřebič se spojí s aplikací Home Connect.
4. Jakmile se spotřebič zobrazí v aplikaci Home Connect, postupujte podle posledních kroků v aplikaci Home Connect.
- ✓ Když se na displeji zobrazí **Spojeno**, je spotřebič připojený k aplikaci Home Connect.

Spojení spotřebiče s řízením energie

Když spotřebič spojíte se systémem Smart Energy (řízení energie), optimalizujete spotřebu energie. Spotřebič se spustí teprve tehdy, když fotovoltaické zařízení vašeho domu dodává dostatečné množství energie nebo je výhodný tarif elektrického proudu.

Předpoklady

- Systém Smart Energy (řízení energie) používá komunikační standard organizace EEBus Initiative.
- V návodu k obsluze systému Smart Energy (řízení energie) jste si přečetli, jak se systém Smart Energy (řízení energie) spojí s vaším spotřebičem.

1. Cca 3 sekundy podržte stisknuté **vzdálený start** .
2. Zvolte **Řízení energie**.
3. Zvolte **Spojit**.
4. Potvrďte upozornění na displeji.

- ✓ Spotřebič se spojí se systémem Smart Energy (řízení energie).
 - ✓ Když se na displeji zobrazí , je spotřebič úspěšně spojený s řízením energie.
5. Pokud se má spotřebič spustit pomocí systému Smart Energy (řízení energie), aktivujte Flexstart. → "Aktivace Flexstart", Strana 48

Aktivace Flexstart

Aktivujte Flexstart, aby mohl systém Smart Energy (řízení energie) spustit spotřebič, když fotovoltaické zařízení vašeho domu dodává dostatečné množství energie nebo je výhodný tarif elektrického proudu.

Předpoklad: Systém Smart Energy (řízení energie) může spotřebič spustit pouze tehdy, když jsou systém Smart Energy (řízení energie) a spotřebič navzájem spojené.

1. Nastavte požadovaný program.
 2. Stiskněte **hotovo za**  a nastavte požadovaný časový interval.
 3. Stiskněte **start / doplnění / pauza**  .
- ✓ Na displeji se zobrazí **odložený start** .
 - 4. Stiskněte **vzdálený start**  .
 - ✓ Když se na displeji zobrazí **Flex start** , je aktivovaná funkce Flexstart a spotřebič čeká na spuštění pomocí systému Smart Energy (řízení energie).
 - ✓ Když se na displeji změní zobrazení na : **Hotovo cca za** , systém Smart Energy (řízení energie) stanovil okamžik, kdy se spotřebič spustí.
 - ✓ Pokud systém Smart Energy (řízení energie) nespustí spotřebič během nastavené doby, spustí spotřebič program samostatně před uplynutím časového intervalu. Program skončí po uplynutí nastaveného časového intervalu.

Upozornění

Flexstart se z bezpečnostních důvodů deaktivuje za těchto podmínek:

- Stisknete **start / doplnění / pauza**  .
- Otevřete dvířka.
- Vypnete spotřebič.
- Výpadek elektrického proudu.

Aktivace Wi-Fi na spotřebiči

Upozornění: Když je aktivovaná Wi-Fi, zvýší se spotřeba energie oproti hodnotám uvedeným v tabulce spotřeby.

1. Cca 3 sekundy podržte stisknuté **vzdálený start**  .
 2. Zvolte **Wi-Fi zap./vyp.** .
 3. Zvolte **ZAP** .
- ✓ Wi-Fi je aktivovaná.

Upozornění: Pokud je aktivovaná Wi-Fi, spotřebič se automaticky nevypne.

Deaktivace Wi-Fi na spotřebiči

1. Minimálně 3 sekundy držte stisknuté **vzdálený start**  .
 2. Zvolte **Wi-Fi zap./vyp.** .
 3. Zvolte **VYP** .
- ✓ Wi-Fi je deaktivovaná.

Upozornění: Pokud jste deaktivovali Wi-Fi a spotřebič byl předtím spojený s domácí sítí, po opětovném zapnutí Wi-Fi se spojení obnoví.

Aktualizace softwaru

Předpoklad: Na displeji se zobrazí **K dispozici je nová verze softwaru. Chcete nyní provést aktualizaci softwaru? Může to trvat několik minut.** .

1. Cca 3 sekundy podržte stisknuté **vzdálený start**  .
2. Zvolte **Aktualiz. software** .

3. Zvolte Instalovat nyní .

- ✓ Spustí se aktualizace softwaru.

Upozornění: Aktualizace softwaru může trvat několik minut. Během aktualizace softwaru spotřebič nevypínejte.

Resetování síťových nastavení spotřebiče

1. Minimálně 3 sekundy držte stisknuté **vzdálený start** .
 2. Zvolte **Nastavení sítě** .
 3. Zvolte **Resetovat** .
- ✓ Síťová nastavení se resetují.

Rada: Pokud chcete spotřebič znovu ovládat pomocí aplikace Home Connect, musíte ho znovu spojit s domácí sítí a aplikací Home Connect.

Vzdálená diagnostika

Zákaznický servis může získat k vašemu spotřebiči přístup prostřednictvím vzdálené diagnostiky, pokud se na zákaznický servis obrátíte s příslušným přáním, pokud je váš spotřebič spojený se serverem Home Connect a v zemi, ve které spotřebič používáte, je vzdálená diagnostika k dispozici.

Rada: Další informace a rovněž informace k dostupnosti vzdálené diagnostiky ve vaší zemi najdete na lokálních webových stránkách v oblasti pro servis/podporu: www.home-connect.com

Ochrana údajů

Dodržujte pokyny týkající se ochrany údajů.

Při prvním připojení vašeho spotřebiče k domácí síti spojené s internetem přenesete váš spotřebič níže uvedené kategorie údajů na server

Home Connect (první registrace):

- Jednoznačná identifikace spotřebiče (sestavující z kódů spotřebiče a adresy MAC vestavěného komunikačního modulu Wi-Fi).
- Bezpečnostní certifikát komunikačního modulu Wi-Fi (pro informačně-technické jištění spojení).
- Aktuální verze softwaru a hardwaru vašeho domácího spotřebiče.
- Stav případného předchozího resetování na nastavení z výroby.

Tato první registrace připraví použití funkcí Home Connect a je poprvé potřebná teprve v okamžiku, kdy chcete poprvé funkcí Home Connect používat.

Upozornění: Dbejte na to, že funkce Home Connect je možné používat jen ve spojení s aplikací Home Connect. Informace o ochraně údajů si můžete vyvolat v aplikaci Home Connect.

Prohlášení o shodě

Tímto společnost BSH Hausgeräte GmbH prohlašuje, že se spotřebič s funkcí Home Connect shoduje se základními požadavky a ostatními platnými ustanoveními směrnice 2014/53/EU.

Podrobné RED prohlášení o shodě viz internet na stránkách www.siemens-home.bsh-group.com na stránce výrobku vašeho spotřebiče u položky dodatečné dokumentace.



Pásmo 2,4 GHz: 100 mW max.

Pásmo 5 GHz: 100 mW max.



BE	BG	CZ	DK	DE	EE	IE	EL
ES	FR	HR	IT	CY	LV	LT	LU
HU	MT	NL	AT	PL	PT	RO	SI
SK	FI	SE	UK	NO	CH	TR	

5 GHz WLAN (Wi-Fi): pouze pro použití ve vnitřních prostorech.



Základní nastavení

Spotřebič si můžete nastavit podle svých potřeb.

Přehled základních nastavení



Zde najdete přehled základních nastavení spotřebiče.

Základní nastavení	Popis
signál	Nastavení hlasitosti signálu po skončení programu.
signál tlačítek	Nastavení hlasitosti signálu při ovládání tlačítek.
automatické vypnutí	Deaktivace automatického vypnutí spotřebiče nebo nastavení časového intervalu, po kterém se spotřebič automaticky vypne. → "Úspora energie a zdrojů", Strana 12 Upozornění: Pokud je aktivovaná Wi-Fi, spotřebič se automaticky nevypne.
čištění bubnu info	Aktivace nebo deaktivace připomenutí čištění bubnu.
jazyk	Nastavení jazyka.

Základní nastavení	Popis
 obsah	Určení obsahu zásobníku. → "Obsah dávkovacího zásobníku", Strana 45
 nastavení	Nastavení základního dávkovacího množství. → "Dávkování pracích prostředků", Strana 39
 nastavení	Nastavení základního dávkovacího množství. → "Dávkování pracích prostředků", Strana 39
Autom. připoj. k síti	Spojení spotřebiče s domácí sítí WLAN (Wi-Fi) pomocí funkce WPS. → Strana 46
Manuál. přip. k síti	Spojení spotřebiče s domácí sítí WLAN (Wi-Fi) bez funkce WPS. → Strana 46
Připojit aplikaci	Připojení spotřebiče k aplikaci Home Connect. → Strana 47
Wi-Fi zap./vyp.	Aktivace nebo deaktivace Wi-Fi. → "Aktivace Wi-Fi na spotřebiči", Strana 48
Aktualiz. software	Instalace aktualizace softwaru. → Strana 48

Základní nastavení	Popis
Nastavení sítě	Resetování síťových nastavení. → <i>Strana 49</i>
Řízení energie	Spojení spotřebiče s řízením energie. → <i>Strana 47</i>

Změna základních nastavení

1. Pro vyvolání podnabídky pro základní nastavení podržte cca 3 sekundy stisknutá obě tlačítka **nastavení 3 s** .
2. Zvolte požadované základní nastavení.
→ *"Přehled základních nastavení", Strana 50*
3. Přizpůsobte základní nastavení.
4. Pro zobrazení hlavní nabídky stiskněte **nastavení 3 s** .

Čištění a ošetřování

Aby váš spotřebič zůstal dlouho funkční, pečlivě ho čistěte a ošetřujte.

Tipy pro údržbu spotřebiče

Aby spotřebič zůstal trvale funkční, dodržujte tipy pro údržbu spotřebiče.

Kryt spotřebiče a ovládací panel otírejte pouze vodou a vlhkým hadrem.	Součásti spotřebiče zůstanou čisté a hygienické.
Okamžitě odstraňte všechny zbytky pracích prostředků, sprejů nebo jiné zbytky.	Čerstvé usazeniny lze snadněji beze zbytku odstranit.
Dvířka spotřebiče a násypku na prací prostředky nechte po použití otevřená.	Může vyschnout zbytková voda a zabránit se tvorbě zápachu ve spotřebiči.

Čištění bubny

Pokud často perete na teplotu 40 °C a nižší nebo jste spotřebič dlouho nepoužívali, vyčistěte bubnu.

- Nechte proběhnout program **čištění bubny** bez prádla.
Použijte univerzální prací prášek.

Čištění násypky na prací prostředky

Když změníte prací prostředek nebo je násypka na prací prostředky špinavá, vyčistěte násypku na prací prostředky a čerpací jednotku inteligentního dávkovacího systému.

Upozornění: Pro bezpečné použití spotřebiče dodržujte informace týkající se bezpečnosti → *Strana 4*.

1. Vypněte spotřebič.
2. Vytáhněte násypku na prací prostředky.
3. Vložku zatlačte dolů a násypku na prací prostředky vyjměte.

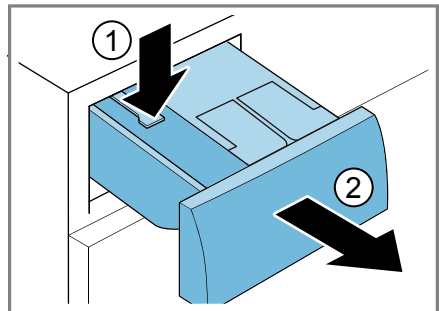

4. Vyjměte čerpací jednotku.

cs Čistění a ošetřování

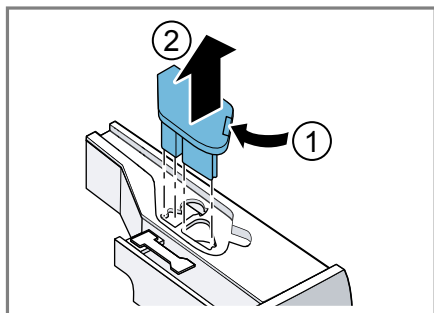

5. Víčko násypky na prací prostředky vyhákněte a odstraňte.

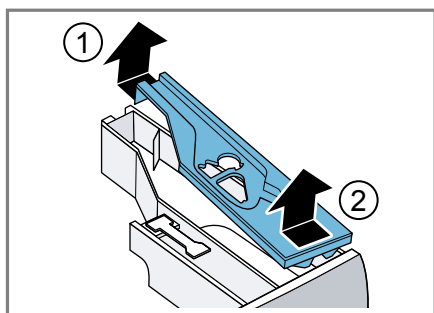

6. Vyprázdněte násypku na prací prostředky.

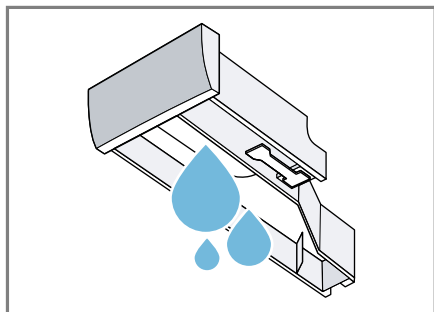

7. **POZOR!** Čerpací jednotka obsahuje elektrické součásti.
- ▶ Čerpací jednotku nemyjte v myčce nádobí a neponořujte ji do vody.
 - ▶ Elektrickou přípojku na zadní straně chraňte před vlhkem, pracími prostředky a zbytky aviváže.

Čerpací jednotku vyčistěte vlhkým hadrem.

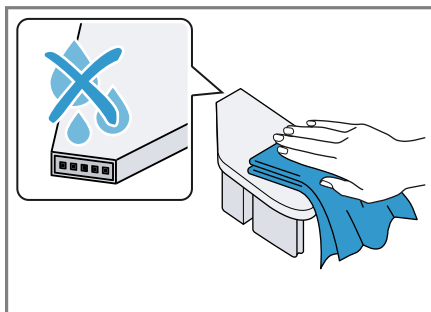

8. Násypku na prací prostředky a víčko vyčistěte měkkým, vlhkým hadrem nebo ruční sprchou.

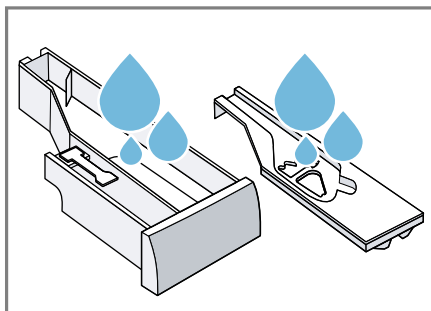

9. Násypku na prací prostředky, víčko a čerpací jednotku osušte a nasadte.

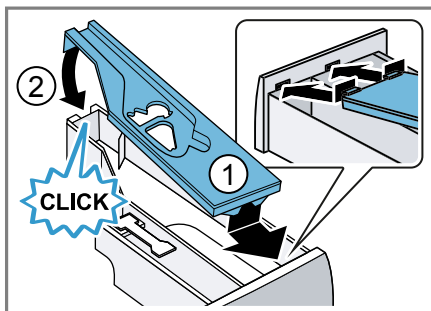

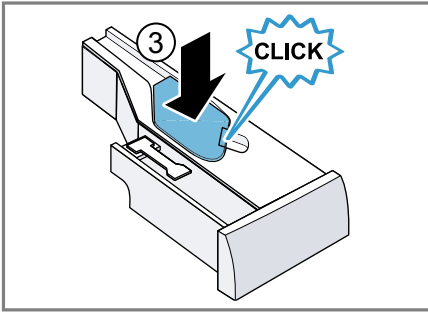

10. Vyčistěte přihrádku pro násytku na prací prostředky ve spotřebiči.

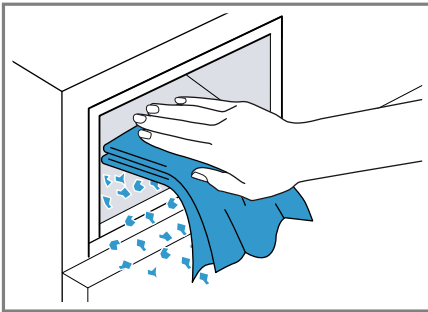

11. Zasuňte násytku na prací prostředky.

Odvápnění

Při správném dávkování pracího prostředku nemusíte spotřebič odvápnovat. Pokud přesto chcete použít odvápnovací prostředek, dodržujte pokyny pro použití od výrobce.

POZOR!

Používání nevhodných odvápnovacích prostředků, např. pro kávovary, může spotřebič poškodit.

- Používejte pro tento spotřebič pouze odvápnovací prostředky, které lze zakoupit na internetových stránkách nebo v zákaznickém servisu výrobce.

Čištění čerpadla

Při poruchách, např. ucpání nebo klapání, vyčistěte čerpadlo.

Vyprázdnění čerpadla

Upozornění: Pro bezpečné použití spotřebiče dodržujte informace týkající se bezpečnosti → *Strana 4*.

1. Zavřete přívod vody.
2. Vypnete spotřebič.
3. Odpojte síťovou zástrčku spotřebiče z elektrické sítě.
4. Otevřete servisní kryt.

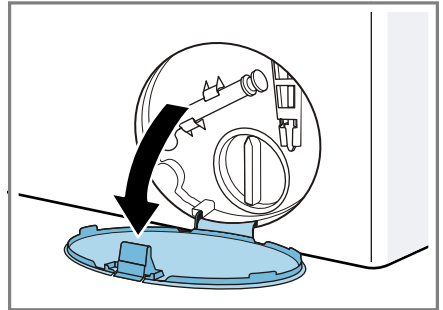

5. Sejměte servisní kryt.

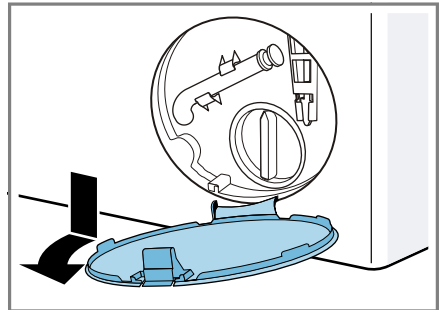

6. Pod otvor postavte nádobu.

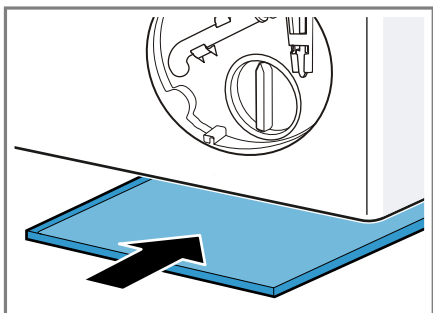

7. Vyndejte z držáku vypouštěcí hadici.

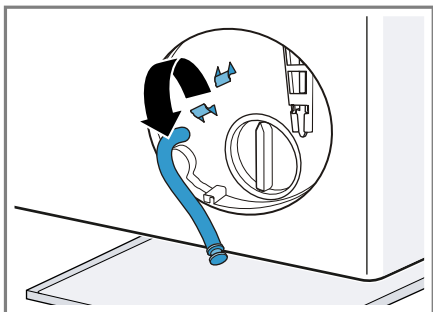

8. **⚠ OPATRNĚ - Nebezpečí opaření!** Prací roztok je při praní s vysokými teplotami horký.

- ▶ Nedotýkejte se horkého pracího roztoku.

Pro vypuštění pracího roztoku do nádoby vytáhněte uzavírací zátku.

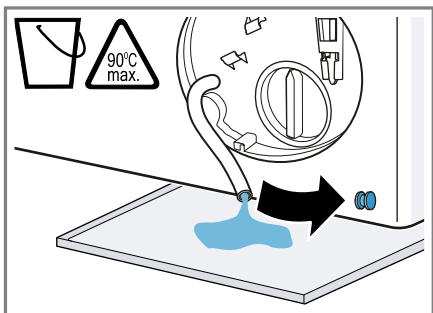

9. Znovu nasadte uzavírací zátku.

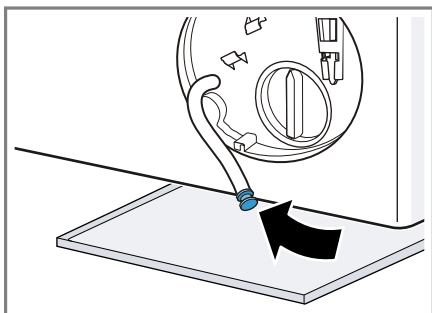

10. Nasadte vypouštěcí hadici do držáku.

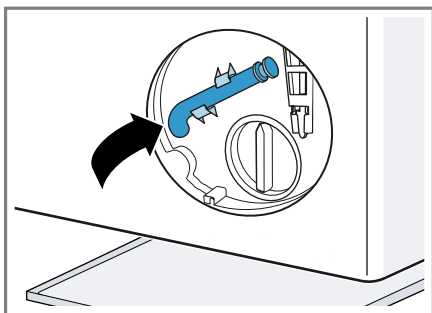

Čištění čerpadla

Upozornění: Pro bezpečné použití spotřebiče dodržujte informace týkající se bezpečnosti → *Strana 4*.

Předpoklad: Čerpadlo je prázdné.
→ *Strana 53*

1. Protože se v čerpadle může ještě nacházet zbytková voda, víčko čerpadla vyšroubovávejte opatrně.
 - Hrubé nečistoty mohou způsobit zaseknutí filtrační vložky v tělese čerpadla. Odstraňte nečistoty a filtrační vložku vyndejte.

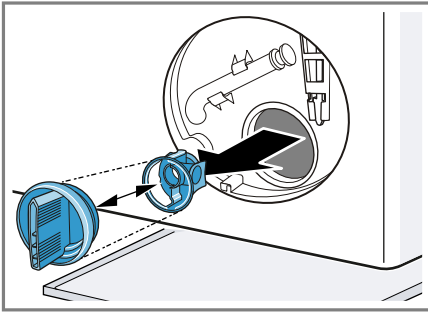

2. Vyčistěte vnitřní prostor, závit víčka čerpadla a těleso čerpadla.

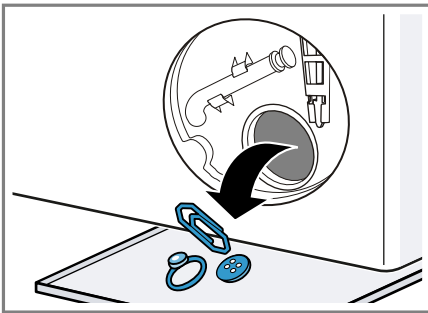

3. Zajistěte, aby se lopatkové kolo čerpadla mohlo otáčet.
4. Nasadte víčko čerpadla.

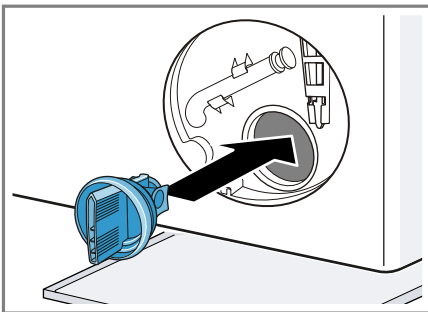

Zajistěte, aby byly součásti víčka čerpadla pevně spojené.

5. Zašroubujte víčko čerpadla.

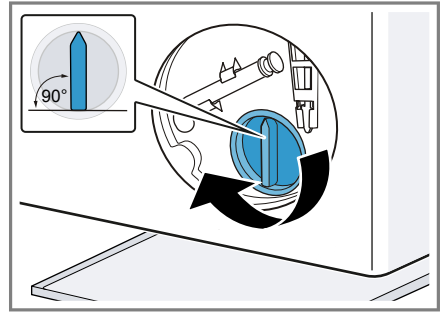

Držadlo víčka čerpadla musí být svisle.

6. Nasadte a zacvakněte servisní kryt.

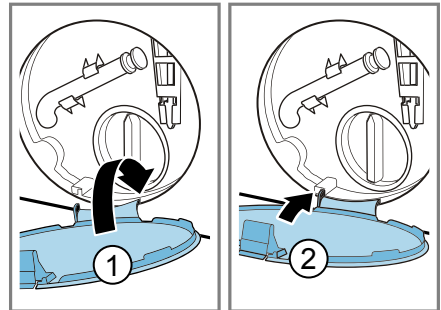

7. Zavřete servisní kryt.

Před příštím praním

Abyste zabránili tomu, aby při příštím praní otekl nevyužitý prací prostředek, spusťte po vyprázdnění čerpadla program **odčerpání**.

1. Otevřete přívod vody.
2. Zapojte síťovou zástrčku.
3. Zapněte spotřebič.
4. Do komory pro manuální dávkování nalijte litr vody.
5. Spusťte program **odčerpání**.

Čištění odtokové hadice u sifonu

Když je odtoková hadice u sifonu znečištěná nebo se prací roztok neodčerpává, musíte ji vyčistit.

1. Vypněte spotřebič.
2. Odpojte síťovou zástrčku spotřebiče z elektrické sítě.
3. Povolte hadicovou sponu a odtokovou hadici opatrně sejměte.

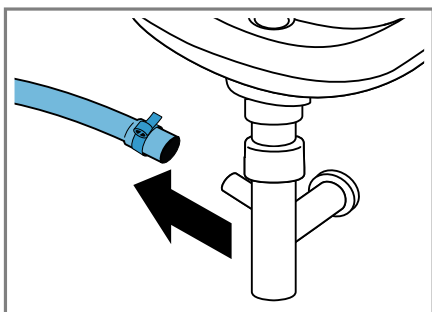

Může vytéct zbytková voda.

4. Vyčistěte odtokovou hadici a hrdlo sifonu.

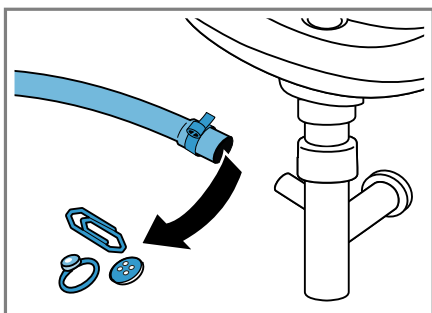

5. Nasadte odtokovou hadici a místo připojení zajistěte hadicovou sponou.

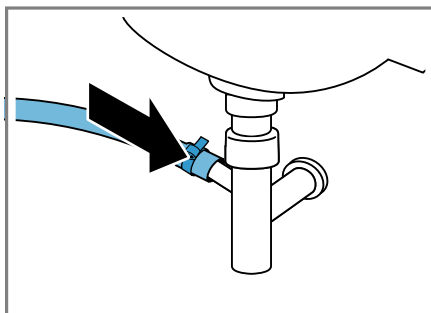

Čištění sítka v přívodu vody

V případě ucpání nebo při nízkém tlaku vody vyčistěte sítko v přívodu vody.

Vyprázdnění přívodní hadice

Abyste mohli vyčistit sítko, vyprázdněte nejprve přívodní hadici.

1. Zavřete přívod vody.
2. Nastavte program **bavlna** .
3. Spusťte program a nechte ho cca 70 sekund běžet.
4. Vypněte spotřebič.
5. Odpojte síťovou zástrčku spotřebiče z elektrické sítě.

Čištění sítka u přívodu vody

Upozornění: Pro bezpečné použití spotřebiče dodržujte informace týkající se bezpečnosti → *Strana 4*.

Předpoklad: Přívodní hadice je prázdná.

1. Přívodní hadici odpojte z přívodu vody.

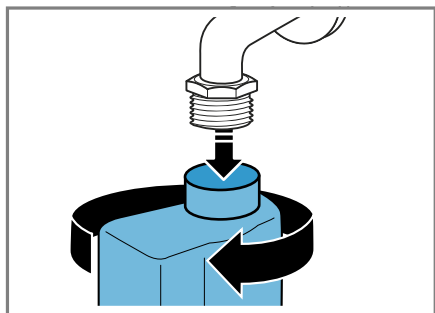

2. Sítko vyčistěte malým kartáčkem.

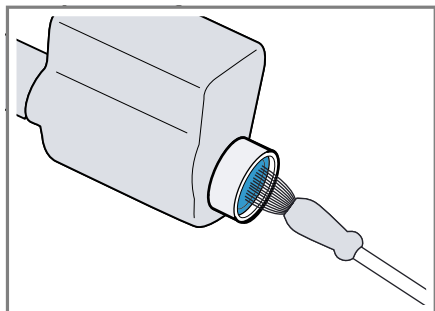

3. Připojte přívodní hadici a zkontrolujte těsnost.

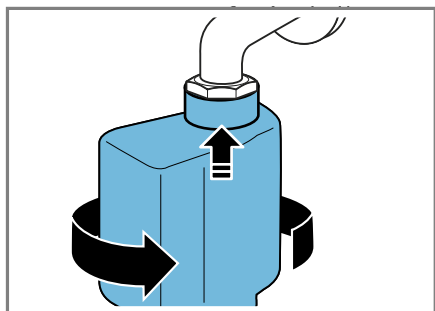

Odstranění poruch

Menší poruchy vašeho spotřebiče můžete odstranit vlastními silami. Před kontaktováním zákaznické služby využijte informací o odstraňování poruch. Zabráníte tak zbytečným nákladům.

VAROVÁNÍ

Nebezpečí úrazu elektrickým proudem!

Neodborné opravy jsou nebezpečné.

- ▶ Opravy spotřebiče smí provádět pouze odborný personál, který je k tomu vyškolený.
- ▶ K opravě spotřebiče se smí používat pouze originální náhradní díly.
- ▶ Pokud je síťový kabel tohoto spotřebiče poškozený, musí ho vyměnit výrobce, jeho zákaznický servis nebo podobně kvalifikovaná osoba, aby se zabránilo ohrožení.





Chybový kód/chybové hlášení/signal

Porucha	Příčina	Odstranění poruchy
Displej zhasl a bliká start / doplnění / pauza ▷□□.	Je aktivní režim šetření energie.	<ul style="list-style-type: none"> ▶ Stiskněte libovolné tlačítko. ✓ Displej se znovu rozsvítí.
"E:30 / -80"	Odtoková trubka nebo odtoková hadice je ucpaná.	▶ Vyčistěte odtokovou trubku a odtokovou hadici.
	Odtoková trubka nebo odtoková hadice je zalomená nebo uskřípnutá.	▶ Zajistěte, aby odtoková trubka a hadice odtoku vody nebyly zalomené nebo uskřípnuté.
	Je ucpané čerpadlo.	▶ → "Čištění čerpadla", Strana 53
	Odtoková hadice je připojená příliš vysoko.	▶ Odtokovou hadici namontujte maximálně do výšky 1 m. → "Technické údaje", Strana 72
"E:36 / -25 / -26"	Je ucpané čerpadlo.	▶ → "Čištění čerpadla", Strana 53
i-Dos chyba, i-Dos deaktivovat	Čerpadlo inteligentního dávkovacího systému je zablokované.	<ol style="list-style-type: none"> 1. Vypněte spotřebič. 2. Vyčistěte čerpací jednotku. → "Čištění násypky na prací prostředky", Strana 51 3. Pokud se ukazatel zobrazí znovu, zavolejte zákaznický servis. → "Zákaznický servis", Strana 69 <p>Upozornění: Můžete spustit prací program, když deaktivujete inteligentní dávkovací systém a dávkování provedete manuálně. → "Tlačítka", Strana 32</p>

Porucha	Příčina	Odstranění poruchy
"E:60 / -2B"	Kontrolní systém nevyváženosti přerušil odstředování kvůli nerovnoměrnému rozložení prádla.	<ul style="list-style-type: none"> ▶ Vložte znovu prádlo do bubnu. <p>Upozornění: Do bubnu dávejte pokud možno společně velké a malé kusy prádla. Různě velké kusy prádla se při odstředování lépe rozdělí.</p>
"E:10 / -10"	Je ucpané sítko v přívodu vody.	▶ Vyčistěte sítko v přívodu vody → <i>Strana 56.</i>
	Je zavřený přívod vody.	▶ Otevřete přívod vody.
	Přívodní hadice je zalomená nebo uskřípnutá.	▶ Zajistěte, aby přívodní hadice nebyla zalomená nebo uskřípnutá.
"E:35 / -10"	Voda v \záchytné vaně.	<ul style="list-style-type: none"> ▶ Zavřete přívod vody. ▶ Kontaktujte zákaznický servis. → <i>"Zákaznický servis", Strana 69</i>
	Spotřebič netěsní.	<ul style="list-style-type: none"> ▶ Zavřete přívod vody. ▶ Kontaktujte zákaznický servis. → <i>"Zákaznický servis", Strana 69</i>
Všechny ostatní chybové kódy.	Porucha funkce	▶ Kontaktujte zákaznický servis. → <i>"Zákaznický servis", Strana 69</i>
Chladnutí pracího roztoku.	Kvůli šetření odpadního potrubí se horký prací roztok nechá před odčerpáním vychladnout.	▶ Počkejte, dokud prací roztok nevychladne.

Poruchy funkce

Porucha	Příčina	Odstranění poruchy
Spotřebič nepracuje.	Není zapojená zástrčka síťového kabelu.	▶ Připojte spotřebič k el. síti.
	Pojistka je vadná.	▶ Zkontrolujte pojistku v pojistkové skřínce.
	Výpadek napájení.	▶ Zkontrolujte, zda v místnosti funguje osvětlení místnosti nebo jiné přístroje.
Program se nespustí.	Nestiskli jste start / doplnění / pauza ▷ 00 .	▶ Stiskněte start / doplnění / pauza ▷ 00 .
	Dvířka nejsou zavřená.	<ol style="list-style-type: none"> 1. Zavřete dvířka. 2. Pro spuštění programu stiskněte start / doplnění / pauza ▷00.
	Je aktivovaný dětský zámek.	▶ → <i>"Deaktivace dětského zámku", Strana 44</i>

Porucha	Příčina	Odstranění poruchy
Program se nespustí.	Je aktivované hotovo za  .	▶ Zkontrolujte, zda je aktivované hotovo za  → "Tlačítka", Strana 32
Ve dvířkách je přiskřípnuté prádlo.		<ol style="list-style-type: none"> 1. Znovu otevřete dvířka. 2. Odstraňte přiskřípnuté prádlo. 3. Zavřete dvířka. 4. Pro spuštění programu stiskněte start / doplnění / pauza .
Násypka na prací prostředky není zasunutá až nadoraz.		▶ Zasuňte násypku na prací prostředky až nadoraz.
Čerpadlo inteligentního dávkovacího systému je zablokované.		<ol style="list-style-type: none"> 1. Vypněte spotřebič. 2. Vyčistěte čerpací jednotku. → "Čištění násypky na prací prostředky", Strana 51 3. Pokud se ukazatel zobrazí znovu, zavolejte zákaznický servis. → "Zákaznický servis", Strana 69 <p>Upozornění: Můžete spustit prací program, když deaktivujete inteligentní dávkovací systém a dávkování provedete manuálně. → "Tlačítka", Strana 32</p>
Dvířka nelze otevřít.	Je aktivované stop máchání  .	▶ Pro pokračování programu zvolte odstředování nebo odčerpání a stiskněte start / doplnění / pauza  → "Pokračování programu při nastavení stop po máchání", Strana 43
	Teplota je příliš vysoká.	▶ Počkejte, dokud teplota trochu neklesne. ▶ → "Zrušení programu", Strana 43
	Příliš vysoká hladina vody.	▶ Spustěte program odčerpání .
	Výpadek elektrického proudu.	▶ Otevřete dvířka pomocí nouzového odblokování. → "Nouzové odblokování", Strana 67
Prací roztok se neodčerpává.	Odtoková trubka nebo odtoková hadice je ucpaná.	▶ Vyčistěte odtokovou trubku a odtokovou hadici.

Porucha	Příčina	Odstranění poruchy
Prací roztok se neodčerpává.	Odtoková trubka nebo odtoková hadice je zalomená nebo uskřípnutá.	▶ Zajistěte, aby odtoková trubka a hadice odtoku vody nebyly zalomené nebo uskřípnuté.
	Je ucpané čerpadlo.	▶ → "Čištění čerpadla", Strana 53
	Je aktivované stop máchání  .	▶ Pro pokračování programu zvolte odstředování nebo odčerpání a stiskněte start / doplnění / pauza ▷00. → "Pokračování programu při nastavení stop po máchání", Strana 43
Nepřitéká voda. Nebyl spláchnutý prací prostředek.	Odtoková hadice je připojená příliš vysoko.	▶ Odtokovou hadici namontujte maximálně do výšky 1 m. → "Technické údaje", Strana 72
	Nestiskli jste start / doplnění / pauza ▷00.	▶ Stiskněte start / doplnění / pauza ▷00.
	Je ucpané sítko v přívodu vody.	▶ Vyčistěte sítko v přívodu vody → Strana 56.
Opakovaný náběh odstředování.	Je zavřený přívod vody.	▶ Otevřete přívod vody.
	Přívodní hadice je zalomená nebo uskřípnutá.	▶ Zajistěte, aby přívodní hadice nebyla zalomená nebo uskřípnutá.
	Kontrolní systém nevyváženosti se snaží vyrovnat nerovnoměrné rozložení prádla opakovaným rozmístěním prádla.	▶ Nejedná se o závadu – není potřeba nic udělat. Upozornění: Při plnění dávejte do bubnu pokud možno společně velké a malé kusy prádla. Různě velké kusy prádla se při odstředování lépe rozdělí.
Doba trvání programu se během pracovního procesu mění.	Průběh programu se elektronicky optimalizuje. Tak může dojít ke změně doby trvání programu.	▶ Nejedná se o závadu – není potřeba nic udělat.
	Kontrolní systém nevyváženosti se snaží vyrovnat nerovnoměrné rozložení prádla opakovaným rozmístěním prádla.	▶ Nejedná se o závadu – není potřeba nic udělat. Upozornění: Při plnění dávejte do bubnu pokud možno společně velké a malé kusy prádla. Různě velké kusy prádla se při odstředování lépe rozdělí.
	System pro kontrolu pěny přidá při tvorbě příliš velkého množství pěny jedno máchání.	▶ Nejedná se o závadu – není potřeba nic udělat.

cs Odstranění poruch

Porucha	Příčina	Odstranění poruchy
V bubnu není vidět voda.	Voda je pod viditelnou oblastí.	▶ Nejedná se o závadu – není potřeba nic udělat.
Buben sebou po spuštění programu trhá.	Příčinou je interní test motoru.	▶ Nejedná se o závadu – není potřeba nic udělat.
Vibrace a pohyb spotřebiče při odstředování.	Spotřebič není správně vyrovnaný.	▶ → "Vyrovnání spotřebiče", Strana 17
	Nožičky spotřebiče nejsou zafixované.	▶ Zafixujte nožičky spotřebiče. → "Vyrovnání spotřebiče", Strana 17
	Nejsou odstraněné přepravní pojistky.	▶ → "Odstranění přepravních pojistek", Strana 14
Buben se otáčí, nepřitéká voda.	Je aktivní rozpoznání množství prádla.	▶ Nejedná se o závadu, není potřeba nic udělat. Upozornění: Rozpoznání množství prádla může trvat až 2 minuty.
Intenzivní tvorba pěny.	Dávkování pracího prostředku je příliš vysoké.	▶ Okamžitě opatření: Smíchejte polévkovou lžičku aviváže s 0,5 l vody a směs naplňte do komory pro manuální dávkování (nepoužívejte na outdoorové, sportovní a péřové textilie). ▶ Pokud je aktivované inteligentní dávkování, snižte základní dávkovací množství → Strana 45. ▶ Pokud prací prostředek dávkujete manuálně, při příštím prání se stejným množstvím prádla použijte menší množství pracího prostředku.
i-DOS  /  nelze aktivovat.	Pro tento program není inteligentní dávkování k dispozici.	▶ Nejedná se o závadu – není potřeba nic udělat.
	Stav programu neumožňuje inteligentní dávkování.	Není možné odstranění.

Zvuky

Porucha	Příčina	Odstranění poruchy
Šumící, syčící zvuk.	Voda se do násypky na prací prostředky napouští pod tlakem.	▶ Nejedná se o závadu – normální provozní zvuk.

Porucha	Příčina	Odstranění poruchy
Delší bzučivý zvuk před začátkem praní nebo máchání v aviváži.	Inteligentní dávkovací systém dávkuje prací prostředek nebo ošetřovací prostředek.	▶ Nejedná se o závadu – normální provozní zvuk.
Krátký bzučivý zvuk po zapnutí spotřebiče.	Inteligentní dávkovací systém provádí funkční test.	▶ Nejedná se o závadu – normální provozní zvuk.
Hlasité zvuky při odstředování.	Spotřebič není správně vyrovnaný.	▶ → "Vyrovnaní spotřebiče", Strana 17
	Nožičky spotřebiče nejsou zafixované.	▶ Zafixujte nožičky spotřebiče. → "Vyrovnaní spotřebiče", Strana 17
	Nejsou odstraněné přepravní pojistky.	▶ → "Odstranění přepravních pojistek", Strana 14
Klapání, skřípání v čerpadle.	Do čerpadla se dostaly cizí předměty.	▶ → "Čištění čerpadla", Strana 53
Rytmičkový zvuk sání.	Je aktivní čerpadlo, odčerpává se prací roztok.	▶ Nejedná se o závadu – normální provozní zvuk.

Problém s výsledkem

Porucha	Příčina	Odstranění poruchy
Pomačkání.	Příliš vysoká rychlost odstředování.	▶ Při příštím praní nastavte nižší rychlost odstředování.
	Příliš velké množství prádla.	▶ Při příštím praní snižte množství prádla.
	Byl zvolen nesprávný program pro příslušný druh textilu.	▶ Volte programy, které jsou vhodné pro příslušné druhy textilu. → "Programy", Strana 24
Výsledek odstředování není uspokojivý. Prádlo je příliš mokré / příliš vlhké.	Je nastavená nízká rychlost odstředování.	▶ Při příštím praní nastavte vyšší rychlost odstředování.
	Je aktivovaná snadné žehlení .	▶ Volte programy, které jsou vhodné pro příslušné druhy textilu. → "Programy", Strana 24
	Kontrolní systém nevyváženosti přerušil odstředování kvůli nerovnoměrnému rozložení prádla.	▶ Vložte znovu prádlo do bubny. Upozornění: Do bubny dávejte pokud možno společně velké a malé kusy prádla. Různě velké kusy prádla se při odstředování lépe rozdělí.
Zbytky pracího prostředku na vlhkém prádle.	Prací prostředky mohou obsahovat látky, které nejsou rozpustné ve vodě a usazují se na prádle.	▶ Spusťte program máchání .

Porucha	Příčina	Odstranění poruchy
Zbytky pracího prostředku na vlhkém prádle.	Naplnili jste nevhodný prací prostředek do dávkovacích zásobníků inteligentního dávkovacího systému.	<ol style="list-style-type: none"> 1. Zkontrolujte, zda je použitý prací prostředek vhodný. → "Prací a ošetrovací prostředky", Strana 38 2. Vyprázdněte dávkovací zásobníky. → "Čištění násypky na prací prostředky", Strana 51 3. Dávkovací zásobníky vyčistěte. 4. Znovu naplňte dávkovací zásobníky. → "Naplnění dávkovacího zásobníku", Strana 44
	Základní dávkovací množství není správně nastavené.	<ul style="list-style-type: none"> ▶ Pokud je aktivované inteligentní dávkování, snižte základní dávkovací množství → Strana 45.
Zbytky pracího prostředku na suchém prádle.	Prací prostředky mohou obsahovat látky, které nejsou rozpustné ve vodě a usazují se na prádle.	<ul style="list-style-type: none"> ▶ Prádlo po praní a sušení vykartáčujte.
	Naplnili jste nevhodný prací prostředek do dávkovacích zásobníků inteligentního dávkovacího systému.	<ol style="list-style-type: none"> 1. Zkontrolujte, zda je použitý prací prostředek vhodný. → "Prací a ošetrovací prostředky", Strana 38 2. Vyprázdněte dávkovací zásobníky. → "Čištění násypky na prací prostředky", Strana 51 3. Dávkovací zásobníky vyčistěte. 4. Znovu naplňte dávkovací zásobníky. → "Naplnění dávkovacího zásobníku", Strana 44
	Základní dávkovací množství není správně nastavené.	<ul style="list-style-type: none"> ▶ Pokud je aktivované inteligentní dávkování, snižte základní dávkovací množství → Strana 45.
Nedostatečný prací účinek.	Základní dávkovací množství není správně nastavené.	<ul style="list-style-type: none"> ▶ Pokud je aktivované inteligentní dávkování, nastavte správné základní dávkovací množství → Strana 45.
	Prací nebo ošetrovací prostředek v dávkovacích zásobnících inteligentního dávkovacího systému zhoustl.	<ol style="list-style-type: none"> 1. Zkontrolujte, zda je použitý prací prostředek vhodný. → "Prací a ošetrovací prostředky", Strana 38 2. Vyprázdněte dávkovací zásobníky. → "Čištění násypky na prací prostředky", Strana 51 3. Dávkovací zásobníky vyčistěte.

Porucha	Příčina	Odstranění poruchy
Nedostatečný prací účinek.		<ol style="list-style-type: none"> 4. Znovu naplňte dávkovací zásobníky. → "Naplnění dávkovacího zásobníku", Strana 44
	Naplňli jste nevhodný prací prostředek do dávkovacích zásobníků inteligentního dávkovacího systému.	<ol style="list-style-type: none"> 1. Zkontrolujte, zda je použitý prací prostředek vhodný. → "Prací a ošetrovací prostředky", Strana 38 2. Vyprázdněte dávkovací zásobníky. → "Čištění násypky na prací prostředky", Strana 51 3. Dávkovací zásobníky vyčistěte. 4. Znovu naplňte dávkovací zásobníky. → "Naplnění dávkovacího zásobníku", Strana 44

Problém Home Connect

Porucha	Příčina	Odstranění poruchy
Home Connect nefunguje správně.	Možné jsou různé příčiny.	▶ Přejděte na www.home-connect.com .
Není navázané spojení s domácí sítí.	Wi-Fi je vypnutá.	▶ → "Aktivace Wi-Fi na spotřebiči", Strana 48
	Wi-Fi je aktivovaná, ale nelze navázat spojení s domácí sítí.	<ol style="list-style-type: none"> 1. Zajistěte, aby byla domácí síť dostupná. 2. Znovu spojte spotřebič s domácí sítí. → "Spojení spotřebiče s domácí sítí WLAN (Wi-Fi) pomocí funkce WPS", Strana 46 → "Spojení spotřebiče s domácí sítí WLAN (Wi-Fi) bez funkce WPS", Strana 46

Netěsnost

Porucha	Příčina	Odstranění poruchy
U přívodní hadice vytéká voda.	Přívodní hadice není správně/pevně připojena.	<ol style="list-style-type: none"> 1. Připojte správně přívodní hadici. → "Připojení přívodní hadice", Strana 16 2. Utáhněte šroubení.
U odtokové hadice vytéká voda.	Odtoková hadice je poškozená.	▶ Vyměňte poškozenou odtokovou hadici.

Porucha	Příčina	Odstranění poruchy
U odtokové hadice vytéká voda.	Odtoková hadice není správně připojená.	▶ Připojte správně odtokovou hadici. → "Způsoby připojení odtoku vody", Strana 17

Zápachy

Porucha	Příčina	Odstranění poruchy
Ve spotřebiči vzniká zápach.	Vlhkost a zbytky pracích prostředků mohou podporovat tvorbu bakterií.	▶ → "Čištění bubnu", Strana 51

Nouzové odblokování

Abyste mohli vyndat prádlo např. při výpadku proudu, můžete dvířka odblokovat manuálně.

Odblokování dvířek

Předpoklad: Čerpadlo je prázdné.

→ *Strana 53*

1. **POZOR!** Vytékající voda může způsobit věcné škody.
- ▶ Neotevírejte dvířka, pokud je za sklem vidět voda.

Pomocí náradí vytáhněte nouzové odblokování dolů a uvolněte ho.

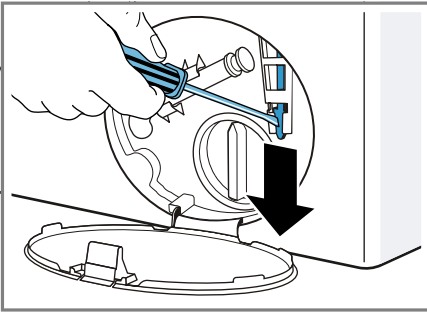

- ✓ Zámek dvířek je odblokováný.
2. Nasadte a zacvakněte servisní kryt.
 3. Zavřete servisní kryt.

Přeprava, uskladnění a likvidace

Zde se dozvíte, jak svůj spotřebič připravíte pro přepravu a uskladnění. Kromě toho se dozvíte, jak zlikvidujete staré spotřebiče.

Demontáž spotřebiče

1. Zavřete přívod vody.
2. → *"Vyprázdnění přívodní hadice", Strana 56.*
3. Vypněte spotřebič.

4. Vytáhněte síťovou zástrčku spotřebiče ze zásuvky.
5. Vypusťte zbývající prací roztok.
→ *"Čištění čerpadla", Strana 53*
6. Odpojte hadice.
7. Vyprázdněte dávkovací zásobníky.

Nasazení přepravních pojistek

Spotřebič při přepravě zajistěte přepravními pojistkami, abyste zabránili poškození.

1. Odstraňte 4 krytky.
 - V případě potřeby použijte pro odstranění krytek šroubovák.

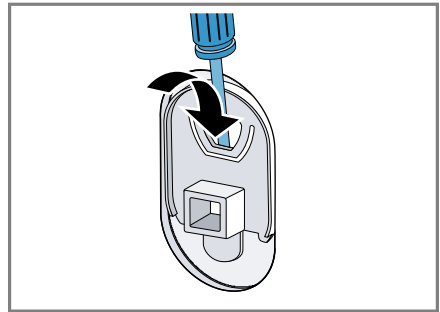

Krytky uschovejte.

2. Nasadte 4 objímky.

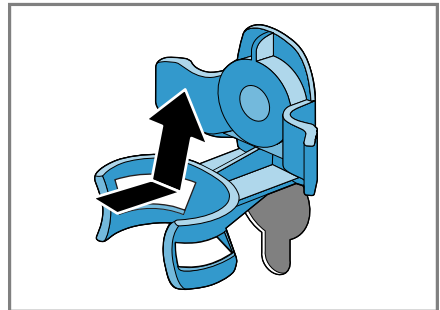

3. Nasadte všechny šrouby 4 přepravních pojistek a mírně je utáhněte.

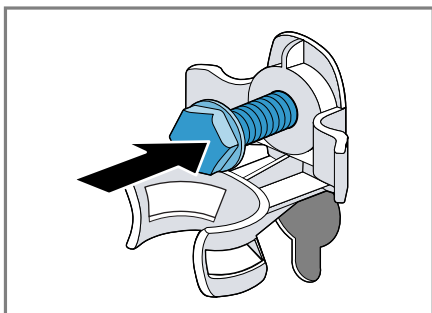

4. Síťový kabel nasadte do držáku ① a všechny 4 šrouby přepravních pojistek dotáhněte šroubovákem vel. 13 ②.

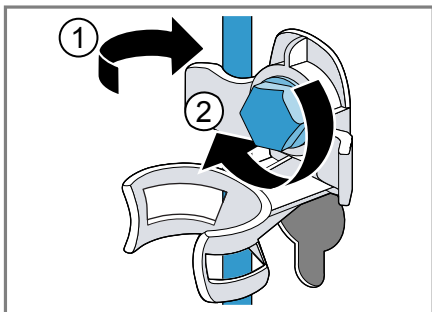

5. Hadici nasadte do držáku.

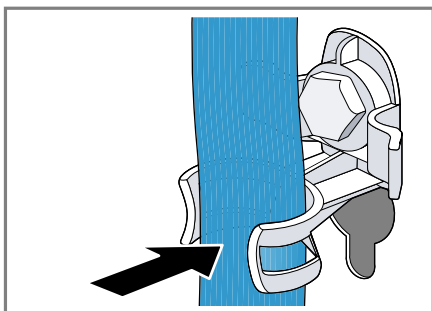

2. Do komory pro manuální dávkování v násypce na prací prostředky nalijte cca 1 litr vody.
3. Spusťte program **odčerpání** .
- ✓ Prací prostředek při příštím neodteče nevyužitý.

Likvidace starého spotřebiče

Díky ekologické likvidaci je možné opětovné použití cenných surovin.

⚠ VAROVÁNÍ

Nebezpečí poškození zdraví!

Ve spotřebiči se mohou zavřít děti a dostat se tak do ohrožení života.

- ▶ Spotřebič neumísťujte za dveře, které blokují nebo brání otvírání dveří spotřebiče.
- ▶ U starých spotřebičů odpojte síťovou zástrčku síťového kabelu, poté síťový kabel přestříhněte a zničte zámek dveří spotřebiče tak, aby se dvířka spotřebiče nedaly zavřít.

1. Vytáhněte síťovou zástrčku síťového kabelu ze zásuvky.
2. Odpojte síťový kabel.
3. Spotřebič ekologicky zlikvidujte.



Tento spotřebič je označen v souladu s evropskou směrnicí 2012/19/EU o nakládání s použitými elektrickými a elektronickými zařízeními (waste electrical and electronic equipment - WEEE). Tato směrnice stanoví jednotný evropský (EU) rámec pro zpětný odběr a recyklování použitých zařízení.

Opětovné uvedení spotřebiče do provozu

1. Odstraňte přepravní pojistky
→ *Strana 14.*

Zákaznický servis

Pokud máte dotazy týkající se použití, nemůžete-li poruchu odstranit sami nebo musí být spotřebič opraven, kontaktujte náš zákaznický servis. Velké množství problémů můžete sami odstranit díky informacím o odstraňování poruch uvedených v tomto návodu nebo na naší webové stránce. Pokud tomu tak není, kontaktujte náš zákaznický servis. Vždy najdeme vhodné řešení a naší snahou je předházet zbytečným návštěvám techniků zákaznické služby. V případě poškození v záruce a po uplynutí záruky výrobce zajistíme opravu vašeho spotřebiče originálními náhradními díly zaškolenými techniky zákaznické služby.

Z bezpečnostních důvodů smí opravu spotřebiče provádět pouze vyškolený odborný personál. Záruční nároky zanikají, pokud opravy nebo zásahy provádí osoby, které nebyly z naší strany k tomu oprávněny nebo pokud byly naše spotřebiče opatřeny náhradními díly, díly doplnění a příslušenství, které nejsou originálními díly a mohou tak způsobit defekt. Originální náhradní díly relevantní pro funkčnost podle příslušného nařízení ekodesign obdržíte u našeho zákaznického servisu po dobu min. 10 let od uvedení vašeho spotřebiče na trh v Evropském hospodářském prostoru.

Upozornění: Využití zákaznického servisu je v rámci záručních podmínek výrobce bezplatné.

Podrobné informace o záruční době a záručních podmínkách ve vaší zemi obdržíte u našeho zákaznického servisu, svého prodejce nebo na našich internetových stránkách. Při kontaktování zákaznického servisu potřebujete číslo výrobku (E-č.) a výrobní číslo (FD) vašeho spotřebiče.

Kontaktní údaje zákaznického servisu viz příložený seznam servisních služeb nebo naše webová stránka.

Označení produktu (E-č.) a výrobní číslo (FD)

Číslo výrobku (E-č.) a výrobní číslo (FD) je uvedeno na typovém štítku spotřebiče.

V závislosti na modelu se typový štítek nachází:

- na vnitřní straně dvířek.
- na vnitřní straně krytky pro údržbu.
- na zadní straně spotřebiče.

Pro rychlé nalezení údajů vašeho spotřebiče a telefonního čísla zákaznického servisu si můžete údaje poznačit.

Záruka AQUA-STOP

Navíc k nárokům na záruku vůči prodávajícímu vyplývajícím z kupní smlouvy a navíc k naší záruce výrobce na spotřebič poskytneme náhradu za následujících podmínek.

- Dojde-li vadou našeho systému Aqua-Stop ke škodě způsobené vodou, nahradíme škody soukromým uživatelům. K zabezpečení proti úniku vody musí být spotřebič připojen na elektrickou síť.
- Záruka platí po celou dobu životnosti spotřebiče.
- Předpokladem nároku na záruku je odborné nainstalování a připojení spotřebiče s Aqua-Stop podle našeho návodu; zahrnuje také odborně provedené prodloužení Aqua-Stop (originální příslušenství). Naše záruka se nevztahuje na vadná přívodní potrubí nebo armatury až k přípojce Aqua-Stop na vodovodním kohoutku.
- Během provozu není zásadně nutno na spotřebiče s Aqua-Stop dohlížet, event. je potom uzavřením

















cs Zákaznický servis

vodovodního kohoutku zajistěte.
Pouze v případě delší nepřítomnosti
v bytě, např. před několikatýdenní
dovolenou, přívod vody uzavřete.

Hodnoty spotřeby

Uvedené hodnoty spotřeby jsou přibližné údaje.

Skutečné hodnoty se od uvedených liší v závislosti na tlaku vody, tvrdosti vody, teplotě napouštěné vody, pokojové teplotě, druhu prádla, množství prádla a zašpinění prádla, použitím pracím prostředku, kolísání síťového napětí a zvolených nastaveních.

Program	Teplota (°C)	Množství prádla (kg)	Spotřeba energie (kWh) ¹	Spotřeba vody (l) ¹	Doba trvání programu (h) ¹	Zbytková vlhkost (%) ^{1,2}
bavlna 	20	10	0,50	95	3	44
bavlna  ³	40	10	1,30	95	3 3/4	44
bavlna 	60	10	2,10	95	3 3/4	44
 bavlna eco  ⁴		10	0,98	60	4 3/4	44
 bavlna eco  ⁴		5	0,55	50	4 1/4	44
 bavlna eco  ⁴		5	0,61	50	3	44
bavlna 	90	10	2,50	110	3	44
snadno udržovatelné ³	40	4	0,75	57	2 1/2	40
rychlý / mix 	40	4	0,65	44	1	60
jemné / hedvábní 	30	2	0,22	36	3/4	30
 vlna 	30	2	0,21	40	3/4	45

¹ Hodnoty podle platné verze EN 60456

² Údaje o zbytkové vlhkosti na základě omezení rychlosti odstředování a maximálního množství prádla v závislosti na programu.

³ Informace pro zkušební instituce: Při testování podle platné normy EN 60456 je třeba zvolit maximální otáčky odstředování a deaktivovat automatické dávkování, pokud tato funkce není předmětem testování.

⁴ Nastavení programu s maximálními otáčkami pro testování a označení energetickým štítkem podle směrnice 2010/30/EU se studenou vodou (15 °C). Programy jsou vhodné pro praní normálně zašpiněných bavlněných textilií a vzhledem ke kombinované spotřebě energie a vody jsou nejefektivnější. Údaj teploty programu se řídí podle teploty uvedené na visačce textilie. Skutečná teplota praní se může z důvodu úspory energie lišit od uvedené teploty programu, prací účinek odpovídá zákonným předpisům.

Technické údaje

Zde naleznete čísla a fakta o vašem spotřebiči.

Výška spotřebiče	850 mm
Šířka spotřebiče	600 mm
Hloubka spotřebiče	640 mm
Hmotnost	73 kg ¹
Maximální množství prádla	10 kg
Síťové napětí	220 - 240 V, 50 Hz
☞ Minimální pojistka instalace	10 A
Jmenovitý výkon	2300 W
Příkon	<ul style="list-style-type: none"> ■ Vypnutý stav: 0,1 W ■ Nevypnutý stav: 0,43 W ■ Doba trvání propojeného pohotovostního provozu (Wi-Fi): 20 min ■ Propojený pohotovostní provoz (Wi-Fi): 1,3 W
Tlak vody	<ul style="list-style-type: none"> ■ Minimálně: 100 kPa (1 bar) ■ Maximálně: 10 kPa (10 bar)
Délka přívodní hadice	150 mm
Délka odtokové hadice	150 mm
Délka síťového kabelu	210 mm
Maximální výška odčerpání	100 cm

¹ V závislosti na vybavení spotřebiče



A series of horizontal lines providing a template for writing or drawing.

Záruční podmínky

společnosti BSH domácí spotřebiče s.r.o.

1. Záruka

Na tento výrobek je v souladu § 2113 a násl. zákona č. 89/2012 Sb., občanský zákoník, v platném znění, poskytována **záruka za jakost 24 měsíců** (dále jen „záruka“), která běží zpravidla od odevzdání výrobku zákazníkovi. Pokud byla sjednána delší záruka, řídí se tato speciálními pravidly.

Záruka 24 měsíců je poskytována pouze zákazníkovi spotřebiteli a jen na výrobek k **běžnému užívání v domácnosti**. Zákazníkovi podnikateli nebo jiné právnické osobě je poskytnuta 24 měsíční záruka za předpokladu, že se koupě netýká jeho podnikatelské činnosti (např. prádelna, ubytovací služby, restaurační zařízení apod.), způsob užívání je obdobný užívání v domácnosti a výrobek není prokazatelně přetěžován (kumulativně); v ostatních případech je poskytována záruka v délce 6 měsíců. Společnost BSH domácí spotřebiče s.r.o. si vyhrazuje právo omezit plnění záruky nad rámec 6 měsíců v případě, že bude zjevné, že spotřebič není provozován v souladu s výše uvedenými podmínkami.

2. Pořizovací doklad a záruční list

Základním průkazem práv zákazníka je **pořizovací doklad** (paragon, faktura, leasingová smlouva apod.). Pokud byl při prodeji vydán **záruční list**, je tento součástí výrobku s výrobním číslem uvedeným na přední straně tohoto záručního listu. Nedílnou součástí záručního listu je pořizovací doklad. Zákazník si ve vlastním zájmu pořizovací doklad i záruční list pečlivě uschovává.

Bezplatný záruční servis je možno poskytnout jen v případě předložení pořizovacího dokladu nebo v případě prodloužené záruky i vyplněného záručního listu a vystaveného certifikátu, pokud byl vydán. Záruční list vyplňuje prodejce a je v zájmu zákazníka zkontrolovat správnost a úplnost uvedených údajů. Záruční list je platný pouze v originálu, na kopie nebude brán zřetel.

3. Uplatnění záruky

Zákazník má v rámci poskytnuté záruky právo na bezplatné, včasné a řádné odstranění reklamované vady výrobku, a to opravou, popřípadě – není-li to vzhledem k povaze (tzn. příčině i projevu) vady neúměrné – právo na výměnu výrobku nebo jeho vadné součásti. Za zákonem stanovených podmínek může být poskytnuta sleva na výrobku anebo může být výrobek vrácen.

Záruční oprava se vztahuje výhradně na vady, které vzniknou průkazně v době platné záruky. Takto vzniklé vady je oprávněně odstranit pouze **autorizovaný servis**. Uplatnit záruku může zákazník u autorizovaného servisu nebo v prodejně, kde byl výrobek zakoupen, a to bez zbytečného odkladu, nejpozději však do konce záruční doby. Zvolí-li zákazník jiný, než nejbližší autorizovaný servis, bude na něm, aby nesl v souvislosti s tím zvýšené náklady.

Autorizovaný servis posoudí oprávněnost reklamace a podle povahy vady výrobku rozhodne o způsobu řešení reklamace.

Seznam autorizovaných servisů je k dispozici na <http://www.siemens-home.bsh-group.com/cz>.

Doba, po kterou zákazník nemůže výrobek z důvodu vady používat, se do záruční doby nepočítá. O tuto dobu se záruční doba prodlužuje. Při výměně se **běh záruční doby** neobnovuje. Při opravě nedochází k běhu nové záruční doby týkající se opravené součásti či součástíky.

Po provedení záruční opravy je autorizovaný servis povinen vydat zákazníkovi čitelnou kopii opravního listu. **Opravní list** slouží k prokazování práv zákazníka, proto je ve vlastním zájmu zákazníka před podpisem opravního listu zkontrolovat jeho obsah a kopii opravního listu pečlivě uschovat.

Zákazník je povinen poskytnout autorizovanému servisu **součinnost** k ověření existence reklamované vady a k jejímu odstranění (včetně odpovídajícího potřebného vyzkoušení nebo demontáže výrobku).

Při uplatnění reklamace předá zákazník **výrobek čistý** v souladu s hygienickými předpisy nebo obecnými hygienickými zásadami včetně všech jeho součástí a příslušenství, umožňujících takové ověření a odstranění vady. V případě, že výrobek nedodá kompletní a je-li kompletnost výrobku nezbytná k zjištění existence reklamované vady a/nebo k jejímu odstranění, běh lhůty k vyřízení reklamace začíná až dodáním chybějících součástí.

4. Neoprávněnost reklamace

Reklamacie není oprávněná v případech, vznikla-li závada nebo poškození:

- a) prokazatelně nesprávným užíváním výrobku (např. v rozporu s návodem, s pokyny uvedenými na obalu výrobku či v záručním listě, užíváním v rozporu s obecně známými pravidly užívání předmětného výrobku, provedením při nesprávném napájecím napětí, připojování na nedovolené zdroje proudu, užíváním zboží v nevhodných podmínkách – vlhko, prašnost, extrémní tvrdost vody apod.) anebo jiným nesprávným jednáním uživatele (např. neodbornou instalací či zapojením);
- b) prokazatelně nedovolenými zásahy do přístroje (konstrukční nebo jiná úprava, neodborná montáž), živelnou katastrofou nebo mechanickým poškozením výrobku;
- c) nese-li předložený záruční list zjevné známky provedených změn údajů nebo je-li na výrobku odlišné výrobní číslo od toho, jež je uvedeno v záručním listě;
- d) u estetických komponentů, nezajišťujících funkčnost výrobku z důvodu:
 - transportního poškození nebo přemísťováním (poškrábání, promáčknutí, praskliny, rozbitá skla a police apod.)
 - nefunkčních estetických komponentů jako jsou madla, skla, ovládací spínače apod., které jsou důsledkem běžného opotřebení
 - změny barvy plastových komponentů (jedná se o běžný fyzikální chemický jev po čase používání)
 - vady spotřebních materiálů, u kterých je doba životnosti daná charakterem součástky (žárovky, vodní filtry, vzduchové, prachové filtry, uhlíkové filtry všeho druhu, akumulátory, baterie, apod.)
 - vady příslušenství a volitelné výbavy, způsobené nevhodnou manipulací nebo nepřiměřeným zacházením

Ze záručních oprav jsou vyloučeny případy běžné údržby nebo čištění, instalace, programování, kontroly parametrů výrobku.

5. Náhradní díly

Záruka na samostatně prodaný náhradní díl výrobku je poskytována v délce 6 měsíců, a to za předpokladu jeho odborné instalace.

6. Pozáruční servis

V případě placené pozáruční opravy provedené autorizovaným servisem se poskytuje záruka v délce 24 měsíců.

7. Rozšířená záruka nad rámec zákona

U spotřebičů (pračky, myčky) sériově vybavených systémem **Aqua-Stop** (patent BSH) je výrobcem poskytnuta záruka na škody způsobené chybou tohoto systému. Na tyto škody je zákazníkovi spotřebiteli poskytnuta náhrada, a to po celou dobu životnosti spotřebiče. Vyloučena je náhrada škody v případě, kdy nebyl spotřebič zapojen do elektrického obvodu pod proudem.

8. Upozornění pro prodejce

Prodejce je povinen vyplnit správně a úplně záruční list v den prodeje výrobku. Při případné předprodejní reklamaci je třeba předložit řádně vyplněný reklamační protokol a požizovací doklad (fakturu).

9. Ochrana osobních údajů

Osobní údaje zákazníka kupujícího budou použity výhradně k účelům pro zpracování objednávek a k případnému vyřízení záruky v souladu se zák. č. 101/2000 Sb., o ochraně osobních údajů.

10. Prohlášení o hygienické nezávadnosti výrobků

Všechny výrobky distribuované společností BSH domácí spotřebiče s.r.o. a přicházející do styku s potravinami splňují požadavky o hygienické nezávadnosti dle zákona č.258/2000 Sb., vyhlášky 38/2001 Sb. Toto prohlášení se vztahuje na všechny výrobky přicházející do styku s potravinami uvedené v aktuálním ceníku společnosti BSH domácí spotřebiče s.r.o.

Ujištění dovozce o vydání prohlášení o shodě

Vážený zákazníku,
dle § 13, odst.5 zákona č.22/1997 Sb. Vás ujišťujeme, že na všechny výrobky distribuované společností BSH domácí spotřebiče s.r.o. našim obchodním partnerům bylo vydáno prohlášení o shodě ve smyslu zákona č. 22/1997 Sb a nařízení vlády č. 17/2003 Sb., 616/2006 Sb. a 22/2003 Sb. a příslušných nařízení vlády. Toto ujištění dovozce o vydání prohlášení o shodě se vztahuje na všechny výrobky včetně plynových spotřebičů, které jsou obsaženy v aktuálním ceníku firmy BSH domácí spotřebiče s.r.o.

B/S/H/

Kontakt na servis domácích spotřebičů SIEMENS

BSH domácí spotřebiče s.r.o.
Radlická 350
158 00 Praha 5

Příjem oprav
Tel.: +420 251 095 546
Email: opravy@bshg.com

Objednávky příslušenství a náhradních dílů
Tel.: +420 251 095 556
Email: dily@bshg.com

Zákaznické poradenství
Tel.: +420 251 095 555
Email: siemens.spotrebice@bshg.com

Aktuální informace o servisu naleznete na internetových stránkách

<http://www.siemens-home.bsh-group.com/cz>.

Zde máte možnost sjednat opravu pomocí online formuláře.

Obsah

Bezpečnosť.....	4	Stupne znečistenia.....	37
Všeobecné upozornenia	4	Značky na etiketách so symbolmi	
Používanie v súlade s určením	4	ošetrovania bielizne	37
Obmedzenie skupiny používateľov	5	Pracie a ošetrovacie prostriedky	38
Bezpečná inštalácia.....	5	Odporúčané pracie prostriedky.....	38
Bezpečné používanie	7	Dávkovanie pracieho prostriedku	38
Bezpečné čistenie a údržba.....	10	Základná obsluha	39
Zabránenie vecným škodám.....	11	Zapnite spotrebič.....	39
Ochrana životného prostredia a		Nastavenie programu	39
šetrenie.....	11	Pripodobenie nastavení prog-	
Likvidácia obalu.....	11	ramu.....	40
Šetrenie energie a zdrojov	12	Uloženie nastavení programu.....	40
Energeticky úsporný režim	12	Vložte bielizeň.....	41
Umiestnenie a pripojenie.....	12	Plnenie pracích a ošetrovacích	
Vybalenie spotrebiča.....	12	prostriedkov.....	41
Obsah dodávky	13	Spustenie programu	41
Požiadavky na miesto inštalácie	13	Doplnenie bielizne	41
Odstránenie prepravných poistiek	14	Zrušenie programu	42
Odstránenie prepravných priečok	15	Pokračovanie programu pri Stop	
Pripojenie spotrebiča	16	plákania.....	42
Vyrovnanie spotrebiča.....	17	Vybratie bielizne.....	42
Oboznámenie sa	19	Vypnutie spotrebiča	42
Spotrebič	19	Detská poistka	43
Zásuvka na prací prostriedok.....	20	Aktivovanie detskej poistky	43
Ovládacie prvky	20	Deaktivovanie detskej poistky	43
Displej	21	Inteligentný dávkovací systém	43
Programy.....	24	Naplnenie dávkovacieho zásobní-	
Tlačidlá.....	31	ka.....	43
Logika ovládania.....	33	Obsah dávkovacieho zásobníka.....	44
Príslušenstvo.....	35	Základná dávka	44
Pred prvým použitím	35	Home Connect	44
Spustenie prania naprázdno	35	Spojenie spotrebiča s domácou	
Bielizeň.....	36	sieťou WLAN (Wi-Fi) s funkciou	
Príprava bielizne	36	WPS	45
Triedenie bielizne.....	37	Spojenie spotrebiča s domácou	
		sieťou WLAN (Wi-Fi) bez funkcie	
		WPS	45
		Pripojenie spotrebiča k aplikácii	
		Home Connect	46

Spojenie spotrebiča so správou spotreby energie.....	46
Aktivovanie Wi-Fi na spotrebiči.....	47
Deaktivovanie Wi-Fi na spotrebiči.....	47
Aktualizácia softvéru	47
Zrušenie nastavení siete spotrebiča.....	48
Diagnostika na diaľku	48
Ochrana osobných údajov	48
Vyhlásenie o zhode.....	48

Základné nastavenia..... 49

Prehľad základných nastavení.....	49
Zmena základných nastavení.....	50

Čistenie a údržba..... 50

Tipy na starostlivosť o spotrebič.....	50
Čistenie bubna.....	50
Čistenie zásuvky na pracie prostriedky	50
Odstránenie vodného kameňa	52
Čistenie vypúšťacieho čerpadla.....	52
Čistenie odtokovej hadice vody na sifóne	55
Čistenie sitka v prívode vody.....	55

Odstránenie porúch..... 57

Kód chyby/indikácia chyby/signál....	57
Poruchy funkcie	58
Zvuky.....	61
Problém s výsledkom.....	62
Problém Home Connect.....	64
Netesnosť	64
Zápachy	65
Núdzové odblokovanie.....	66

Preprava, skladovanie a likvidácia..... 66

Demontáž spotrebiča	66
Vloženie prepravných poistiek.....	66
Opätovné uvedenie spotrebiča do prevádzky	67
Likvidácia starého spotrebiča.....	67

Zákaznícky servis..... 68

Označenie produktu (E-Nr.) a výrobné číslo (FD).....	68
Záruka AQUA STOP	68

Hodnoty spotreby..... 70

Technické údaje 71



Bezpečnosť

Podľa bezpečnostných informácií skontrolujte, či je váš spotrebič v bezpečí.

Všeobecné upozornenia

Tu nájdete všeobecné informácie k tomuto návodu.



- Starostlivo si prečítajte tento návod. Len potom môžete váš spotrebič používať bezpečne a efektívne.
- Tento návod je určený inštalátorovi a používateľovi spotrebiča.
- Dodržiavajte bezpečnostné a varovné upozornenia.
- Návod, ako aj ďalšie informácie o produkte uschovajte pre neskoršie použitie alebo ďalšieho majiteľa.
- Po vybalení spotrebič skontrolujte. Nepripájajte spotrebič, ak došlo k poškodeniu počas prepravy.

Používanie v súlade s určením

Ak ste mohli spotrebič používať bezpečne a správne, postupujte podľa pokynov na určené používanie.

Tento spotrebič používajte len:

- podľa tohto návodu na inštaláciu a obsluhu.
- na pranie textílií, ktoré sa dajú prať v práčke a vlny, ktoré sa môžu prať ručne podľa etikety so symbolmi ošetrovania.
- s vodou z vodovodu a bežnými pracími a ošetrovacími prostriedkami na použitie v práčke.
- v súkromných domácnostiach a v uzavretých priestoroch domáceho prostredia.
- maximálne do nadmorskej výšky 4000 m.

Obmedzenie skupiny používateľov

Zabráňte vzniku rizík pre deti a ohrozené osoby.

Tento spotrebič môžu používať deti staršie ako 8 rokov a osoby so zníženými fyzickými, senzorickými alebo mentálnymi schopnosťami alebo osoby s nedostatočnými skúsenosťami a/alebo vedomosťami iba vtedy, ak sú pod dozorom alebo ak boli poučené o bezpečnom používaní spotrebiča a nebezpečenstiev, ktoré z neho vyplývajú.

Deti sa so spotrebičom nesmú hrať.

Čistenie ani používateľskú údržbu nesmú vykonávať deti bez dozoru.

Deti do 3 rokov a domáce zvieratá držte mimo dosahu spotrebiča.

Bezpečná inštalácia

Pri inštalácii spotrebiča dodržiavajte bezpečnostné pokyny.

VAROVANIE – Riziko zásahu elektrickým prúdom!

- Neodborná inštalácia je nebezpečná.
 - ▶ Spotrebič pripojte a prevádzkujte len podľa údajov na výrobnom štítku.
 - ▶ Spotrebič sa smie pripojiť len k sieti so striedavým prúdom cez uzemnenú zásuvku nainštalovanú podľa predpisov.
 - ▶ V elektroinštalácii domácnosti musí byť podľa predpisov nainštalovaný systém ochranného vodiča. Inštalácia musí mať dostatočne veľký prierez vodiča.
 - ▶ Pri použití prúdového chrániča použite len typ s označením .
 - ▶ Nikdy spotrebič nenapájajte cez externý spínací mechanizmus, napr. spínacie hodiny alebo diaľkové ovládanie.
 - ▶ Keď je spotrebič zabudovaný, sieťová zástrčka sieťového prírodného vedenia musí byť voľne prístupná alebo ak voľný prístup nie je možný, musí sa v pevne uloženej elektrickej inštalácii namontovať rozdeľovacie zariadenie so všetkými pólmi podľa ustanovení o inštalácii.
 - ▶ Pri inštalácii spotrebiča sa uistite, že napájací kábel nie je zaseknutý alebo poškodený.

- Poškodená izolácia sieťového prírodného vedenia je nebezpečná.
 - ▶ Sieťové prírodné vedenie sa nikdy nesmie dostať do kontaktu s horúcimi časťami spotrebiča alebo tepelnými zdrojmi.
 - ▶ Sieťové prírodné vedenie sa nikdy nesmie dostať do kontaktu s ostrými špicami alebo hranami.
 - ▶ Nikdy neohýbajte, nestláčajte ani nevymieňajte sieťové prírodné vedenie.

VAROVANIE – Riziko požiaru!

Použitie predĺženého napájacieho kábla a nepovolených adaptérov je nebezpečné.

- ▶ Nepoužívajte predlžovacie káble ani viacnásobné zásuvky.
- ▶ Ak je napájací kábel príliš krátky, kontaktujte oddelenie služieb zákazníkom.
- ▶ Používajte iba adaptéry schválené výrobcom.

VAROVANIE – Riziko poranenia!

- Vysoká hmotnosť spotrebiča môže spôsobiť zranenie pri zdvíhaní.
 - ▶ Spotrebič nedvíhajte sami.
- Keď sa spotrebič nevhodne nainštaluje do veže pozostávajúcej z kombinácie práčky a sušičky, môže spadnúť.
 - ▶ Sušičku postavte na práčku výlučne pomocou spájacej súpravy od výrobcu sušičky . Iná metóda inštalácie nie je povolená.
 - ▶ Spotrebič neinštalujte do veže pozostávajúcej z kombinácie práčky a sušičky, keď výrobca sušičky neponúka vhodnú spájaciu súpravu.
 - ▶ Do veže pozostávajúcej z kombinácie práčky a sušičky nespájajte spotrebiče rozdielnej hĺbky a šírky.
 - ▶ Vežu pozostávajúcu z kombinácie práčky a sušičky neinštalujte na podstavec, spotrebiče by sa mohli prevrátiť.

⚠ VAROVANIE – Riziko udusenía!

Deti si môžu obalový materiál pretiahnuť cez hlavu alebo sa doň zabaliť a zadusiť.

- ▶ Obalový materiál uchovávajte mimo detí.
- ▶ Nenechajte deti hrať sa s obalovým materiálom.

⚠ UPOZORNENIE – Riziko poranenia!

- Spotrebič môže počas prevádzky vibrovať alebo sa pohybovať.
 - ▶ Spotrebič postavte na čistú, rovnú a pevnú plochu.
 - ▶ Vyrovnajte spotrebič pomocou nožičiek a vodováhy.
- Ak sú hadice a sieťové prírodné vedenia položené nevhodne, vzniká riziko zakopnutia.
 - ▶ Hadice a sieťové prírodné vedenia položte tak, aby nehrozilo nebezpečenstvo zakopnutia.
- Keď sa pri presúvaní spotrebič drží za vyčnievajúce časti, napr. dvierka spotrebiča, tieto časti sa môžu zlomiť.
 - ▶ Spotrebič pri presúvaní nikdy nedržte za vyčnievajúce časti.

⚠ UPOZORNENIE – Riziko porezania!

Dotýkanie sa ostrých hrán spotrebiča môže viesť k rezným poraneniam.

- ▶ Nikdy sa nedotýkajte spotrebiča na ostrých hranách.
- ▶ Pri inštalácii a preprave spotrebiča používajte ochranné rukavice.

Bezpečné používanie

Pri používaní spotrebiča dodržujte tieto bezpečnostné pokyny.

⚠ VAROVANIE – Riziko zásahu elektrickým prúdom!

- Poškodený spotrebič alebo poškodené sieťové prírodné vedenie je nebezpečné.
 - ▶ Nikdy nepoužívajte poškodený spotrebič.
 - ▶ Nikdy neťahajte za sieťové prírodné vedenie, keď ho chcete odpojiť od elektrickej siete. Vždy odpojte sieťovú zástrčku sieťového prírodného vedenia.

- ▶ Keď je spotrebič alebo sieťové prírodné vedenie poškodené, okamžite vytiahnite zástrčku sieťového prírodného vedenia alebo vypnite poistku v poistkovej skrini a zatvorte prívod vody.
- ▶ Zavolajte zákaznícky servis. → *Strana 68*
- ▶ Spotrebič môže opravovať iba príslušne vyškolený personál.
- Vniknutá vlhkosť môže spôsobiť úraz elektrickým prúdom.
 - ▶ Spotrebič používajte iba v uzavretých priestoroch.
 - ▶ Nikdy nevystavujte spotrebič vysokým teplotám alebo vlhkosti.
 - ▶ Na čistenie spotrebiča nepoužívajte parný čistič, vysoko-tlakový čistič, hadice ani sprchy.

VAROVANIE – Riziko poškodenia zdravia!

Deti sa môžu zavrieť dovnútra spotrebiča a dostať sa do ohrozenia života.

- ▶ Spotrebič nestavajte za dvere, ktoré blokujú alebo obmedzujú otvorenie dvierok spotrebiča.
- ▶ V prípade spotrebičov, ktoré už doslúžili, odpojte sieťovú zástrčku sieťového prírodného vedenia, potom odpojte sieťové prírodné vedenie a zničte zámok dvierok spotrebiča tak, aby sa už dvierka nedali zatvoriť.

VAROVANIE – Riziko udusenía!

Deti môžu vdýchnuť alebo prehltnúť malé časti a zadusiť sa.

- ▶ Drobné časti uchovávajte mimo dosahu detí.
- ▶ Nenechajte deti hrať sa drobnými dielmi.

VAROVANIE – Riziko otravy!

Pracie a ošetrovacie prostriedky môžu pri požití spôsobiť otravu.

- ▶ V prípade náhodného požitia vyhľadajte lekársku pomoc.
- ▶ Pracie a ošetrovacie prostriedky uchovávajte mimo dosah detí.

⚠ VAROVANIE – Riziko výbuchu!

Keď bola bielizeň predtým čistená prostriedkami s obsahom rozpúšťadiel, môže to viesť k výbuchu v spotrebiči.

- ▶ Čistenú bielizeň pred praním dôkladne vypláčajte vo vode.

⚠ UPOZORNENIE – Riziko poranenia!

- Pri vystupovaní alebo lezení na spotrebič sa môže pracovná doska zlomiť.
 - ▶ Nikdy nevystupujte alebo nelezte na spotrebič.
- Pri sadaní alebo narazení na otvorené dvierka sa môže spotrebič prevrátiť.
 - ▶ Nesadajte si na dvierka spotrebiča alebo sa o ne neopierajte.
 - ▶ Na dvierka spotrebiča neodkladajte žiadne predmety.
- Siahanie do otáčajúceho sa bubna môže spôsobiť poranenia rúk.
 - ▶ Pres siahnutím do bubna počkajte, kým sa bubon úplne zastaví.

⚠ UPOZORNENIE – Riziko popálenia!

Sklo dvierok spotrebiča sa pri praní pri vysokej teplote rozhorúči.

- ▶ Nedotýkajte sa horúcich dvierok spotrebiča.
- ▶ Deti sa nesmú zdržiavať v blízkosti horúcich dvierok spotrebiča.

⚠ UPOZORNENIE – Riziko obarenia!

Prací roztok sa pri praní pri vysokej teplote rozhorúči.

- ▶ Nedotýkajte sa horúceho pracieho roztoku.

⚠ UPOZORNENIE – Riziko chemických popálení!

Pri otvorení zásuvky na prací prostriedok môže zo spotrebiča vystreknúť prací a ošetrovací prostriedok. Kontakt s očami alebo pokožkou môže spôsobiť podráždenie.

- ▶ Pri kontakte s pracím alebo ošetrovacím prostriedkom dôkladne vypláchnite oči a opláchnite pokožku čistou vodou.
- ▶ V prípade náhodného požitia vyhľadajte lekársku pomoc.

- ▶ Pracie a ošetrovacie prostriedky uchovávajte mimo dosah detí.

Bezpečné čistenie a údržba

Pri čistení a údržbe spotrebiča dodržiavajte bezpečnostné pokyny.

⚠ VAROVANIE – Riziko zásahu elektrickým prúdom!

- Neodborné opravy sú nebezpečné.
 - ▶ Spotrebič môže opravovať iba príslušne vyškolený personál.
 - ▶ Pri oprave spotrebiča sa smú používať len originálne náhradné súčiastky.
 - ▶ Keď sa poškodí sieťový prípojný kábel tohto spotrebiča, musí ho vymeniť výrobca alebo jeho zákaznícky servis alebo podobne kvalifikovaná osoba, aby sa zabránilo ohrozeniam.
- Vniknutá vlhkosť môže spôsobiť úraz elektrickým prúdom.
 - ▶ Na čistenie spotrebiča nepoužívajte parný čistič, vysokotlakový čistič, hadice ani sprchy.

⚠ VAROVANIE – Riziko poranenia!

Používanie neoriginálnych náhradných súčiastok a príslušenstva je nebezpečné.

- ▶ Používajte len originálne náhradné súčiastky a príslušenstvo výrobcu.

⚠ VAROVANIE – Riziko otravy!

Pri používaní čistiacich prostriedkov s obsahom rozpúšťadiel môžu vznikať jedovaté výpary.

- ▶ Nepoužívajte žiadne čistiace prostriedky obsahujúce rozpúšťadlá.

Zabránenie vecným škodám

Rešpektujte tieto upozornenia, aby ste zabránili materiálnym škodám a škodám na spotrebiči.

POZOR!

- Nesprávne dávkovanie aviváže, pracích, ošetrovacích a čistiacich prostriedkov môže nepriaznivo ovplyvniť funkcie spotrebiča.
 - ▶ Dodržiavajte odporúčané dávkovanie výrobcu.
- Prekročenie maximálnej náplne nepriaznivo ovplyvňuje funkcie spotrebiča.
 - ▶ Dodržiavajte maximálne množstvo náplne → *Strana 24* pre každý program a neprekračujte ho.
- Spotrebič je zaistený na prepravu prepravnými poistkami. Neodstránené prepravné poistky môžu spôsobiť vecné škody a poškodiť spotrebič.
 - ▶ Pred uvedením do prevádzky kompletne odstráňte všetky prepravné poistky a odložte si ich.
 - ▶ Pred každou prepravou všetky prepravné poistky kompletne namontujte, aby ste zabránili prepravným škodám.
- Príliš nízky alebo príliš vysoký tlak vody môže ovplyvniť funkcie spotrebiča.
 - ▶ Uistite sa, že tlak vody vo vodovodnom systéme je minimálne 100 kPa (1 bar) a maximálne 1000 kPa (10 bar).
 - ▶ Keď tlak vody prekročí maximálnu uvedenú hodnotu, medzi prípojku pitnej vody a hadicovú súpravu spotrebiča sa musí nainštalovať redukčný ventil.

- Modifikované alebo poškodené hadice na vodu môžu spôsobiť vecné škody alebo poškodiť spotrebič.
 - ▶ Nikdy neohýbajte, nestláčajte, neupravujte alebo nerezte hadice na vodu.
 - ▶ Používajte iba dodané hadice na vodu alebo originálne náhradné hadice.
 - ▶ Nikdy znovu nepoužívajte použité hadice na vodu.
- Nevhodné čistiace prostriedky môžu poškodiť povrch spotrebiča.
 - ▶ Nepoužívajte agresívne alebo abrazívne čistiace prostriedky.
 - ▶ Nepoužívajte čistiace prostriedky s vysokým obsahom alkoholu.
 - ▶ Nepoužívajte tvrdé drôtenky alebo čistiace špongie.
 - ▶ Spotrebič čistíte len vodou a mäkkou, vlhkou utierkou.
 - ▶ Pri kontakte so spotrebičom okamžite odstráňte všetky zvyšky pracieho prostriedku, zvyšky aerosólu alebo iné zvyšky.

Ochrana životného prostredia a šetrenie

Chráňte životné prostredie tým, že budete váš prístroj používať spôsobom, ktorý šetrí zdroje a správne zlikvidujete znovu použiteľné materiály.

Likvidácia obalu

Obalové materiály nezaťažujú životné prostredie a sú recyklovateľné.

- ▶ Jednotlivé komponenty zlikvidujte oddelene podľa druhu.

O aktuálnych spôsoboch likvidácie sa informujte u vášho špecializovaného predajcu alebo u orgánov obecnej, príp. mestskej správy.

Šetrenie energie a zdrojov

Pri dodržiavaní nasledujúcich pokynov spotrebuje váš spotrebič menej elektrickej energie a vody.

Neprekračujte maximálne množstvo náplne → *Strana 24* jednotlivých programov.

+ Vyššie množstvo náplne predĺži trvanie programu a zvýši spotrebu energie.

Využívajte maximálne množstvo náplne → *Strana 24* jednotlivých programov.

+ Spotreba energie a zdrojov je tak najúčinnejšia.

Používajte úsporné nastavenia programov.

+ Keď prispôsobíte nastavenia pre program, na displeji sa zobrazí predpokladaná spotreba.

Prací prostriedok dávajte
→ *Strana 38* podľa stupňa znečistenia bielizne.

+ Pre mierne až normálne znečistenie stačí menšie množstvo pracieho prostriedku. Dodržiavajte odporúčania dávkovania od výrobcu pracieho prostriedku.

Znížte teplotu pri praní mierne a normálne znečistenej bielizne.

+ Pri praní na nízkej teplote spotrebič spotrebuje menej energie. Pre mierne až normálne znečistenie stačia aj nižšie teploty, ako sú uvedené na etikete so symbolmi ošetrovania.

Keď sa má bielizeň následne sušiť v sušičke bielizne, nastavte maximálne otáčky odstreďovania.

+ Suchšia bielizeň skraca trvanie programu pri sušení a znižuje spotrebu energie.

Bielizeň perte bez predprania.

+ Pranie s predpraním predlžuje trvanie programu a zvyšuje spotrebu energie a vody.

Spotrebič má množstevnú automatiku.

+ Podľa druhu bielizne a množstva náplne množstevná automatika optimálne prispôsobí spotrebu vody a čas trvania programu.

Spotrebič má senzor hladiny vody.

+ Senzor hladiny vody kontroluje počas plákania stupeň zakalenia vody a podľa toho prispôsobí trvanie a počet plákaní.

Energeticky úsporný režim

Keď spotrebič dlhší čas neobsluhujete, automaticky sa prepne do energeticky úsporného režimu. Všetky zobrazenia zhasnú a bliká **start / doplnění / pauza** ▷■.

Energeticky úsporný režim sa ukončí, keď budete spotrebič znova obsluhovať, napr. otvoríte alebo zatvoríte dverka.

Keď spotrebič v energeticky úspornom režime dlhší čas neobsluhujete, automaticky sa vypne.

Umístnenie a pripojenie

Tu sa dozviete, kde a ako najlepšie nainštalovať svoj spotrebič. Okrem toho sa dozviete, ako pripojíte spotrebič k zdroju vody a do siete.

Vybalenie spotrebiča

1. Obalový materiál a ochranný obal kompletne odstráňte zo spotrebiča.
2. Skontrolujte spotrebič, či nemá viditeľné poškodenia.

3. POZOR! Predmety zabudnuté v bubne, ktoré nie sú určené na prevádzku v spotrebiči, môžu viesť k materiálnym škodám a spôsobiť poškodenie spotrebiča.

► Pred prevádzkou tieto predmety a dodané príslušenstvo vyberte z bubna.

Otvorte dvierka a príslušenstvo vyberte z bubna.

Obsah dodávky

Po vybalení skontrolujte všetky diely na eventuálne poškodenia vzniknuté pri preprave a úplnosť pri dodaní.

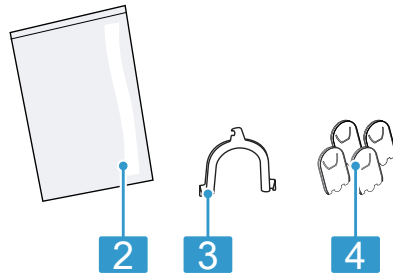
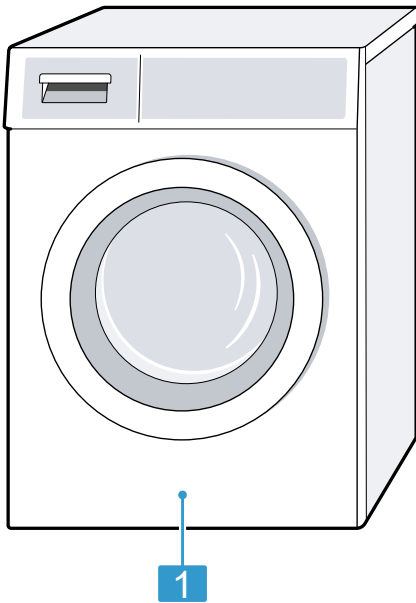

- | | |
|----------|--|
| 1 | Práčka |
| 2 | Priložené podklady |
| 3 | Oblúk na upevnenie odtokovej hadice vody |
| 4 | Kryty |

Požiadavky na miesto inštalácie

Spotrebič sa môže pri odstreďovaní pohybovať. Dodržiavajte upozornenia týkajúce sa miesta inštalácie.

Poznámka: Venujte pozornosť informáciám na tému Bezpečnosť → *Strana 4*, aby ste spotrebič mohli bezpečne používať.

VAROVANIE

Riziko zásahu elektrickým prúdom!

Spotrebič obsahuje súčasti, ktoré sú pod napätím. Dotyk súčastí, ktoré sú pod napätím, je nebezpečný.

- ▶ Spotrebič neprevádzkujte bez krycej dosky.

VAROVANIE

Riziko poranenia!

Pri prevádzke na podstavci sa môže spotrebič prevrátiť.

- ▶ Pred uvedením spotrebiča do prevádzky bezpodmienečne upevnite nožičky spotrebiča príchytkami → *Strana 35* výrobcu.

POZOR!

- Keď sa spotrebič nainštaluje v oblastiach ohrozených mrazom alebo vo vonkajšom prostredí, zamrznutá zvyšková voda v spotrebiči môže poškodiť spotrebič a zamrznuté hadice sa môžu pretrhnúť alebo prasknúť.
 - ▶ Neinštalujte a neprevádzkujte spotrebič v oblastiach ohrozených mrazom alebo vonku.
- Na spotrebiči bol pred vyexpedovaním zo závodu vykonaný funkčný test a spotrebič môže obsahovať zvyškovú vodu. Keď sa spotrebič nakloní o viac než 40°, môže táto zvyšková voda vytiecť.
 - ▶ Spotrebič opatrne nakloňte.

Miesto inštalácie	Požiadavky
Na podstavci 	Spotrebič upevnite príchytkami → <i>Strana 35</i> .

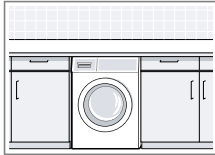
Miesto inštalácie	Požiadavky
V podkroví s drevenou podlahou na trámoch 	Spotrebič nainštalujte na drevenú dosku odolnú voči vode, ktorá je pevne zoskrutkovaná s podlahou. Hrúbka drevenej dosky by mala byť minimálne 30 mm.
V kuchynskej linke 	<ul style="list-style-type: none"> ■ Potrebna je šírka výklenku 60 cm. ■ Spotrebič nainštalujte iba pod kompaktnú pracovnú dosku, ktorá je pevne spojená so susednými skrinkami.
Pri stene 	Medzi stenu a spotrebič nezacviknite hadice.

Odstránenie prepravných poistiek

Spotrebič je zaistený na prepravu prepravnými poistkami na zadnej strane spotrebiča.

Poznámky

- Venujte pozornosť informáciám na tému Bezpečnosť → *Strana 4*, aby ste spotrebič mohli bezpečne použiť.
 - Odložte prepravné poistky, skrutky a objímky pre prípad neskoršej prepravy → *Strana 66*.
1. Vytiahnite hadice z držiakov.

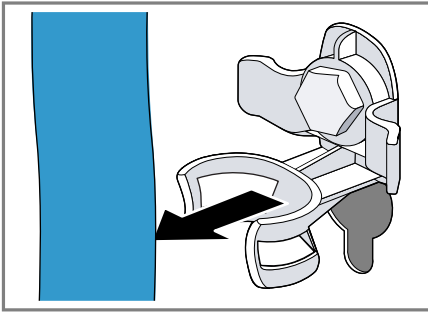

2. Povolte všechny 4 přepravné poistky skrutkovým klíčem velikosti 13 ① a odstraňte ich ②.

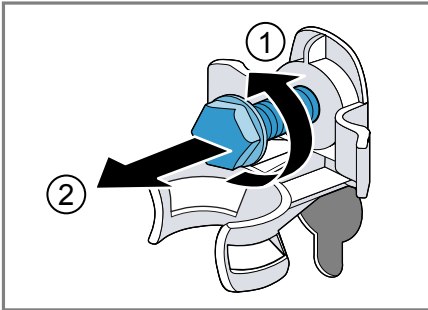

3. Sieťové prírodné vedenie vyťahnite z držiaka.

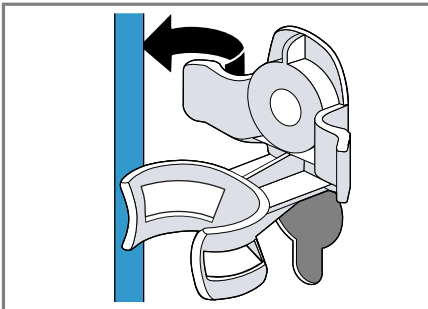

4. Odstráňte 4 objímky.

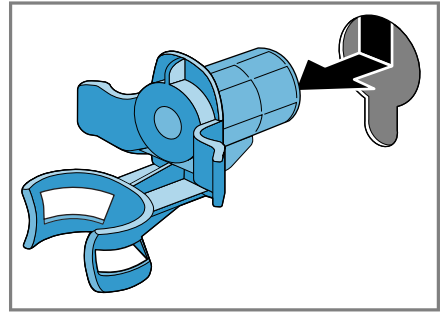

5. Nasadte 4 krytky.

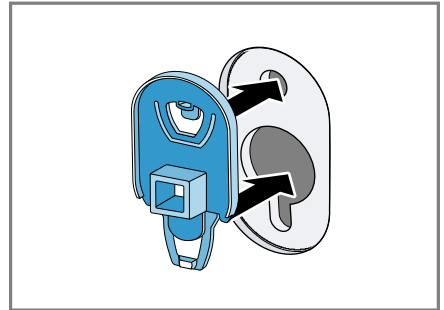

6. 4 krytky zatlačte zhora.

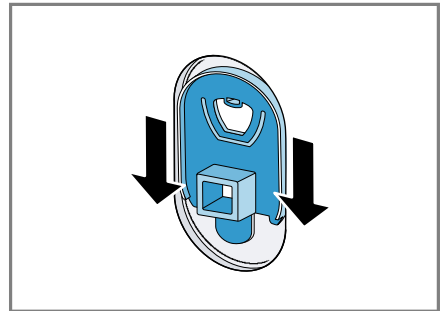

Odstránenie prepravných priečok

Poznámka: Venujte pozornosť informáciám na tému Bezpečnosť → *Strana 4*, aby ste spotrebič mohli bezpečne používať.

sk Umiestnenie a pripojenie

1. Skrutky vertikálnych prepravných priečok povolte skrutkovačom T20 a odstráňte.

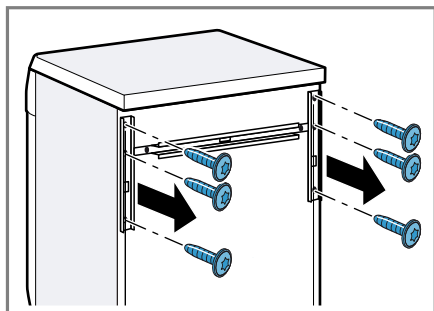

2. Odstráňte prepravné priečky.

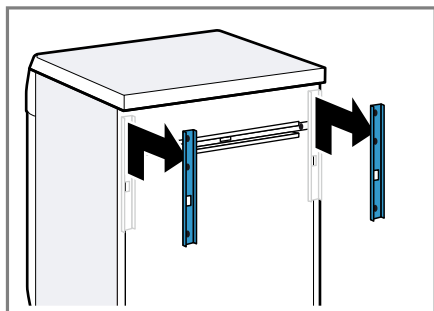

3. Skrutky horizontálnej prepravnej priečky povolte skrutkovačom T20 a odstráňte.

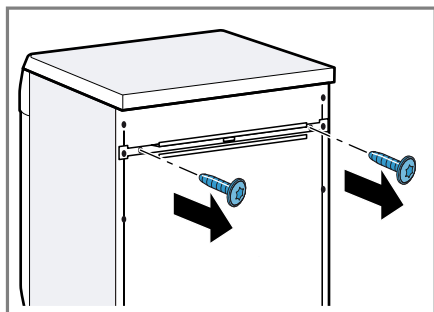

4. Prepravnú priečku odstráňte.

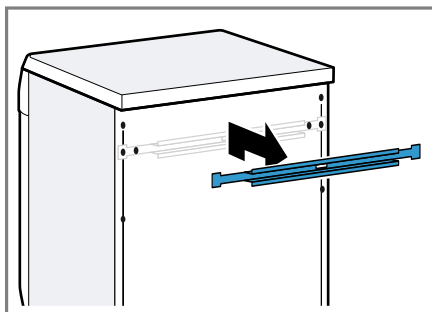

Pripojenie spotrebiča

Zapojte spotrebič do elektrickej siete, pripojte prívod a odtok vody.

Pripojenie prívodnej hadice vody

Poznámka: Venujte pozornosť informáciám na tému Bezpečnosť → *Strana 4*, aby ste spotrebič mohli bezpečne používať.

⚠ VAROVANIE

Riziko zásahu elektrickým prúdom!

Spotrebič obsahuje súčasti, ktoré sú pod napätím. Dotyk súčastí, ktoré sú pod napätím, je nebezpečný.

- ▶ Elektrický ventil Aquastop neponárajte do vody.

1. Pripojte prívodnú hadicu vody na prívod vody (26,4 mm = 3/4").

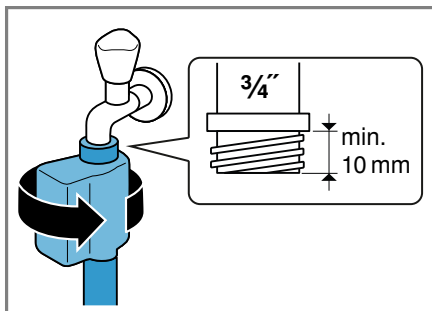

2. Otvorte opatrne vodovodný kohútik a skontrolujte tesnosť pripojovacích miest.

Spôsoby pripojenia odtoku vody

Tieto informácie vám pomôžu pripojiť spotrebič na odtok vody.

Poznámka: Venujte pozornosť informáciám na tému Bezpečnosť → *Strana 4*, aby ste spotrebič mohli bezpečne používať.

POZOR!

Pri odčerpávaní je odtoková hadica vody pod tlakom a môže sa uvoľniť z nainštalovaného miesta pripojenia.

- ▶ Odtokovú hadicu vody zistite proti neúmyselnému uvoľneniu.

Odtok do sifónu.
Miesto pripojenia zaistite hadicovou objímkou (24 – 40 mm).

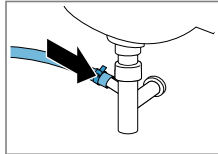

Odtok do umývadla.
Odtokovú hadicu vody zafixujte a zistite obľúkom.

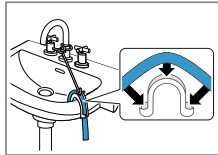

Odtok do plastovej rúry s gumovým hrdlom alebo do odtokového otvoru v podlahe.
Odtokovú hadicu vody zafixujte a zistite obľúkom.

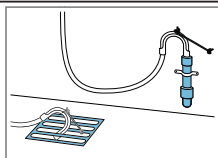

Elektrické pripojenie spotrebiča

Poznámka: Venujte pozornosť informáciám na tému Bezpečnosť → *Strana 4*, aby ste spotrebič mohli bezpečne používať.

1. Zapojte konektor napájacieho kábla spotrebiča do elektrickej zásuvky v blízkosti spotrebiča.

Informácie o pripojení spotrebiča nájdete v technických údajoch → *Strana 71*.

2. Skontrolujte, či je sieťová zástrčka pevne zasunutá.

Vyrovnanie spotrebiča

Aby sa znížila hlučnosť a vibrácie a pohybovanie spotrebiča, spotrebič správne vyrovnajte.

Poznámka: Venujte pozornosť informáciám na tému Bezpečnosť → *Strana 4*, aby ste spotrebič mohli bezpečne používať.

1. Skrutkovým kľúčom veľkosti 17 poďte v smere chodu hodinových ručičiek poistné matice.

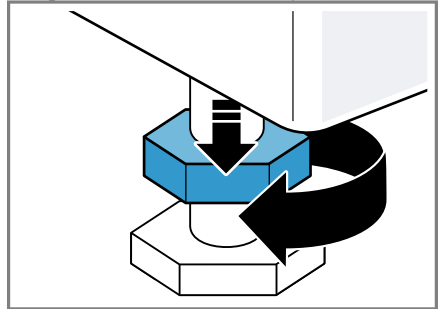

2. Spotrebič vyrovnajte otáčaním nožičiek. Skontrolujte vodováhu, či je spotrebič vyrovnaný.

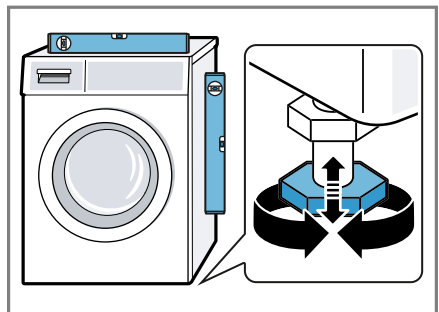

Všetky nožičky spotrebiča musia stáť pevne na podlahe.

3. Poistné matice pevne pritiahnite skrutkovým kľúčom veľkosti 17 proti skriní spotrebiča.

sk Umiestnenie a pripojenie

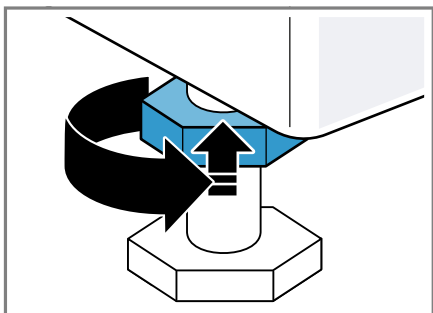

Pridržiavajte pritom nožičku spotrebiča a neprestavte jej výšku.

Oboznámenie sa

Oboznámte sa s komponentmi vášho zariadenia.

Spotrebič

Tu nájdete prehľad komponentov vášho spotrebiča.

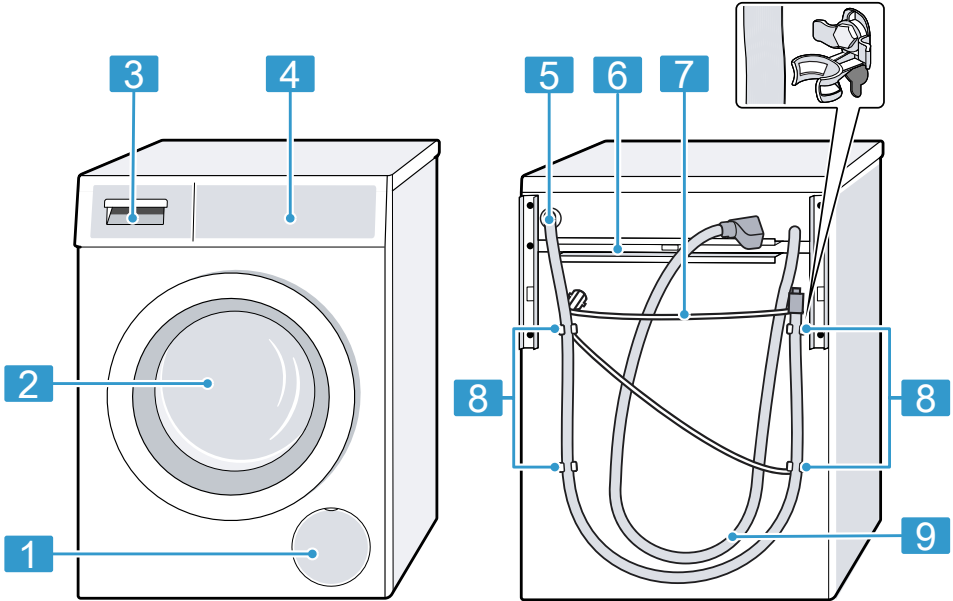



V závislosti od typu spotrebiča sa môžu detaily na obrázku líšiť, napr. farba a tvar.

1	Servisná klapka vypúšťacieho čerpadla → <i>Strana 52</i>	7	Sieťové prírodné vedenie → <i>Strana 17</i>
2	Dvierka	8	Prepravné poistky → <i>Strana 14</i>
3	Zásuvka na prací prostriedok → <i>Strana 20</i>	9	Prírodná hadica vody → <i>Strana 16</i>
4	Ovládacie prvky → <i>Strana 20</i>		
5	Odtoková hadica vody → <i>Strana 17</i>		
6	Prepravné priečky → <i>Strana 15</i>		

Zásuvka na prací prostriedok

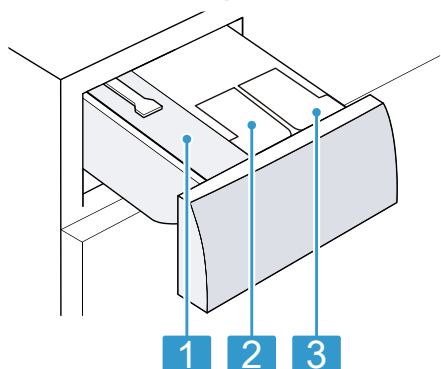
Tu nájdete prehľad o konštrukcii zásuvky na prací prostriedok.



- | | |
|---|--|
| 1 | Komora pre manuálne dávkovanie |
| 2 |  : Dávkovací zásobník na aviváž alebo prací prostriedok |
| 3 |  : Dávkovací zásobník na prací prostriedok |

Ovládacie prvky

Pomocou ovládacích prvkov môžete nastaviť všetky funkcie vášho spotrebiča a získať informácie o prevádzkovom stave.

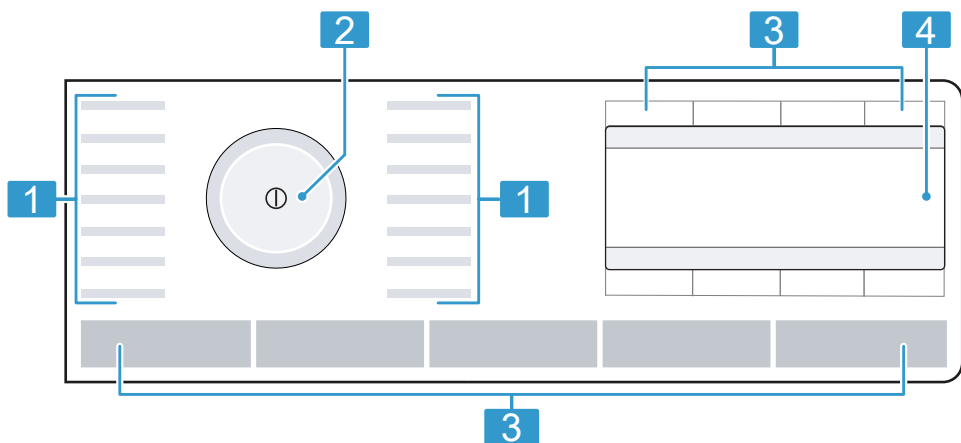

- | | | | |
|---|-----------------------------|---|----------------------|
| 1 | Programy → Strana 24 | 3 | Tlačidlá → Strana 31 |
| 2 | Volič programov → Strana 39 | 4 | Displej → Strana 21 |

Displej

Na displeji uvidíte aktuálne hodnoty nastavenia, možnosti výberu alebo texty upozornení.

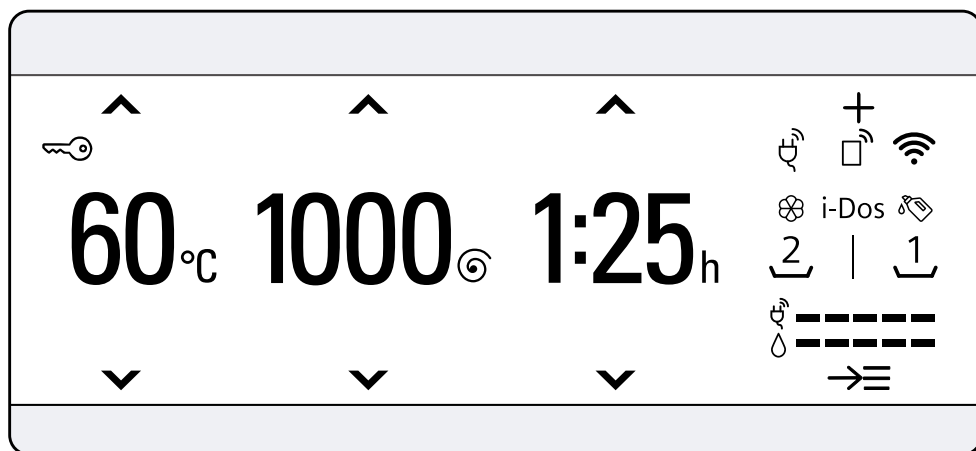











Príklad zobrazenia symbolov

Zobrazenie	Názov	Opis
0.40 h ¹	Čas trvania programu/ zostávajúci čas programu	Predpokladaný čas trvania programu alebo zostávajúci čas programu.
10 ¹	Čas Hotové za	Koniec programu bol stanovený a zobrazia sa zostávajúce hodiny. → "Tlačidlá", Strana 31
10 / 5 kg ¹	Odporúčaná náplň	Maximálne množstvo náplne pre nastavený program v kg.
0 - 1600 ⌚	Počet otáčok pri odstreďovaní	Nastavený počet otáčok odstreďovania v ot/min. → "Tlačidlá", Strana 31 0 : bez odstreďovania, len odčerpanie
❄️ - 90 °C	Teplota	Nastavená teplota v °C. → "Tlačidlá", Strana 31 ❄️* (studená)
⏮ ⏭	Navigácia	Výber nastavení. → "Logika ovládania", Strana 33
+	Ďalšie nastavenia programov	Aktivovanie, deaktivovanie ďalších nastavení programu alebo ich prispôbenie. → "Tlačidlá", Strana 32

¹ Príklad

Zobrazenie	Názov	Opis
	Uloženie programu Ďalšie programy	Uložte program → <i>Strana 40</i> . Nastavte ďalšie programy → <i>Strana 40</i> .
	Detská poistka	<ul style="list-style-type: none"> ■ svieti: Detská poistka je aktivovaná. ■ bliká: Detská poistka je aktivovaná a volič programov bol prestavený. → "Deaktivovanie detskej poistky", <i>Strana 43</i>
	Ochrana proti pokrčeniu	Redukcia pokrčenia je aktivovaná. → "Tlačidlá", <i>Strana 33</i>
	Extra plákanie	Plákania navyše sú aktivované. → "Tlačidlá", <i>Strana 32</i>
	Predpranie	Predpranie aktivované. → "Tlačidlá", <i>Strana 32</i> Predpranie aktivované.
	Voda plus	Pranie z väčším množstvom vody je aktivované. → "Tlačidlá", <i>Strana 33</i>
	Namáčanie	Namáčanie je aktivované. → "Tlačidlá", <i>Strana 33</i>
	Stop plákania	Funkcia Stop plákania je aktivovaná. → "Tlačidlá", <i>Strana 33</i>
	Dojčenská strava	Druh škvŕn je aktivovaný.
	Krv	Druh škvŕn je aktivovaný.
	Vajce	Druh škvŕn je aktivovaný.
	Jahody	Druh škvŕn je aktivovaný.
	Zemina a piesok	Druh škvŕn je aktivovaný.
	Tráva	Druh škvŕn je aktivovaný.
	Káva	Druh škvŕn je aktivovaný.
	Kozmetika	Druh škvŕn je aktivovaný.
	Pomaranč	Druh škvŕn je aktivovaný.
	Červené víno	Druh škvŕn je aktivovaný.
	Čokoláda	Druh škvŕn je aktivovaný.
	Pot	Druh škvŕn je aktivovaný.
	Špinavé ponožky	Druh škvŕn je aktivovaný.
	Kuchynský tuk/olej	Druh škvŕn je aktivovaný.
	Čaj	Druh škvŕn je aktivovaný.
	Paradajky	Druh škvŕn je aktivovaný.
	Spotreba energie	Spotreba energie pre nastavený program. <ul style="list-style-type: none"> ■ —: nízka spotreba energie ■ ————: vysoká spotreba energie

¹ Príklad







































Zobrazenie	Názov	Opis
	Spotreba vody	Spotreba vody pre nastavený program. <ul style="list-style-type: none"> ■ —: nízka spotreba vody ■ ————: vysoká spotreba vody
	Diaľkový štart	Diaľkový štart je aktivovaný. → "Tlačidlá", Strana 32
	Wi-Fi	<ul style="list-style-type: none"> ■ svieti: Spotrebič spojený s domácou sieťou. ■ bliká: Spotrebič sa pokúša spojiť s domácou sieťou. → "Home Connect ", Strana 44
	Wi-Fi	Spotrebič nie je pripojený k domácej sieti. → "Home Connect ", Strana 44
	Správa spotreby energie	Spotrebič je spojený so systémom Smart Energy (správa spotreby energie). → "Spojenie spotrebiča so správou spotreby energie", Strana 46
	Dávkovací zásobník na tekutý prací prostriedok	<ul style="list-style-type: none"> ■ svieti: Inteligentný dávkovací systém pre tekutý prací prostriedok je aktivovaný. ■ bliká: Minimálna hladina naplnenia dávkovacieho zásobníka nie je dosiahnutá. → "Inteligentný dávkovací systém", Strana 43  (tekutý prací prostriedok)
	Dávkovací zásobník na tekutý prací prostriedok alebo aviváž.	<ul style="list-style-type: none"> ■ svieti: Inteligentný dávkovací systém pre tekutý prací prostriedok alebo aviváž je aktivovaný. ■ bliká: Minimálna hladina naplnenia dávkovacieho zásobníka nie je dosiahnutá. → "Inteligentný dávkovací systém", Strana 43  (tekutý prací prostriedok)  (aviváž)
Dosage: 50 % ¹	Odporúčané dávkovanie	Odporúčané dávkovanie pre prací prostriedok, keď je deaktivované inteligentné dávkovanie. → "Dávkovanie pracieho prostriedku", Strana 38 Poznámka: Odporúčané dávkovanie udáva, aké množstvo náplne pre dávkovanie pracieho prostriedku sa má predpokladať. Percentuálna hodnota sa vzťahuje na maximálne množstvo náplne pre program.

¹ Príklad







Programy







sk Oboznámenie sa









Tu nájdete prehľad programov. Získate informácie o náplni a možnostiach nastavenia. Etikety so symbolmi ošetrovania a bielizne vám poskytujú dodatočné pokyny na výber vhodného programu.









Program	Opis	Max. náplň (kg)	Max. teplota (°C)	Max. otáčky odstredovania (ot/min)	varioSpeed 	Stains	Extra Rinse	Rinse Hold	Prewash	Soaking	Water Plus	Less Ironing	i-DOS  /  / 	i-DOS  /  / 
bavlna	Pranie odolných textilie z bavlny, ľanu a zmesových tkanín. Vhodný aj ako časovo skrátený program na normálne znečistenú bielizeň, keď aktivujete varioSpeed  . Ak je varioSpeed  aktivovaný, maximálna náplň sa zníži na 5 kg.	10 / 5	90	1600										
 bavlna eco	Pranie odolných textilie z bavlny, ľanu a zmesových tkanín. Energeticky úsporný program. Poznámka: Skutočná teplota prania sa z dôvodov úspory energie môže líšiť od nastavenej teploty prania. Práci účinnok zodpovedá zákným požiadavkám.	10	90	1600	–									
ľahko udržiavateľné	Pranie textílií zo syntetiky a zmesových tkanín.	4	60	1200										

Program	Opis																				
	i-DOS		●		●																
	i-DOS		●		●																
	Less Ironing		●		●																
	Water Plus		●		●																
	Soaking		●		●																
	Prewash		●		●																
	Rinse Hold		●		●					●											
	Extra Rinse		●		●																
	Stains		●		●																
	varioSpeed		●		-																
	Max. otáčky odstředování (ot/min)		1600		800																
	Max. teplota (°C)		60		40																
	Max. náplň (kg)		4		2																
	rýchly / mix	Pranie textílií z bavlny, ľanu, syntetiky a zmesových tkanín. Vhodný na mierne znečistenú bielizeň.																			
	jemné / hodváb	Pranie jemných textílií, ktoré sa môžu prať, z hodvábu viskózy a syntetiky. Používajte prací prostriedok na jemnú bielizeň alebo hodváb. Poznámka: Zvlášť chuloslivé textílie alebo textílie s háčikmi, očkami alebo strmienkami perte v sieťke na bielizeň.																			
	vlna	Pranie vlny alebo textílií s vysokým podielom vlny, ktoré sa dajú prať ručne a v práčke. Aby sa predišlo zrazeniu bielizne, bubon s textíliami sa pohybuje mimoriadne šetrne s dlhými pauzami. Používajte prací prostriedok na vlnu.																			
	... ďalšie	Nastavenie ďalších programov. Ďalšie programy nájdete v tomto prehľade programov.																			

Program	Opis								
	i-DOS  /  								
	i-DOS  /  								
	Less Ironing								
	Water Plus								
	Soaking								
	Prewash								
	Rinse Hold								
	Extra Rinse								
	Stains								
	varioSpeed 								
	Max. otáčky odstredovania (ot/min)								
	Max. teplota (°C)								
	Max. náplň (kg)								
Dark Wash (tmavá bielizeň)	<p>Aby sa zabránilo silnému peneniu, na ľahké a vzdušné závesy používajte prací prostriedok na záclony.</p> <p>Poznámka: Odstráňte úchytky na záclony alebo dajte záclonu do sieťky na bielizeň.</p> <p>Tip: Prewash je aktivovaný a nedá sa deaktivovať.</p>	4	40	1200					
Drum Clean (čistenie bubna)	<p>Čistenie a starostlivosť o bubon. Použite program v týchto prípadoch:</p> <ul style="list-style-type: none"> ■ pred prvým použitím ■ pri častom praní s teplotami 40 °C a nižšími ■ po dlhšej neprítomnosti <p>Použite univerzálny prášok na pranie alebo bieliací prací prostriedok.</p>	-	-	1200					

Program	Opis					
		i-DOS  /  	-	-	-	-
		i-DOS  /  	-	-	-	-
		Less Ironing	-	-	-	-
		Water Plus	-	-	●	-
		Soaking	-	-	-	-
		Prewash	-	-	-	-
		Rinse Hold	-	-	●	-
		Extra Rinse	-	-	●	-
		Stains	-	-	-	-
		varioSpeed 	-	-	-	-
		Max. otáčky odstredovania (ot/min)	-	-	40	800
		Max. teplota (°C)	-	-	40	-
		Max. náplň (kg)	-	-	1	-
		Aby sa zabránilo tvorbe peny, znížte množstvo pracieho prostriedku na polovicu. Nepoužívajte aviváž. Nepoužívajte pracie prostriedky na vlnu, jemnú bielizeň alebo tekuté pracie prostriedky. Poznámka: Keď ste dlhší čas nepoužívali program s teplotou 60 °C alebo vyššími teplotami, bilka zobrazenie, ktoré upozorňuje na potrebu čistenia bubna.	-	-	-	-
		Uložte požadovaný program a individuálne nastavenia programu. Voliteľné nastavenia programu závisia od nastaveného programu.	-	-	-	-
		Pranie outdoorových textílií s membránovou technológiou a vodoodpudivou funkciou. Vhodný na pranie s následnou impregnáciou. Používajte prací prostriedok na outdoorové textílie. Použite impregnačný prostriedok vhodný na pranie v práčke.	-	-	-	-
		obľúbený program	-	-	-	-
		outdoor / impregnácia	-	-	-	-

Program	Opis			
		i-DOS  /  	●	●
		i-DOS  /  	●	●
		Less Ironing	●	●
		Water Plus	●	●
		Soaking	●	●
		Prewash	●	●
		Rinse Hold	●	●
		Extra Rinse	●	●
		Stains	●	●
		varioSpeed 	–	–
		Max. otáčky odstredovania (ot/min)	5 1200	2 800
		Max. teplota (°C)	5 40	2 60
		Max. náplň (kg)	5	2
	<p>Prací prostriedok na outdoorové textilie dajte do komory pre manuálne dávkovanie. Keď sa program zastaví pred posledným plákaním, dajte impregnačný prostriedok do komory pre manuálne dávkovanie. Stlačte start / doplnění / pauza , aby program pokračoval.</p> <p>→ "Zásuvka na prací prostriedok", <i>Strana 20</i></p> <p>Vykonaňte následné ošetrovanie bielizne podľa údajov výrobcu.</p> <p>Pranie textílií z bavlny, ľanu, syntetiky a zmesových tkanín.</p> <p>Vhodný na mierne a normálne znečistenú bielizeň.</p> <p>Optimálny výsledok prania za menej ako hodinu.</p>			
	<p>powerSpeed 59'</p>			
	<p>košele / blúzky</p> <p>Pranie košiel a blúzok z bavlny, ľanu, syntetických alebo zmesových tkanín, ktoré netreba žehliť.</p> <p>Tip: Aby ste zabránili pokrčeniu bielizne, aktivujte Less Ironing. Bielizeň sa len krátko odstredí</p>			

Program	Opis		
		i-DOS  /  	●
		i-DOS  /  	●
		Less Ironing	
		Water Plus	
		Soaking	
		Prewash	
		Rinse Hold	●
		Extra Rinse	●
		Stains	
		varioSpeed 	●
		Max. otáčky odstredovania (ot/min)	1200
		Max. teplota (°C)	40
		Max. náplň (kg)	4 / 2
	<p>a mokrá sa môže vybrať. Mokrú košeľu a blúzky zaveste, aby sa vyrovnali.</p> <p>Košeľe a blúzky z hodvábu alebo jemných materiálov perte s programom jemné / hodváb.</p>	<p>Pranie textílií z bavlny, syntetiky a zmesových tkanín.</p> <p>Krátky program na mierne znečistené malé dávky bielizne</p> <p>Čas trvania programu je cca 30 minút.</p> <p>Keď chcete skrátiť čas trvania programu na 15 minút, aktivujte varioSpeed . Maximálna náplň sa zniží na 2 kg.</p>	<p>super 15'/30'</p>











Tlačidlá

Tu nájdete prehľad tlačidiel a možnosti ich nastavenia.

Tlačidlom **možnosti**  otvorte podmenu pre ďalšie nastavenia programu.

Ďalšie nastavenia programov sú uvedené v prehľade tlačidiel.

Výber nastavení programu závisí od nastaveného programu. Možnosti výberu pre každý program nájdete v prehľade → "Programy", Strana 24.

Tlačidlo	Voľba	Opis
start / doplnění / pauza  (štart / doplnenie / pauza)	<ul style="list-style-type: none"> ■ Spustiť ■ Zrušiť ■ Pozastaviť 	Spustenie, zrušenie alebo pozastavenie programu.
varioSpeed 	<ul style="list-style-type: none"> ■ Aktivovanie ■ Deaktivovanie 	Aktivovanie alebo deaktivovanie prania so skráteným časom. Poznámka: Spotreba energie sa zvýši. Výsledok prania sa tým nezhorší.
Stains	Viacnásobný výber	Vyberte druh škvŕn. Teplota, pohyb bubna a čas namáčania sa prispôbia charakteru škvŕn.
i-DOS  / 	<ul style="list-style-type: none"> ■ Aktivovanie ■ Deaktivovanie ■ Obsah dávkovacieho zásobníka ■ Základná dávka 	Keď krátko stlačíte tlačidlo, aktivujete alebo deaktivujete inteligentný dávkovací systém pre aviváž  alebo tekutý prací prostriedok  . Keď stlačíte tlačidlo na cca 3 sekundy, otvoríte základné nastavenia a môžete určiť objem dávkovacieho zásobníka alebo nastaviť základnú dávku. → "Prehľad základných nastavení", Strana 49 → "Inteligentný dávkovací systém", Strana 43
hotovo za  (hotové za)	1 – 24 hodín	Stanovenie skončenia programu. Čas trvania programu je už obsiahnutý v nastavenom počte hodín. Po spustení programu sa zobrazí čas trvania programu.
teplota °C	 – 90 °C	Prispôsobenie teploty v °C.
otáčky 	0 – 1600 ot/min	Prispôsobenie otáčok alebo deaktivovanie odstreďovania. Stlačením 0 sa odčerpá voda a deaktivuje sa odstreďovanie na konci prania. Bielizeň zostane ležať mokrá v bubne.
 (sieťový vypínač)	<ul style="list-style-type: none"> ■ Zapnutie ■ Vypnutie 	Zapnutie alebo vypnutie spotrebiča.

Tlačidlo	Voľba	Opis
Remote Start 	<ul style="list-style-type: none"> ■ Aktivovanie ■ Deaktivovanie ■ Home Connect Otvorenie menu 	<p>Keď krátko stlačíte tlačidlo, aplikáciou Home Connect sa povolí diaľkový štart spotrebiča.</p> <p>Keď stlačíte tlačidlo na cca 3 sekundy, otvoríte menu Home Connect.</p> <p>Poznámky</p> <ul style="list-style-type: none"> ■ Diaľkový štart sa z bezpečnostných dôvodov neaktivuje za týchto podmienok: <ul style="list-style-type: none"> – Dvierka sú otvorené. – Zásuvka na prací prostriedok nie je zasunutá. ■ Diaľkový štart sa z bezpečnostných dôvodov deaktivuje za týchto podmienok: <ul style="list-style-type: none"> – Otvorte dvierka. – Stlačte start / doplnění / pauza . – Stlačte Remote Start . – Vypnite spotrebič. – Po výpadku prúdu.
dětský zámek 3 s  (detský zámok 3 s)	<ul style="list-style-type: none"> ■ Aktivovanie ■ Deaktivovanie 	<p>Aktivovanie alebo deaktivovanie detskej poistky. Panel zaistíte proti neúmyselnej obsluhu. Ak bola aktivovaná detská poistka a spotrebič sa vypol, detská poistka zostane aktivovaná.</p> <p>→ "Detská poistka", <i>Strana 43</i></p>
nastavení 3 s  (nastavenie 3 s)	<p>Žákladné nastavenie → <i>Strana 49</i></p>	<p>Zmena základných nastavení spotrebiča. → "Zmena základných nastavení", <i>Strana 50</i></p>
možnosti 	<p>Viacnásobný výber</p>	<p>Aktivovanie ďalších nastavení. → "Prispôsobenie ďalších nastavení programu", <i>Strana 40</i></p> <p>Ďalšie nastavenia programov nájdete v tomto prehľade.</p>
Prewash (predpierka)	<ul style="list-style-type: none"> ■ Aktivovanie ■ Deaktivovanie 	<p>Aktivovanie alebo deaktivovanie predprania, napr. na pranie silno znečistenej bielizne.</p> <p>Poznámka: Keď je aktivovaný inteligentný dávkovací systém, prací prostriedok sa automaticky dávkuje pre predpranie a hlavné pranie. Keď je deaktivovaný inteligentný dávkovací systém, prací prostriedok sa dá pre predpranie priamo do bubna.</p>
Extra Rinse (extra plákanie)	<ul style="list-style-type: none"> ■ Aktivovanie ■ Deaktivovanie 	<p>Aktivovanie alebo deaktivovanie až troch prídavných plákaní.</p> <p>Odporúča sa pri mimoriadne citlivej pokožky alebo pre oblasti s veľmi mäkkou vodou.</p>

Tlačidlo	Voľba	Opis
Rinse Hold (stop plákania)	<ul style="list-style-type: none"> ■ Aktivovanie ■ Deaktivovanie 	Aktivovanie alebo deaktivovanie odstreďovania a odčerpania na konci prania. Po poslednom plákaní zostane bielizeň ležať vo vode. → "Pokračovanie programu pri Stop plákania", Strana 42
Water Plus (voda plus)	<ul style="list-style-type: none"> ■ Aktivovanie ■ Deaktivovanie 	Pranie z väčším množstvom vody. Odporúča sa pri mimoriadne citlivej pokožke a na nezaťažujúce ošetroenie bielizne.
Soaking (namáčanie)	<ul style="list-style-type: none"> ■ Aktivovanie ■ Deaktivovanie 	Aktivovanie alebo deaktivovanie namáčania. Pred hlavným pracím cyklom zostane bielizeň ležať dlhšie vo vode. Na bielizeň s mimoriadne odolným znečistením.
Less Ironing (ľahké žehlenie)	<ul style="list-style-type: none"> ■ Aktivovanie ■ Deaktivovanie 	Aktivovanie alebo deaktivovanie prania s redukciou pokrčenia. Aby sa redukovalo pokrčenie bielizne, prispôsobí sa priebeh a otáčky odstreďovania. Bielizeň je po vypraní taká vlhká, že sa vyrovná na šnúre na bielizeň.

Logika ovládania

Okrem vlastných funkcií tlačidiel na displeji sa týmito tlačidlami dajú aj vybrať nastavenia programu v hlavnom menu a nastavenia v podmenu. Tlačidlá sú potom označené aj symbolmi na displeji.

Hlavné menu

Nastavenia programu vyberiete stlačením tlačidiel nad a pod symbolmi.

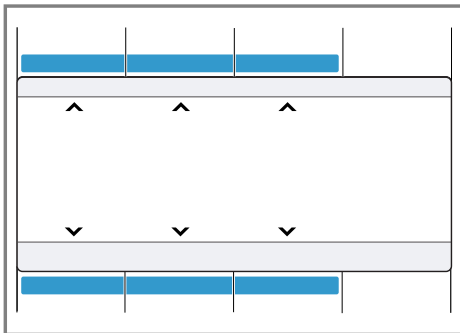

Zvolené nastavenie programu sa zobrazí v strede na displeji.

Podmenu

Nastavenia vyberiete stlačením tlačidiel pod symbolmi, kým sa na displeji nezvolí požadované nastavenie.

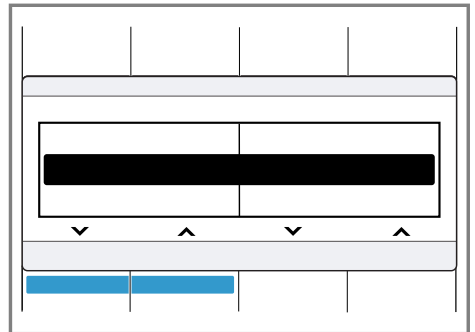

Nastavenia vyberiete stlačením tlačidiel pod symbolmi, kým sa na displeji nezvolí požadované nastavenie.

sk Oboznámenie sa

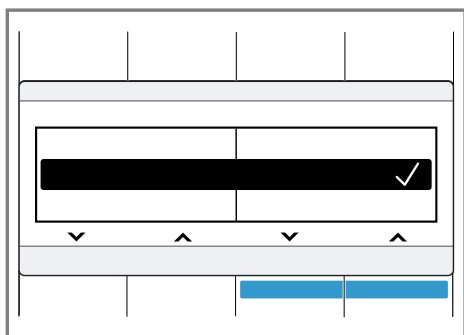

Keď je nastavenie aktivovaná, zobrazí sa na displeji ✓. Výber sa nemusí znova potvrdiť.
Podmenu sa automaticky zatvorí po niekoľkých sekundách.

Príslušenstvo

Používajte originálne príslušenstvo. Je špeciálne prispôbené vášmu spotrebiču. Tu nájdete prehľad príslušenstva k vášmu spotrebiču a jeho použitie.

	Použitie	Objednávacie číslo
Predĺženie prívodnej hadice vody	Predĺženie prívodnej hadice studenej vody alebo prívodnej hadice vody s Aquastopom (2,50 m).	WZ10130
Podesta s výsuvom	Spotrebič nainštalujte vyššie, aby sa dal ľahko naplniť a vyprázdniť. Vo výsuvu je integrovaný kôš na bielizeň na prepravu bielizne.	WZ20490
Príchytky	Zlepšenie stability spotrebiča.	WX975600

Pred prvým použitím

Pripravte spotrebič na používanie.

Spustenie prania naprázdno

Pred opustením závodu bol váš spotrebič dôkladne preskúšaný. Aby sa prípadná zvyšková voda odstránila, vykonajte prvé pranie bez bielizne.

Poznámka: Venujte pozornosť informáciám na tému Bezpečnosť → *Strana 4*, aby ste spotrebič mohli bezpečne používať.

1. Stlačte .

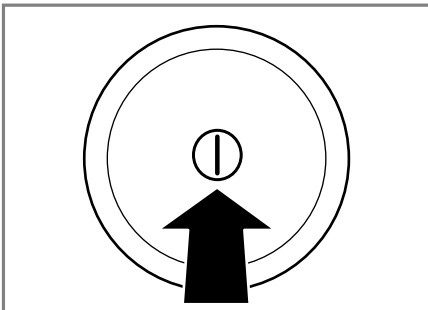

Zapnutie spotrebiča môže trvať niekoľko sekúnd.

2. Nastavte program **Drum Clean**.
3. Zatvorte dvierka.
4. Vytiahnite zásuvku na prací prostriedok.

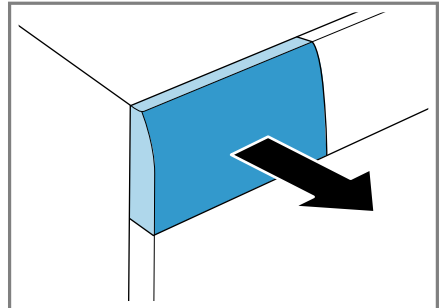

5. Nalejte asi 1 liter vody z vodovodu do komory pre manuálne dávkovanie.

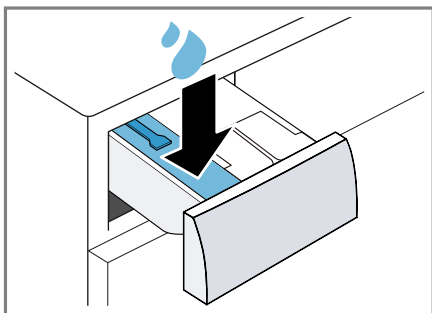

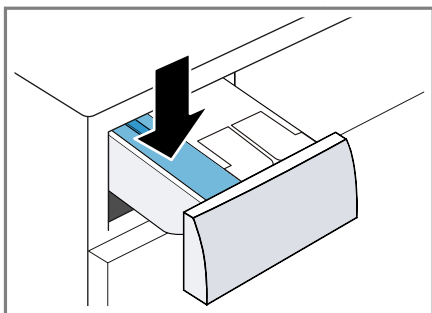

6. Nasypte univerzálny prací prášok do komory pre manuálne dávkovanie.

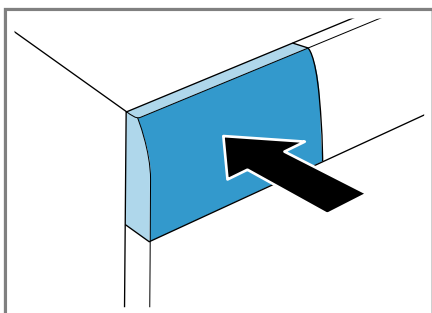

Peneniu zabránite tým, že použijete iba polovicu odporúčaného množstva pracieho prostriedku na mierne znečistenie. Nepoužívajte univerzálny prací prostriedok alebo prací prostriedok na jemnú bielizeň.

7. Zasuňte zásuvku na prací prostriedok.



8. Na spustenie programu stlačte **start / doplnění / pauza**  (štart / doplnenie / pauza).
- ✓ Na displeji sa zobrazí zostávajúci čas trvania programu.
9. Prvé pranie spustíte stlačením , aby sa spotrebič vypol.
→ "Základná obsluha", Strana 39

Bielizeň

Vo vašom spotrebiči môžete prať všetky druhy textílií, ktoré výrobca označil na etikeťe so symbolmi ošetrovania ako vhodné na pranie v práčke a textílie z vlny, ktorá sa môže prať ručne.

Príprava bielizne

POZOR!

Predmety ponechané v bielizni môžu poškodiť bielizeň a bubon.

- ▶ Pred prevádzkou vyberte všetky predmety z vreciek bielizne.
- ▶ Aby sa šetril váš spotrebič a bielizeň, bielizeň si najprv pripravte.
 - Vyprázdňte všetky vrecká.
 - Keľkou odstráňte piesok zo všetkých záhybov a vreciek.
 - Obliečky prikrývok a vankúšov zatvorte.
 - Zatvorte všetky zipsy, suché zipsy, háčiky a očka.
 - Látkové opasky a šnúrky záster zviažte alebo použite sieťku na bielizeň.
 - Odstráňte úchytky na záclony a olovené pásky alebo použite sieťku na bielizeň.
 - Na malé kusy bielizne, napr. detské ponožky, použite sieťku na bielizeň.
 - Bielizeň rozložte a ponatriasajte.
 - Perte spoločne veľké a malé kusy bielizne.

- Čerstvé škrvny namočte do mydlového roztoku (nešúchajte).
- Odolné, zaschnuté škrvny sa dajú odstrániť viacnásobným praním.

Triedenie bielizne

Poznámka: Venujte pozornosť informáciám na tému Bezpečnosť → *Strana 4*, aby ste spotrebič mohli bezpečne používať.

- Aby sa zlepšil výsledok prania a zabránilo sfarbeniu, bielizeň pred praním roztriedte podľa nasledujúcich kritérií.
 - Druh tkaniny a vlákien
 - Biela bielizeň
 - Farebná bielizeň
 - Novú farebnú bielizeň perte prvý raz zvlášť.
 - Znečistenie → *Strana 37*
 - Údaje výrobcu na etiketách so symbolmi ošetrovania → *Strana 37*

Stupne znečistenia

Stupeň znečistenia	Znečistenie	Priklady
ľahko	<ul style="list-style-type: none"> ■ Znečistenie alebo škrvny nie sú viditeľné. ■ Bielizeň napáchla. 	Ľahké letné oblečenie alebo športové oblečenie, ktoré bolo nosené niekoľko hodín.
Normálne	Znečistenie alebo ľahké škrvny sú viditeľné.	<ul style="list-style-type: none"> ■ Tričká, košele alebo blúzky sú prepotené alebo boli viackrát nosené. ■ Uteráky alebo posteľná bielizeň, ktorá bola používaná maximálne jeden týždeň.
silno	Znečistenie alebo škrvny nie sú výrazne viditeľné.	Kuchynské utierky, dojčenská bielizeň alebo pracovné odevy.

Značky na etiketách so symbolmi ošetrovania bielizne

Symbole odkazujú na odporúčaný program a čísla v symboloch na maximálnu odporúčanú teplotu prania.

Symbol	Prací proces	Odporúčaný program
	Normálne	Bavlna
	Šetrne	Nekrčivá bielizeň
	Mimoriadne šetrne	Jemná bielizeň/hodváb na ručné pranie
	Ručné pranie	Vlna
	Nevhodné na pranie v práčke	-

Tip: Ďalšie informácie o symboloch ošetrovania nájdete na www.gine-text.ch.

Pracie a ošetrovacie prostriedky

Správnym výberom a použitím pracích a ošetrovacích prostriedkov šetríte spotrebič a bielizeň. Môžete používať všetky pracie a ošetrovacie prostriedky, ktoré sú vhodné pre domáce spotrebiče.

Poznámka: Venujte pozornosť informáciám na tému Bezpečnosť → *Strana 4*, aby ste spotrebič mohli bezpečne používať.

Údaje výrobcu o používaní a dávkovaní nájdete na obale.

Poznámky

- Ak používate tekuté pracie prostriedky, tak len samotečúce.
- Nemiešajte rôzne tekuté pracie prostriedky.
- Nemiešajte pracie prostriedky s avivážou.
- Nepoužívajte nadmerne dlho skladované alebo silne zhustené výrobky.
- Nepoužívajte prostriedky obsahujúce rozpúšťadlá, leptavé alebo plynotvorné prostriedky, napr. tekuté bielidlo.
- Farbivá používajte šetrne, soľ môže poškodiť nehrdzavejúcu oceľ.
- Nepoužívajte v spotrebiči odfarbovače.

Odporúčané pracie prostriedky

Tieto informácie vám pomôžu vybrať si správny prací prostriedok na dané textilie.

Textilie	Prací prostriedok	Program	Teplota
Biele textilie z bavlny alebo ľanu vhodné na vyváрку	Univerzálne pracie prostriedky s optickými zjasňovačmi	Bavlna	od studenej až do 90 °C
Farebné textilie z ľanu alebo bavlny	Pracie prostriedky na farebnú bielizeň bez bielidla a optických zjasňovačov	Bavlna	od studenej až do 60 °C
Farebné textilie z nekrčivých vlákien alebo syntetiky	Pracie prostriedky na farebnú/jemnú bielizeň bez optických zjasňovačov	Nekrčivá bielizeň	od studenej až do 60 °C
Citlivé jemné textilie z hodvábu alebo viskózy	Pracie prostriedky na jemnú bielizeň	Jemné/hodváb	od studenej až do 40 °C
Vlna	Pracie prostriedky na vlnu	Vlna	od studenej až do 40 °C

Tip: Na www.cleanright.eu nájdete množstvo ďalších informácií o pracích, ošetrovacích a čistiacich prostriedkoch na domáce použitie.

Dávkovanie pracieho prostriedku

Správnym dávkovaním pracieho prostriedku docielite optimálny výsledok prania a ušetríte zdroje.

Dávkovanie pracieho prostriedku sa orientuje podľa:

- množstva bielizne

- stupňa znečistenia
- tvrdosti vody

Informácie o tvrdosti vody vám poskytne miestny vodárenský podnik alebo si môžete tvrdosť vody určiť sami pomocou testera tvrdosti vody.

Tvrdosť vody

Rozsah tvrdosti	Celková tvrdosť v mmol/l	Nemecká stupnica tvrdosti v dH
mäkká (I)	0 – 1,5	0 – 8,4
stredná (II)	1,5 – 2,5	8,4 – 14
tvrdá (III)	nad 2,5	nad 14

Príklad údajov výrobcu na pracom prostriedku

Tieto údaje sa vzťahujú na štandardnú náplň 4 – 5 kg.

Znečistenie	ľahko	normálne	silno
Tvrdosť vody: mäkká/stredná	40 ml	55 ml	80 ml
Tvrdosť vody: tvrdá/veľmi tvrdá	55 ml	80 ml	105 ml

Dávkovanie nájdete na obale výrobcu.

- Keď dávkuje manuálne, dávkovanie prispôbte skutočnému množstvu náplne.
- Keď je aktivované inteligentné dávkovanie, veľkosť dávky prispôbte skutočnému množstvu náplne. Množstvo pracieho prostriedku a aviváže sa vypočíta automaticky zo základnej dávky → *Strana 44* a zisteného množstva bielizne. Nastavená základná dávka musí odpovedať vždy dávke pre náplň 4,5 kg.

Základná obsluha

Tu sa dozviete základné informácie o používaní vášho spotrebiča.

Zapnite spotrebič

- ▶ Stlačte ①.

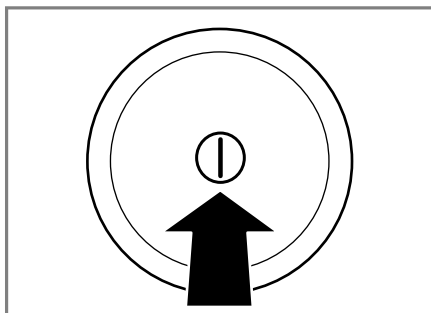

Zapnutie spotrebiča môže trvať niekoľko sekúnd.

- ✓ Spotrebič vykonáva počuteľný funkčný test v zásuvke na prací prostriedok.
→ "Zvuky", *Strana 61*

Poznámka: Bubon spotrebiča sa po otvorení, zatvorení a spustení programu osvetlí. Osvetlenie automaticky zhasne.

Nastavenie programu

1. Volič programov nastavte na želaný program → *Strana 24*.

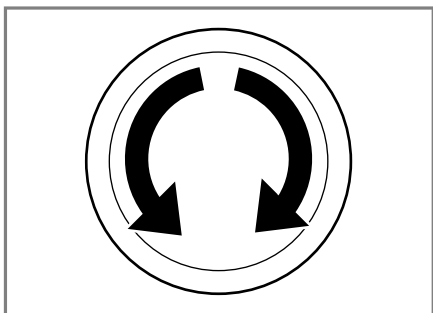

2. V prípade potreby prispôbte nastavenia programu → *Strana 40*.

Nastavenie ďalších programov

1. Nastavte program ... **d'alsie** .
2. Na vyvolanie podmenu pre ďalšie programy stlačte →☰ .

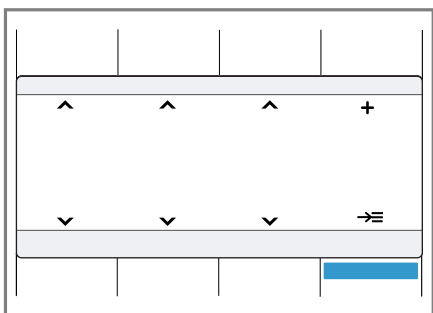

3. Vyberte program.
4. Na vyvolanie hlavného menu stlačte **Main menu** .
5. V prípade potreby si nastavenia programu prispôbte.
6. Spustíte program.

Prispôbenie nastavení programu

V závislosti od programu a progresu programu môžete nastavenia prispôbiť alebo aktivovať a deaktivovať.

Poznámka: Prehľad všetkých nastavení programov:

→ "Tlačidlá", *Strana 31*

Požiadavka: Program je nastavený.

- ▶ Prispôbte nastavenia programu.
→ "Logika ovládania", *Strana 33*

Poznámka

- Nastavenia programu sa neuložia natrvalo pre program.
- Keď aktivuje alebo deaktivujete inteligentný dávkovací systém, nastavenie sa uloží.

Prispôbenie ďalších nastavení programu

1. Na vyvolanie podmenu pre ďalšie nastavenia programu stlačte **možnosti** ☰.
2. Vyberte nastavenia programu.
Nastavenia programu sa neuložia natrvalo pre program.
3. Na vyvolanie hlavného menu stlačte **možnosti** ☰.

Uloženie nastavení programu

1. Nastavte program **oblíbený program**.
2. Na vyvolanie podmenu pre ďalšie pamäťové programy stlačte →☰ .

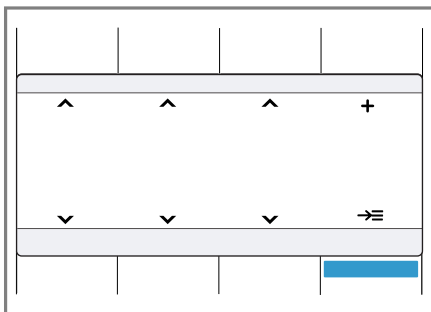

3. Vyberte program.
4. Na vyvolanie hlavného menu stlačte **Main menu** .
5. V prípade potreby si nastavenia programu prispôbte.
✓ Program je uložený.

Vložte bielizeň

Poznámky

- Venujte pozornosť informáciám na tému Bezpečnosť → *Strana 4*, aby ste spotrebič mohli bezpečne používať.
- Aby sa zabránilo pokrčeniu, dodržiavajte maximálnu náplň programu → *Strana 24*.

Požiadavka: Pripravte a roztriedte bielizeň.

→ *"Bielizeň", Strana 36*

1. Otvorte dvierka.

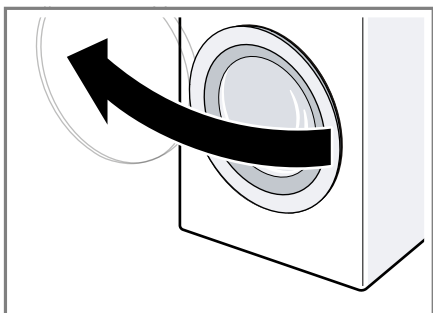

2. Presvedčte sa, či je bubon prázdny.
3. Bielizeň vložte rozloženú do bubna.
4. **Poznámka:** Dávajte pozor, aby sa bielizeň neprivila do dvierok.
Zatvorte dvierka.

Plnenie pracích a ošetrovacích prostriedkov

Pri programoch, v ktorých nie je možné alebo žiaduce inteligentné dávkovanie, môžete prací prostriedok na manuálne dávkovanie pridať do komory.

Poznámky

- Venujte pozornosť informáciám na tému Bezpečnosť → *Strana 4*, aby ste spotrebič mohli bezpečne používať.
- Odporúčané dávkovanie sa vzťahuje na maximálne množstvo náplne pre program.

Tip: Okrem inteligentného dávkovania môžete do komory pre manuálne dávkovanie pridať ďalšie prostriedky na ošetrovanie bielizne, ako napr. soľ na škvrnny, škrob alebo bielidlo. Nepridávajte ďalší prací prostriedok do komory pre manuálne dávkovanie, aby sa zabránilo predávkovaniu alebo nadmernému peneniu.

Požiadavka: Informujte sa o optimálnom dávkovaní pracieho a ošetrovacieho prostriedku. → *Strana 38*

1. Vytiahnite zásuvku na prací prostriedok.
2. Naplňte prací prostriedok.
→ *"Zásuvka na prací prostriedok", Strana 20*
3. V prípade potreby naplňte ošetrovací prostriedok.
4. Zasuňte zásuvku na prací prostriedok.

Spustenie programu

Poznámka: Keď chcete zmeniť čas do skončenia programu, nastavte najprv čas Hotové za.

- ▶ Stlačte **start / doplnění / pauza** ▷||.
- ✓ Bubon sa otáča a nasleduje rozpoznávanie náplne, ktoré môže trvať až 2 minúty a potom začne pritekať voda.
- ✓ Na displeji sa zobrazí čas trvania programu alebo čas Hotové za.

Doplnenie bielizne

Poznámka: Venujte pozornosť informáciám na tému Bezpečnosť → *Strana 4*, aby ste spotrebič mohli bezpečne používať.

1. Stlačte **start / doplnění / pauza** ▷||. Spotrebič sa pozastaví a kontroluje, či je možné doloženie alebo odobratie bielizne.
2. Doložte alebo odoberte bielizeň.

sk Základná obsluha

3. Zatvorte dverka.
4. Stlačte **start / doplnění / pauza** ▷⏸.

Zrušenie programu

Po spustení programu môžete program kedykoľvek zrušiť.

Poznámka: Venujte pozornosť informáciám na tému Bezpečnosť → *Strana 4*, aby ste spotrebič mohli bezpečne používať.

1. Stlačte **start / doplnění / pauza** ▷⏸.
2. Otvorte dverka.

Pri vysokej teplote a vysokej hladine vody ostanú dverka z bezpečnostných dôvodov zablokované.

- Pri vysokej teplote spustíte program **Rinse**.
 - Pri vysokej hladine vody spustíte program **Spin** alebo **Empty**.
3. Vyberte bielizeň.

Pokračovanie programu pri Stop plákania

1. Nastavte program **Spin** alebo **Empty**.
2. Stlačte **start / doplnění / pauza** ▷⏸.

Vybratie bielizne

Poznámka: Venujte pozornosť informáciám na tému Bezpečnosť → *Strana 4*, aby ste spotrebič mohli bezpečne používať.

1. Otvorte dverka.
2. Vyberte bielizeň.

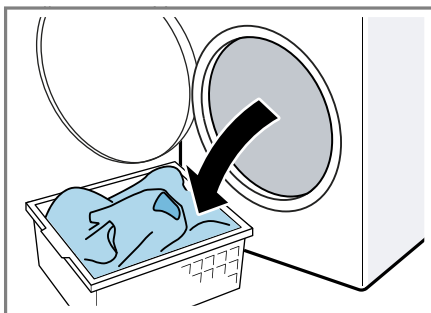

Vypnutie spotrebiča

1. Stlačte ①.

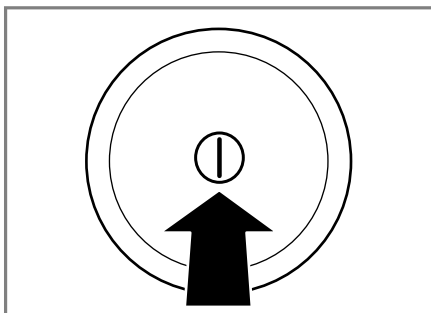

2. Gumovú manžetu utrite dosucha a odstráňte cudzie telesá.

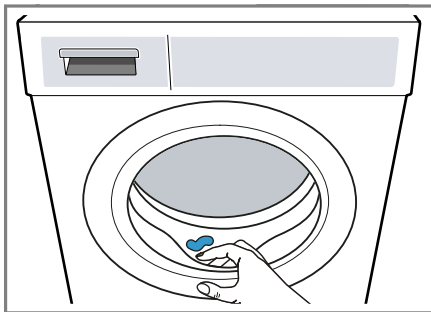

3. Nechajte dverka a zásuvku na prací prostriedok otvorenú, aby mohla vyschnúť zvyšková voda.

Detská poistka

Spotrebič zaistíte proti neúmyselnej ob-
služe ovládacích prvkov.

Aktivovanie detskej poistky

- ▶ Obidve tlačidlá **dětský zámek 3 s**
☞ stlačte na cca 3 sekundy.
- ✓ Na displeji sa zobrazí ☞.
- ✓ Ovládacie prvky sú zablokované.
- ✓ Detská poistka zostane aktívna aj po
vypnutí spotrebiča.

Deaktivovanie detskej poistky

Požiadavka: Pri deaktivovaní detskej
poistky musí byť spotrebič zapnutý.

- ▶ Obidve tlačidlá **dětský zámek 3 s**
☞ stlačte na cca 3 sekundy.
- Aby sa prebiehajúci program nezru-
šil, volič programov musí byť na vý-
chodiskovom programe.
- ✓ Na displeji zhasne ☞.

Inteligentný dávkovací systém

Spotrebič je vybavený inteligentným
dávkovacím systémom pre tekuté
pracie prostriedky a aviváž.
V závislosti od programu a nastavení
sa automaticky dávkujú optimálne
množstvá tekutého pracieho prostried-
ku a aviváže. Inteligentné dávkovanie
je pre všetky určené programy
→ *Strana 24* výrobné aktivované a indi-
viduálne sa môže deaktivovať. Vo všet-
kých ostatných programoch môžete
prací prostriedok pridať manuálne.
→ *"Plnenie pracích a ošetrovacích
prostriedkov", Strana 41*

Naplnenie dávkovacieho zásobníka

Keď chcete používať inteligentné dáv-
kovanie, naplňte dávkovací zásobník.

Poznámka

- Naplňte dávkovací zásobník vhod-
ným pracím a ošetrovacím prostried-
kom → *Strana 38*.
- Keď zmeníte tekutý prací prostriedok
alebo aviváž, vyprázdnite a vyčistite
predtým dávkovací zásobník.
→ *"Čistenie zásuvky na pracie pros-
triedky", Strana 50*
- Keď chcete použiť obidva dávkova-
cie zásobníky, nastavte
→ *"Obsah dávkovacieho zásobníka",
Strana 44*.

Požiadavka: ☞ / ☞ bliká.

1. Vytiahnite zásuvku na prací pros-
triedok.
2. Otvorte plniace veko.

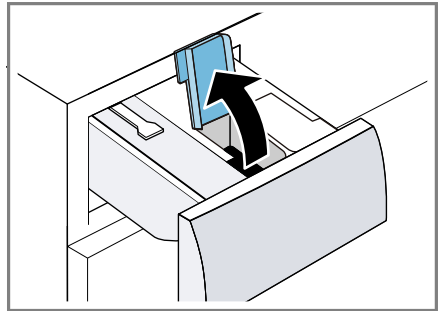

3. Nalejte tekutý prací prostriedok ☞
a aviváž ☞ do príslušných dávkova-
cích zásobníkov.
→ *"Zásuvka na prací prostriedok",
Strana 20*

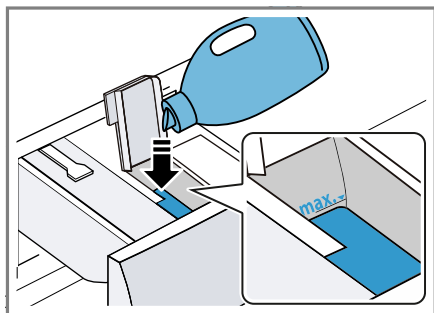





4. Zatvorte plniace veko.

Poznámka: Aby prací prostriedok neprischol alebo nevyschol, plniace veko nenechávajte dlhší čas otvorené.

5. Zasuňte zásuvku na prací prostriedok.
6. Prispôbte základnú dávku
→ *Strana 44.*

Obsah dávkovacieho zásobníka

Výrobne je dávkovací zásobník nastavený  pre aviváž . Alternatívne môžete použiť dávkovací zásobník , pre druhý tekutý prací prostriedok .

Poznámky

- Keď zmeníte obsah dávkovacieho zásobníka, základná dávka sa pre tento dávkovací zásobník zruší.
- Keď chcete používať obidva dávkovacie zásobníky, musíte vybrať dávkovací zásobník, ktorý sa má používať počas prania.

Obsah dávkovacieho zásobníka môžete zmeniť v základných nastaveniach.

→ *"Zmena základných nastavení", Strana 50*

Základná dávka

Prednastavenú základnú dávku môžete prispôbiť pre tekutý prací prostriedok a aviváž.

Základná dávka sa riadi podľa údajov výrobcu pracího prostriedku, tvrdosti vody a stupňa znečistenia bielizne. Vždy nastavte základnú dávku, ktorá zodpovedá dávke pre štandardnú náplň 4,5 kg.

→ *"Dávkovanie pracího prostriedku", Strana 38*

Môžete samostatne prispôbiť základnú dávku pre obidva dávkovacie zásobníky.

→ *"Zmena základných nastavení", Strana 50*

Home Connect

Toto zariadenie je pripojiteľné k sieti. Pripojte svoj spotrebič k mobilnému koncovému zariadeniu, aby ste mohli ovládať funkcie prostredníctvom aplikácie Home Connect, prispôbiť základné nastavenia alebo monitorovať aktuálny prevádzkový stav.

Služby Home Connect nie sú k dispozícii v každej krajine. Dostupnosť funkcie Home Connect závisí od dostupnosti služieb Home Connect vo vašej krajine. Príslušné informácie nájdete na: www.home-connect.com.

Ak chcete používať Home Connect, najskôr nastavte pripojenie k domácej sieti Wi-Fi (Wi-Fi¹) alebo k domácej sieti LAN a k aplikácii Home Connect.

V závislosti od vybavenia vášho spotrebiča existujú rôzne spôsoby pripojenia k vašej domácej sieti:

- → *"Spojenie spotrebiča s domácou sieťou WLAN (Wi-Fi) s funkciou WPS", Strana 45*

¹ Wi-Fi je registrovaná ochranná známka obchodnej organizácie Wi-Fi Alliance.

- → "Spojenie spotrebiča s domácou sieťou WLAN (Wi-Fi) bez funkcie WPS", *Strana 45*

Aplikácia Home Connect vás prevedie celým procesom prihlásenia. Na vykonanie nastavení postupujte podľa pokynov v aplikácii Home Connect.

Tipy

- Zohľadnite pritom dodané podklady od spoločnosti Home Connect.
- Dodržiavajte aj pokyny v aplikácii Home Connect.

Poznámky



- Rešpektujte bezpečnostné pokyny uvedené v tomto návodu na obsluhu a zabezpečte, aby sa dodržiavali aj vtedy, keď spotrebič obsluhujete cez aplikáciu Home Connect.
→ "Bezpečnosť", *Strana 4*
- Ovládanie na spotrebiči má vždy prednosť. V tomto čase nie je možné ovládanie cez aplikáciu Home Connect.

Spojenie spotrebiča s domácou sieťou WLAN (Wi-Fi) s funkciou WPS

Použite funkciu WPS vášho smerovača, aby ste spojili spotrebič s domácou sieťou.

Požiadavka: Ak má váš smerovač funkciu WPS, môžete spotrebič automaticky spojiť s vašou domácou sieťou WLAN (Wi-Fi).

1. Stlačte **Remote Start**  na cca 3 sekundy.
 - ✓ Teraz sa nachádzate v menu Home Connect.
2. Vyberte **Connect**.
3. Potvrďte upozornenie na displeji.
4. V priebehu 2 minút stlačte tlačidlo WPS na smerovači.
Dodržiavajte informácie v podkladoch smerovača.

- ✓ Na displeji bliká .
- ✓ Spotrebič sa teraz pokúša spojiť s domácou sieťou WLAN.
- ✓ Keď je na displeji zobrazené **Connected** a trvale svieti , spotrebič je spojený s domácou sieťou.

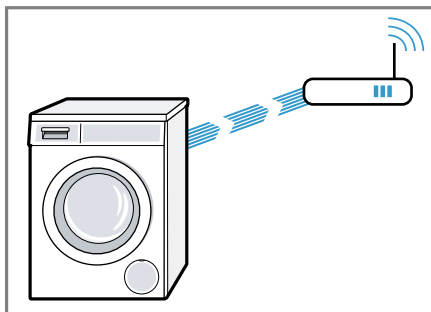



5. Pripojenie spotrebiča k aplikácii Home Connect. → *Strana 46*

Spojenie spotrebiča s domácou sieťou WLAN (Wi-Fi) bez funkcie WPS

Ak váš smerovač nemá funkciu WPS, môžete spotrebič manuálne spojiť s vašou domácou sieťou WLAN (Wi-Fi). Spotrebič si krátkodobo vytvorí vlastnú WLAN sieť. Mobilné koncové zariadenie môžete spojiť so sieťou WLAN a preniesť informácie o sieti WLAN (Wi-Fi) na váš spotrebič.

Požiadavka: Aplikácia Home Connect je otvorená a vy ste sa prihlásili.

1. Stlačte **Remote Start**  minimálne na 3 sekundy.
 - ✓ Teraz sa nachádzate v menu Home Connect.
2. Vyberte **Man. network log-in**.
3. Vyberte **Connect**.
4. Potvrďte upozornenie na displeji.
 - ✓ Na displeji bliká .
 - ✓ Spotrebič si zriadi vlastnú sieť WLAN s názvom siete (SSID) Home Connect.



5. V mobilných zariadeniach vyvolajte nastavenia WLAN.

Spojte mobilné zariadenia so sieťou WLAN HomeConnect a zadajte WLAN heslo (Key) HomeConnect.

- ✓ Vaše mobilné zariadenie sa teraz spája so spotrebičom. Proces pripájania môže trvať až 60 sekúnd.

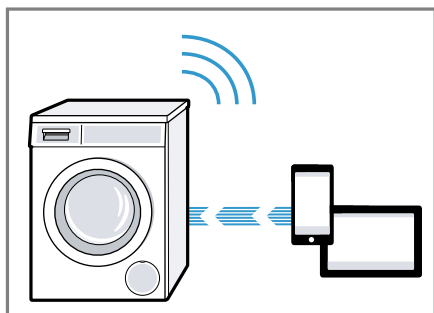

6. Otvorte aplikáciu Home Connect na mobilnom koncovom zariadení a postupujte podľa krokov v aplikácii.
7. V aplikácii Home Connect zadajte názov siete (SSID) a heslo (Key) vašej domácej siete.
8. Postupujte podľa krokov v aplikácii Home Connect, aby sa váš spotrebič pripojil.
- ✓ Keď je na displeji zobrazené **Connected** a trvale svieti , spotrebič je spojený s domácou sieťou.
9. Spotrebič pripojte k aplikácii Home Connect → *Strana 46*.

Pripojenie spotrebiča k aplikácii Home Connect

Požiadavky

- Spotrebič je spojený s domácou sieťou WLAN (Wi-Fi).
- Aplikácia Home Connect je otvorená a vy ste sa prihlásili.

1. Vyberte **Connect app**.
 2. Vyberte **Connect to the app**.
 3. Potvrďte upozornenie na displeji.
- ✓ Spotrebič sa spojí s aplikáciou Home Connect.
4. Keď sa váš spotrebič zobrazí v aplikácii Home Connect, postupujte podľa posledných krokov v aplikácii Home Connect.
- ✓ Keď je na displeji zobrazené **Connected**, spotrebič je spojený s aplikáciou Home Connect.

Spojenie spotrebiča so správou spotreby energie

Keš spotrebič spojíte so systémom Smart Energy (správa spotreby energie), optimalizuje sa spotreba energie. Spotrebič sa spustí až vtedy, keď domáce fotovoltatické zariadenie poskytne dostatok energie alebo je výhodná prúdová tarifa.

Požiadavky

- Systém Smart Energy (správa spotreby energie) používa komunikačný štandard EEBus Initiative.
- V návode na používanie systému Smart Energy (správa spotreby energie) ste si prečítali, ako sa spojí systém Smart Energy (správa spotreby energie) s vaším spotrebičom.

1. Stlačte **Remote Start**  na cca 3 sekundy.
2. Vyberte **energy mngmt.**
3. Vyberte **Connect**.
4. Potvrďte upozornenie na displeji.

- ✓ Spotrebič sa spojí so systémom Smart Energy (správa spotreby energie).
 - ✓ Keď je na displeji zobrazené , váš spotrebič sa úspešne spojil so správou spotreby energie.
5. Keď sa má váš spotrebič spustiť prostredníctvom systému Smart Energy (správa spotreby energie), aktivujte Flexstart.
→ "Aktivovanie Flexstart", Strana 47

Aktivovanie Flexstart

Aktivujte Flexstart, aby váš systém Smart Energy (správa spotreby energie) mohol spustiť váš spotrebič, keď domáce fotovoltatické zariadenie poskytne dostatok energie alebo je výhodná prúdová tarifa.

Požiadavka: Systém Smart Energy (správa spotreby energie) môže spustiť vaše zariadenie len vtedy, keď systém Smart Energy (správa spotreby energie) a vaše zariadenie sú spojené.

1. Nastavte požadovaný program.
2. Stlačte **hotovo za**  a nastavte požadovaný časový úsek.
3. Stlačte **start / doplnění / pauza** .
- ✓ Na displeji sa zobrazí **Delayed start**.
4. Stlačte **Remote Start** .
- ✓ Keď sa na displeji zobrazí **Flex Start**, Flexstart je aktivovaný a spotrebič čaká na spustenie prostredníctvom systému Smart Energy (správa spotreby energie).
- ✓ Ak sa na displeji zmení zobrazenie na **: Ready in approx.**, systém Smart Energy (správa spotreby energie) určil čas, kedy sa váš spotrebič spustí.
- ✓ Keď systém Smart Energy (správa spotreby energie) nespustí spotrebič v nastavenom časovom úseku, spotrebič sa spustí sám pred uplynutím časového úseku. Program sa skončí s uplynutím tohto časového úseku.

Poznámka

Flex Start sa z bezpečnostných dôvodov deaktivuje za týchto podmienok:

- Stlačte **start / doplnění / pauza** .
- Otvorte dvierka.
- Vypnite spotrebič.
- Výpadok elektrického prúdu.

Aktivovanie Wi-Fi na spotrebiči

Poznámka: Keď je aktivované Wi-Fi, zvýši sa spotreba energie v porovnaní s hodnotami z tabuľky spotreby.

1. Stlačte **Remote Start**  na cca 3 sekundy.
2. Vyberte **Wi-Fi on/off**.
3. Vyberte **on**.
- ✓ Wi-Fi je aktivované.

Poznámka: Keď je aktivované Wi-Fi, spotrebič sa automaticky nevypne.

Deaktivovanie Wi-Fi na spotrebiči

1. Stlačte **Remote Start**  minimálne na 3 sekundy.
2. Vyberte **Wi-Fi on/off**.
3. Vyberte **off**.
- ✓ Wi-Fi je deaktivované.

Poznámka: Keď bolo Wi-Fi deaktivované a váš spotrebič bol predtým spojený s vašou domácou sieťou, pri opätovnom zapnutí Wi-Fi sa spojenie automaticky obnoví.

Aktualizácia softvéru

Požiadavka: Na displeji sa zobrazí **A new software version is available. Do you want to update the software now? This may take several minutes.**

1. Stlačte **Remote Start**  na cca 3 sekundy.
2. Vyberte **Software update**.

3. Vyberte **Install now** .

- ✓ Aktualizácia softvéru sa spustí.

Poznámka: Aktualizácia softvéru môže trvať niekoľko minút. Počas aktualizácie softvéru spotrebič nevyplínaajte.

Zrušenie nastavení siete spotrebiča

1. Stlačte **Remote Start**  minimálne na 3 sekundy.
 2. Vyberte **Network settings** .
 3. Vyberte **Reset** .
- ✓ Sieťové nastavenia sa teraz zrušia.

Tip: Ak chcete váš spotrebič znova ovládať cez aplikáciu Home Connect, musíte ho znova spojiť s domácou sieťou a aplikáciou Home Connect.

Diagnostika na diaľku

Zákaznícky servis sa prostredníctvom vzdialenej diagnostiky spojí s vaším spotrebičom, keď sa na zákaznícky servis obrátite s príslušnou požiadavkou, váš spotrebič bude spojený so serverom Home Connect a v krajine, v ktorej používate spotrebič, bude k dispozícii služba vzdialenej diagnostiky.

Tip: Ďalšie informácie a rady týkajúce sa dostupnosti vzdialenej diagnostiky vo vašej krajine nájdete v sekcii servisu a podpory lokálnej stránky: www.home-connect.com

Ochrana osobných údajov

Dodržiavajte pokyny v súvislosti s ochranou osobných údajov. Prvým spojením vášho spotrebiča s domácou sieťou pripojenou na internet sprostredkuje váš spotrebič nasledovné kategórie údajov serveru Home Connect (prvá registrácia):

- Jednoznačné rozpoznanie spotrebiča (pozostávajúce z kľúčov spotrebiča, ako aj adresy MAC zabudovaného Wi-Fi komunikačného modulu).
- Bezpečnostný certifikát Wi-Fi komunikačného modulu (na informačno-technické zabezpečenie spojenia).
- Aktuálna verzia softvéru a hardvéru vášho domáceho spotrebiča.
- Stav prípadného predchádzajúceho vynulovania na výrobné nastavenia.

Táto prvá registrácia pripraví používanie funkcií Home Connect a je potrebná až v časovom okamihu, v ktorom chcete funkcie Home Connect využiť po prvý raz.

Poznámka: Berte do úvahy, že funkcie Home Connect je možné použiť iba v spojení s aplikáciou Home Connect. Informácie o ochrane údajov si môžete prezrieť v aplikácii Home Connect.

Vyhlasenie o zhode

Spoločnosť BSH Hausgeräte GmbH týmto vyhlasuje, že spotrebič s funkciou Home Connect spĺňa základné požiadavky a ostatné príslušné ustanovenia smernice 2014/53/EU. Podrobné RED vyhlásenie o zhode nájdete na internete na www.siemens-home.bsh-group.com na produktovej stránke vášho spotrebiča medzi doplnkovými dokumentmi.



2,4 GHz pásmo: 100 mW max.
5 GHz pásmo: 100 mW max.



BE	BG	CZ	DK	DE	EE	IE	EL
ES	FR	HR	IT	CY	LV	LT	LU
HU	MT	NL	AT	PL	PT	RO	SI
SK	FI	SE	UK	NO	CH	TR	

5 GHz WLAN (Wi-Fi): len na použitie vo vnútorných priestoroch.

Základné nastavenia

Spotrebič môžete prispôbiť vašim potrebám.

Prehľad základných nastavení



Tu nájdete prehľad základných nastavení spotrebiča.

Základné nastavenie	Opis
end signal	Nastavenie hlasitosti signálu po skončení programu.
button signal	Nastavenie hlasitosti signálu pri ovládaní tlačidiel.
auto power-off	Deaktivovanie automatického vypnutia spotrebiča alebo nastavenie časového úseku, po ktorom sa spotrebič automaticky vypne. → "Šetrenie energie a zdrojov", Strana 12 Poznámka: Keď je aktivované Wi-Fi, spotrebič sa automaticky nevypne.
Drum clean advice	Aktivujte alebo deaktivujte upozornenie na potrebu čistenia bubna.
Language	Nastavte jazyk.

Základné nastavenie	Opis
content	Stanovte obsah nádržky. → "Obsah dávkovacieho zásobníka", Strana 44
basis	Nastavte základnú dávku. → "Dávkovanie pracieho prostriedku", Strana 38
basis	Nastavte základnú dávku. → "Dávkovanie pracieho prostriedku", Strana 38
Aut. network log-in	Spojte spotrebič s domácou sieťou WLAN (Wi-Fi) s funkciou WPS → Strana 45
Man. network log-in	Spojte spotrebič s domácou sieťou WLAN (Wi-Fi) bez funkcie WPS. → Strana 45
Connect app	Spotrebič pripojte k aplikácii Home Connect → Strana 46.
Wi-Fi on/off	Aktivujte alebo deaktivujte Wi-Fi. → "Aktivovanie Wi-Fi na spotrebiči", Strana 47 → "Deaktivovanie Wi-Fi na spotrebiči", Strana 47

Základné nastavenie	Opis
Software update	Nainštalujte aktualizáciu softvéru. → <i>Strana 47</i>
Network settings	Zrušte nastavenia siete. → <i>Strana 48</i>
energy mngmt.	Spojte spotrebič so správou spotreby energie. → <i>Strana 46</i>

Zmena základných nastavení

1. Na vyvolanie podmenu pre základné nastavenia obidve tlačidlá **nastavení 3 s**  stlačte na cca 3 sekundy.
2. Vyberte požadované základné nastavenie.
→ *"Přehľad základných nastavení", Strana 49*
3. Prispôbte základné nastavenie.
4. Na vyvolanie hlavného menu stlačte **nastavení 3 s** .

Čistenie a údržba

Aby váš spotrebič zostal dlhodobo pekný a funkčný, starostlivo ho čistite a starajte sa oň.

Tipy na starostlivosť o spotrebič

Aby sa funkcia vášho spotrebiča trvale udržala, dbajte na tipy na starostlivosť o váš spotrebič.

Kryt a ovládací panel utrite len vodou a vlhkou utierkou.	Časti spotrebiča zostanú čisté a hygienické.
Okamžite odstráňte všetky zvyšky pracieho prostriedku, zvyšky aerosólu alebo iné zvyšky.	Čerstvé usadeniny sa dajú bez zvyškov odstrániť.

Dvierka spotrebiča a zásuvku na prací prostriedok nechajte po použití otvorené.	Zvyšková voda môže vyschnúť, zníži sa tvorba zápachu v spotrebiči.
---	--

Čistenie bubna

Ak periete často na teplote 40 °C a nižšej alebo ste spotrebič dlhší čas nepoužívali, vyčistite bubon.

- Program **Drum Clean** použite bez bielizne.
Použite univerzálny prášok na pranie.

Čistenie zásuvky na prací prostriedky

Keď zmeníte prací prostriedok alebo zásuvka na prací prostriedok je znečistená, vyčistite zásuvku na prací prostriedok a čerpadlovú jednotku inteligentného dávkovacieho systému.

Poznámka: Venujte pozornosť informáciám na tému Bezpečnosť → *Strana 4*, aby ste spotrebič mohli bezpečne používať.

1. Vypnite spotrebič.
2. Vytiahnite zásuvku na prací prostriedok.
3. Vložku zatlačte nadol a zásuvku na prací prostriedok vyberte von.

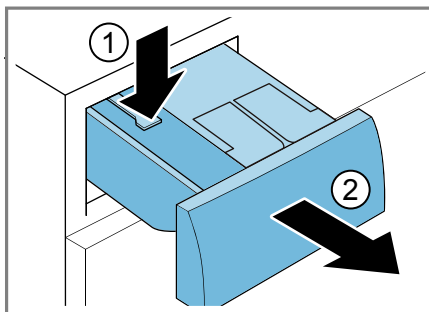

4. Vyberte čerpadlovú jednotku.

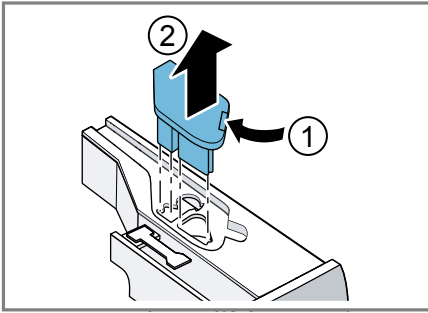

5. Odistite veko zásuvky na prací prostriedok vzadu a vyberte.

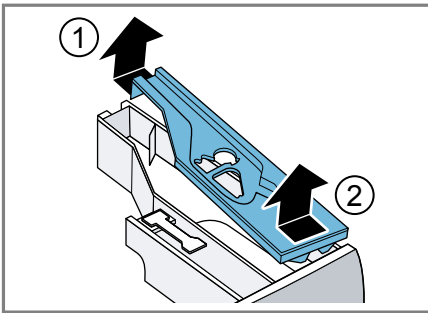

6. Zásuvku na prací prostriedok vyprázdňte.

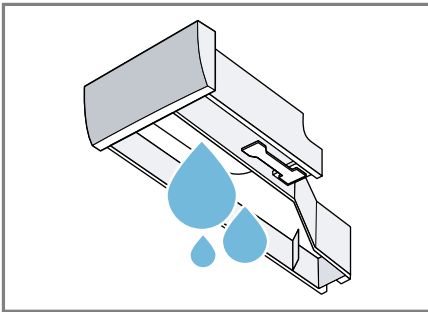

7. **POZOR!** Čerpadlová jednotka obsahuje elektrické komponenty.
- ▶ Nečistite čerpadlovú jednotku v umývačke riadu alebo neponárajte ju do vody.
 - ▶ Elektrickú prípojku na zadnej strane chráňte pred mokrom, pracími prostriedkami a zvyškami aviváže.

Čerpadlovú jednotku čistite len vlhkou utierkou.

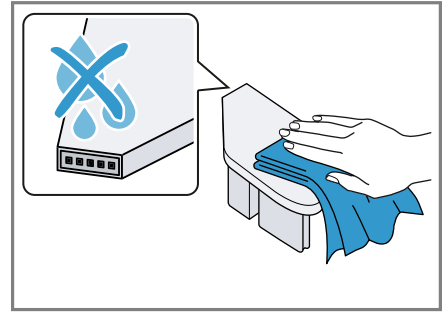

8. Zásuvku na prací prostriedok a veko vyčistite mäkkou, vlhkou utierkou alebo ručnou sprchou.

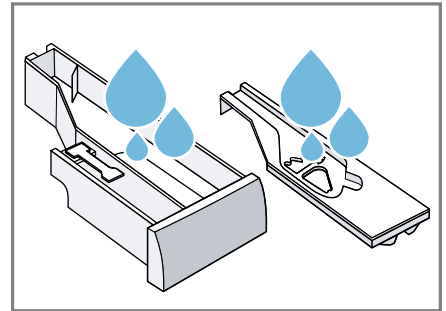

9. Zásuvku na prací prostriedok, veko a čerpadlovú jednotku osušte a vložte.

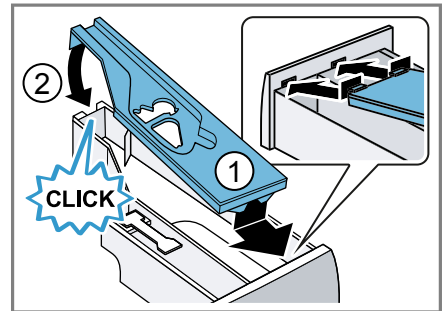

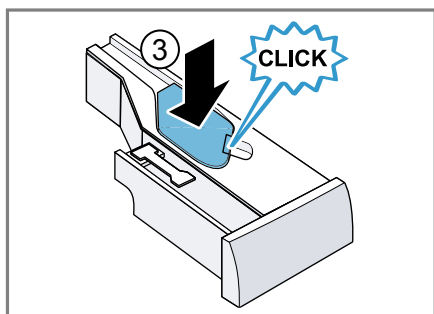

10. Vyčistite kryt zásuvky na prací prostriedok vnútri spotrebiča.

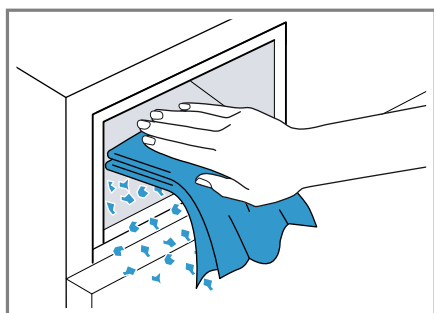

11. Zasuňte zásuvku na prací prostriedok.

Odstránenie vodného kameňa

Keď prací prostriedok správne dávkujete, spotrebič nemusíte odvápnovať. Ak napriek tomu chcete použiť odvápnovací prostriedok, rešpektujte pokyny na používanie od výrobcu.

POZOR!

Používanie nevhodných odvápnovacích prostriedkov, ako napr. prostriedkov na kávu, môže poškodiť spotrebič.

- ▶ Na tento spotrebič používajte len odvápnovacie prostriedky, ktoré sú dostupné na internetovej stránke zákazníckeho servisu výrobcu.

Čistenie vypúšťacieho čerpadla

Vyčistite vypúšťacie čerpadlo pri poruchách, ako napr. upchatí alebo rapkaní.

Vyprázdnenie vypúšťacieho čerpadla

Poznámka: Venujte pozornosť informáciám na tému Bezpečnosť → *Strana 4*, aby ste spotrebič mohli bezpečne používať.

1. Zatvorte vodovodný kohútik.
2. Vypnite spotrebič.
3. Vytiahnite sieťovú zástrčku spotrebiča z elektrickej siete.
4. Otvorte údržbovú klapku.

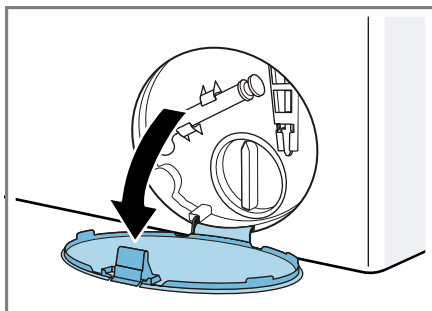

5. Odoberte údržbovú klapku.

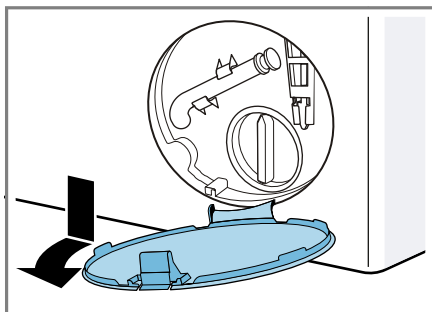

6. Pod otvor vsuňte nádobu.

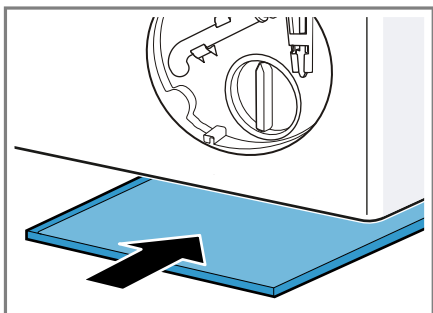

7. Vyberte z držiaka vypúšťaciu hadicu.

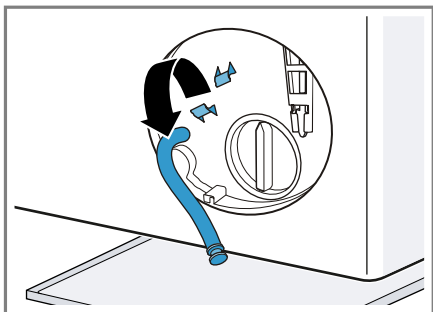

8. **⚠ UPOZORNENIE - Riziko obarenia!** Prací roztok sa pri praní pri vysokej teplote rozhorúči.

- ▶ Nedotýkajte sa horúceho pracieho roztoku.

Aby voda z prania mohla vytekať do nádoby, vytiahnite uzáver.

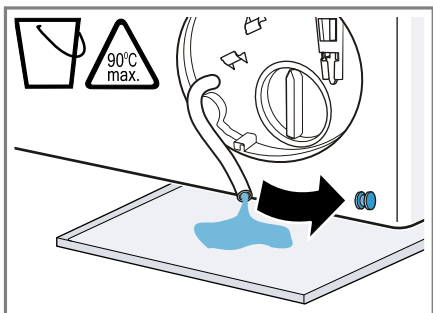

9. Uzáver znova zatlačte.

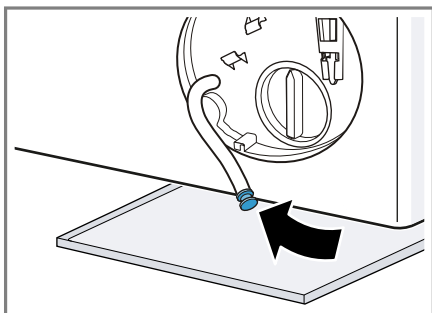

10. Nasaďte vypúšťaciu hadicu do držiaka.

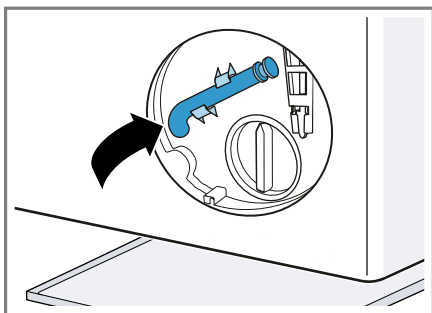

Čistenie vypúšťacieho čerpadla

Poznámka: Venujte pozornosť informáciám na tému Bezpečnosť → *Strana 4*, aby ste spotrebič mohli bezpečne používať.

Požiadavka: Vypúšťacie čerpadlo je prázdne. → *Strana 52*

1. Pretože vo vypúšťacom čerpadle sa ešte môže nachádzať zvyšková voda, veko čerpadla vytáčajte opatrne.
 - Filtračná vložka sa môže zaniest hrubými nečistotami. Dajte dolu nečistoty a vyberte filtračnú vložku.

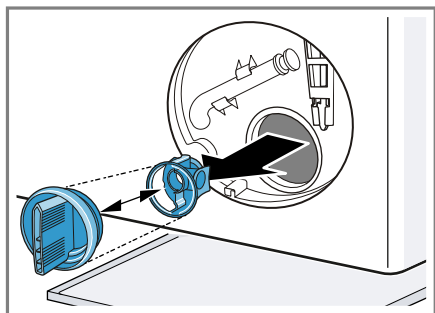

2. Vyčistite vnútorný priestor, závit veka čerpadla a teleso čerpadla.

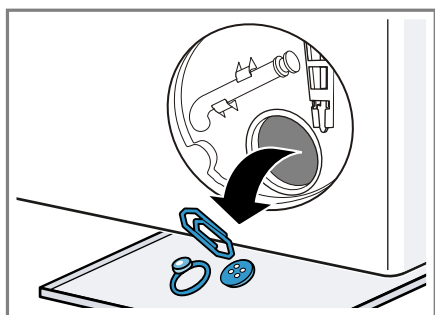

3. Uistite sa, že lopatkové koliesko vypúšťacieho čerpadla sa dá otáčať.
4. Zložte veko čerpadla.

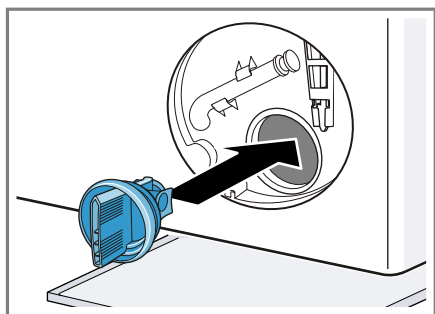

Uistite sa, že súčiastky veka čerpadla do seba pevne zapadajú.

5. Veko čerpadla zatočte.

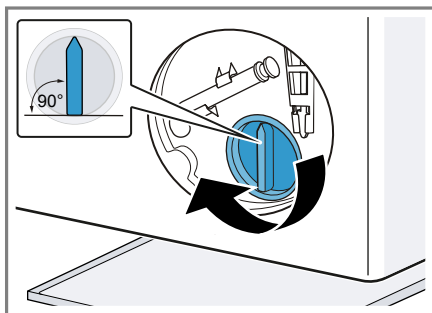

Úchytka veka čerpadla musí byť zvislo.

6. Vložte údržbovú klapku a zapadnutím ju zaistite.

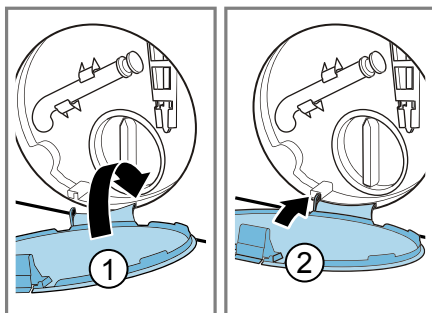

7. Zatvorte údržbovú klapku.

Pred ďalším práním

Aby ste zabránili tomu, že pri ďalšom praní odtečenie nepoužitý prací prostriedok do odtoku, nechajte prebehnúť program **Empty** po tom, ako vyprázdníte vypúšťacie čerpadlo.

1. Otvorte prívod vody.
2. Zasuňte sieťovú zástrčku.
3. Zapnite spotrebič.
4. Nalejte jeden liter vody do komory pre manuálne dávkovanie.
5. Spustite program **Empty**.

Čistenie odtokovej hadice vody na sifóne

Keď je odtoková hadica vody na sifóne znečistená alebo voda z prania nie je odčerpávaná, hadicu musíte vyčistiť.

1. Vypnite spotrebič.
2. Vytiahnite sieťovú zástrčku spotrebiča z elektrickej siete.
3. Hadicovú objímku uvoľnite a odtokovú hadicu vody opatrne stiahnite.

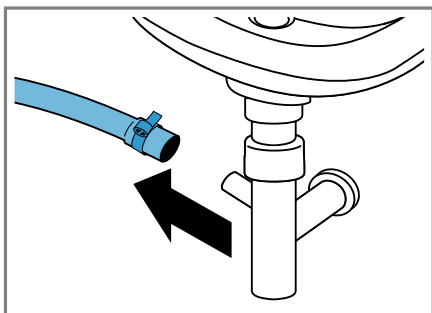

Môže vytečť zvyšková voda.

4. Vyčistite odtokovú hadicu vody a hrdlo sifónu.

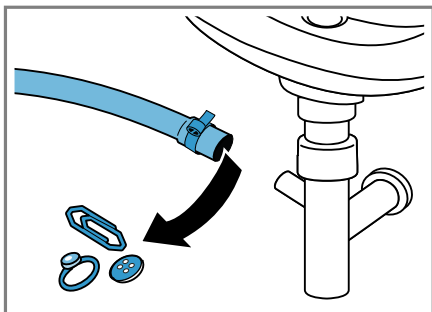

5. Nasuňte odtokovú hadicu vody a miesto pripojenia zaistite hadicovou objímkou.

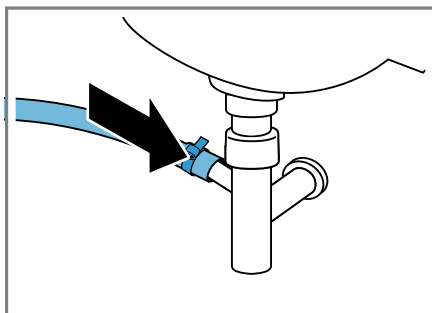

Čistenie sitka v prívide vody

Vyčistite sitko v prívide vody, ak je upchaté alebo ak je nízky tlak vody.

Vyprázdnenie prívodnej hadice vody

Aby ste mohli vyčistiť sitko, najprv vyprázdňte prívodnú hadicu vody.

1. Zatvorte prívod vody.
2. Nastavte program **bavlna**.
3. Spustíte program a nechajte ho cca 70 sekúnd bežať.
4. Vypnite spotrebič.
5. Vytiahnite sieťovú zástrčku spotrebiča z elektrickej siete.

Čistenie sitka na prívide vody

Poznámka: Venujte pozornosť informáciám na tému Bezpečnosť → *Strana 4*, aby ste spotrebič mohli bezpečne používať.

Požiadavka: Prívodná hadica vody je prázdna.

1. Prívodnú hadicu vody odoberte z prívodu vody.

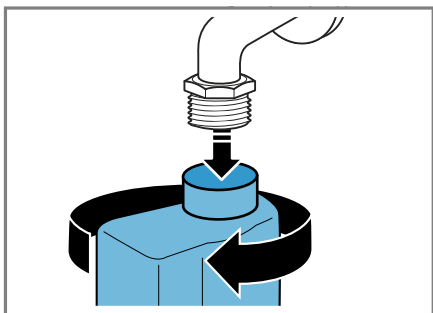

2. Sitko vyčistíte malou kefkou.

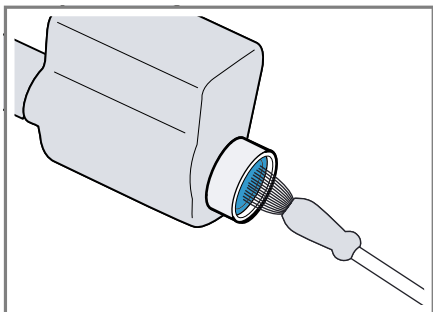

3. Pripojte prírodnú hadicu vody a skontrolujte, či je spojenie utesnené.

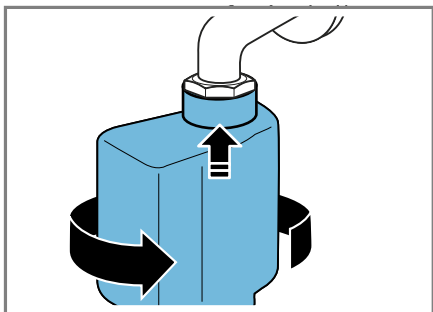

Odstránenie porúch

Menšie poruchy na vašom spotrebiči môžete odstrániť sami. Pred kontaktovaním zákazníckeho servisu použite informácie o riešení problémov. Tým sa vyhnete zbytočným nákladom.



VAROVANIE

Riziko zásahu elektrickým prúdom!

Neodborné opravy sú nebezpečné.



- ▶ Spotrebič môže opravovať iba príslušne vyškolený personál.
- ▶ Pri oprave spotrebiča sa smú používať len originálne náhradné súčiastky.
- ▶ Keď sa poškodí sieťový prípojný kábel tohto spotrebiča, musí ho vymeniť výrobca alebo jeho zákaznícky servis alebo podobne kvalifikovaná osoba, aby sa zabránilo ohrozeniam.





Kód chyby/indikácia chyby/signal





Chyby	Príčina	Riešenie problémov
Displej zhasol a bliká start / doplnění / pauza  	Režim šetrenia energie je aktívny.	<ul style="list-style-type: none"> ▶ Stlačte ľubovoľné tlačidlo. ✓ Displej sa znova rozsvieti.
"E:30 / -80"	Výpustná rúra alebo odtoková hadica vody je upchatá.	▶ Vyčistite výpustnú rúru a odtokovú hadicu vody.
	Odtoková rúra alebo odtoková hadica je zalomená alebo zacviknutá.	▶ Zabezpečte, aby odtoková rúra a odtoková hadica neboli zalomené alebo zacviknuté.
	Vypúšťacie čerpadlo je upchaté.	▶ → "Čistenie vypúšťacieho čerpadla", <i>Strana 52</i>
	Odtoková hadica vody je pripojená veľmi vysoko.	▶ Odtokovú hadicu vody namontujte v maximálnej výške 1 m. → "Technické údaje", <i>Strana 71</i>
"E:36 / -25 / -26"	Vypúšťacie čerpadlo je upchaté.	▶ → "Čistenie vypúšťacieho čerpadla", <i>Strana 52</i>
i-DOS error, deactivate i-DOS	Čerpadlo inteligentného dávkovacieho systému je zablokované.	<ol style="list-style-type: none"> 1. Vypnite spotrebič. 2. Čerpaciu jednotku vyčistite. → "Čistenie zásuvky na pracie prostriedky", <i>Strana 50</i> 3. Ak sa ukazovateľ objaví znovu, zavolať zákaznícky servis. → "Zákaznícky servis", <i>Strana 68</i>
		Poznámka: Prací program môžete spustiť, keď ste deaktivovali inteligentný dávkovací systém a manuálne nadávkovali. → "Tlačidlá", <i>Strana 31</i>



Chyby	Príčina	Riešenie problémov
"E:60 / -2B"	Kontrolný systém nevyváženosti prerušil odstreďovanie z dôvodu nerovnomerného rozloženia bielizne.	<ul style="list-style-type: none"> ▶ Nanovo rozložte bielizeň v bubne. <p>Poznámka: Vložte podľa možnosti do bubna spoločne veľké a malé kusy bielizne. Bielizeň rôznej veľkosti sa pri odstreďovaní lepšie rozloží.</p>
"E:10 / -10"	Sitko v prívode vody je upchaté.	<ul style="list-style-type: none"> ▶ Vyčistite sitko v prívode vody. → <i>Strana 55</i>
	Prívod vody je zatvorený.	<ul style="list-style-type: none"> ▶ Otvorte prívod vody.
	Prívodná hadica vody je zlomená alebo zacviknutá.	<ul style="list-style-type: none"> ▶ Uistite sa, že prívodná hadica vody nie je zlomená alebo zacviknutá.
"E:35 / -10"	Na dne spotrebiča je voda.	<ul style="list-style-type: none"> ▶ Zatvorte prívod vody. ▶ Zavolajte zákaznícky servis. → <i>"Zákaznícky servis", Strana 68</i>
	Spotrebič netesní.	<ul style="list-style-type: none"> ▶ Zatvorte prívod vody. ▶ Zavolajte zákaznícky servis. → <i>"Zákaznícky servis", Strana 68</i>
Všetky ostatné kódy chyby.	Porucha funkcie	<ul style="list-style-type: none"> ▶ Zavolajte zákaznícky servis. → <i>"Zákaznícky servis", Strana 68</i>
Ochladenie pracieho roztoku.	Aby sa šetrilo odpadové potrubie, horúci prací roztok sa nechá pred odčerpaním vychladnúť.	<ul style="list-style-type: none"> ▶ Počkajte, kým sa prací roztok neochladí.

Poruchy funkcie

Chyby	Príčina	Riešenie problémov
Spotrebič nefunguje.	Sieťová zástrčka prívodného vedenia nie je zasunutá.	<ul style="list-style-type: none"> ▶ Pripojte spotrebič do elektrickej siete.
	Poistka je chybná.	<ul style="list-style-type: none"> ▶ Skontrolujte poistku v poistkovej skrini.
	Elektrické napájanie bolo prerušené.	<ul style="list-style-type: none"> ▶ Skontrolujte, či osvetlenie miestnosti alebo iné spotrebiče v miestnosti fungujú.
Program sa nespustí.	start / doplnění / pauza ▷  nebolo stlačené.	<ul style="list-style-type: none"> ▶ Stlačte start / doplnění / pauza ▷.
	Dvierka nie sú zatvorené.	<ol style="list-style-type: none"> 1. Zatvorte dvierka. 2. Program zapnete stlačením start / doplnění / pauza ▷.

Chyby	Príčina	Riešenie problémov
Program sa nespustí.	Je aktivovaná detská poistka.	▶ → "Deaktivovanie detskej poistky", Strana 43
	hotovo za  je aktivované.	▶ Skontrolujte, či je hotovo za  akti- vované. → "Tlačidlá", Strana 31
	Bielizeň je privretá v dvier- kach.	1. Znova otvorte dvierka. 2. Odstráňte privretú bielizeň. 3. Zatvorte dvierka. 4. Program zapnete stlačením start / doplňení / pauza  .
	Zásuvka na prací prostriedok nie je zasunutá až na doraz.	▶ Zasuňte zásuvku na prací prostriedok až na doraz.
	Čerpadlo inteligentného dáv- kovacieho systému je za- blokovávané.	1. Vypnite spotrebič. 2. Čerpaciu jednotku vyčistite. → "Čistenie zásuvky na prací pros- triedky", Strana 50 3. Ak sa ukazovateľ objaví znovu, zavolajte zákaznícky servis. → "Zákaznícky servis", Strana 68
Poznámka: Prací program môžete spus- tiť, keď ste deaktivovali inteligentný dáv- kovací systém a manuálne nadávkovali. → "Tlačidlá", Strana 31		
Dvierka sa nedajú otvoriť.	Rinse Hold  je aktivo- vané.	▶ Pokračujte v programe zvolením Spin alebo Empty a stlačte start / doplňení / pauza  → "Pokračovanie programu pri Stop plákania", Strana 42
	Teplota je príliš vysoká.	▶ Počkajte, kým teplota neklesne. ▶ → "Zrušenie programu", Strana 42
	Hladina vody je príliš vysoká.	▶ Spustte program Empty .
	Výpadok elektrického prúdu.	▶ Otvorte dvierka núdzovým odblokova- ním. → "Núdzové odblokovanie", Strana 66
	Neodčerpáva sa prací roztok.	Výpustná rúra alebo odtoková hadica vody je upchatá.
Odtoková rúra alebo odtoková hadica je zalomená alebo za- cviknutá.		▶ Zabezpečte, aby odtoková rúra a od- toková hadica neboli zalomené alebo zacviknuté.

Chyby	Príčina	Riešenie problémov
Neodčerpáva sa prací roztok.	Vypúšťacie čerpadlo je upchaté.	▶ → "Čistenie vypúšťacieho čerpadla", Strana 52
	Rinse Hold  je aktivované.	▶ Pokračujte v programe zvolením Spin alebo Empty a stlačte start / doplnění / pauza ▷  → "Pokračovanie programu pri Stop plákania", Strana 42
	Odtoková hadica vody je pripojená veľmi vysoko.	▶ Odtokovú hadicu vody namontujte v maximálnej výške 1 m. → "Technické údaje", Strana 71
Voda nepriteká. Nebol spláchnutý prací prostriedok.	start / doplnění / pauza ▷  nebolo stlačené.	▶ Stlačte start / doplnění / pauza ▷  .
	Sitko v prívide vody je upchaté.	▶ Vyčistite sitko v prívide vody. → Strana 55
	Prívod vody je zatvorený.	▶ Otvorte prívod vody.
	Prívodná hadica vody je zlomená alebo zacviknutá.	▶ Uistite sa, že prívodná hadica vody nie je zlomená alebo zacviknutá.
Opakovaný nábeh odstredovania.	Kontrolný systém nevyváženosti vyrovnáva nevyváženost opakovaným rozložením bielizne.	▶ Nejde o chybu – nie je potrebné žiadne opatrenie. Poznámka: Pri plnení vložte podľa možnosti do bubna spoločne veľké a malé kusy bielizne. Bielizeň rôznej veľkosti sa pri odstredovaní lepšie rozloží.
Počas prania sa zmení čas trvania programu.	Priebeh programu sa elektronicky optimalizuje. Môže to viesť k zmene času trvania programu.	▶ Nejde o chybu – nie je potrebné žiadne opatrenie.
	Kontrolný systém nevyváženosti vyrovnáva nevyváženost opakovaným rozložením bielizne.	▶ Nejde o chybu – nie je potrebné žiadne opatrenie. Poznámka: Pri plnení vložte podľa možnosti do bubna spoločne veľké a malé kusy bielizne. Bielizeň rôznej veľkosti sa pri odstredovaní lepšie rozloží.
	System kontroly peny pri veľmi intenzívnom penení pridá plákание.	▶ Nejde o chybu – nie je potrebné žiadne opatrenie.
V bubne nevidieť vodu.	Voda je pod viditeľnou oblasťou.	▶ Nejde o chybu – nie je potrebné žiadne opatrenie.
Bubon sa po spustení programu myká.	Príčinou je interný test motora.	▶ Nejde o chybu – nie je potrebné žiadne opatrenie.

Chyby	Príčina	Riešenie problémov
Vibrácie a pohyb spotrebiča počas odstredovania.	Spotrebič nie je správne vyrovnaný.	▶ → "Vyrovnanie spotrebiča", <i>Strana 17</i>
	Nožičky spotrebiča nie sú zafixované.	▶ Zafixujte nožičky spotrebiča. → "Vyrovnanie spotrebiča", <i>Strana 17</i>
	Prepravné poistky nie sú odstránené.	▶ → "Odstránenie prepravných poistiek", <i>Strana 14</i>
Bubon sa otáča, voda nepriteká.	Rozpoznávanie náplne je aktívne.	▶ Nejde o chybu, nie je potrebné žiadne opatrenie. Poznámka: Rozpoznanie náplne môže trvať až 2 minúty.
Silné penenie.	Dávkovanie pracieho prostriedku je príliš vysoké.	▶ Okamžité opatrenie: Zmiešajte jednu polievkovú lyžicu aviváže s 0,5 l vody a roztok nalejte do komory na manuálne dávkovanie (nie pri outdoorových, športových a páperových textíliách). ▶ Keď je aktivované inteligentné dávkovanie, znížte základnú dávku → <i>Strana 44</i> . ▶ Keď dávkujete manuálne, pri ďalšom praní s rovnakou náplňou znížte veľkosť dávky pracieho prostriedku.
i-DOS  /  sa nedá aktívovať.	Inteligentné dávkovanie nie je určené pre tento program.	▶ Nejde o chybu – nie je potrebné žiadne opatrenie.
	Progres programu neumožňuje inteligentné dávkovanie.	▶ Oprava nie je možná.

Zvuky

Chyby	Príčina	Riešenie problémov
Šumiaci, sípavý zvuk.	Voda sa pod tlakom dostáva do zásuvky na prací prostriedok.	▶ Nejde o chybu – normálny prevádzkový zvuk.
Dlhšie bzučanie pred začatím prania alebo plákania s avivážou.	Inteligentný dávkovací systém dávkuje prací prostriedok alebo aviváž.	▶ Nejde o chybu – normálny prevádzkový zvuk.
Krátke bzučanie po zapnutí spotrebiča.	Inteligentný dávkovací systém vykonáva test funkčnosti.	▶ Nejde o chybu – normálny prevádzkový zvuk.
Hlasné zvuky počas odstredovania.	Spotrebič nie je správne vyrovnaný.	▶ → "Vyrovnanie spotrebiča", <i>Strana 17</i>

Chyby	Príčina	Riešenie problémov
Hlasné zvuky počas odstreďovania.	Nožičky spotrebiča nie sú zafixované.	▶ Zafixujte nožičky spotrebiča. → "Vyrovnanie spotrebiča", Strana 17
	Prepravné poistky nie sú odstránené.	▶ → "Odstránenie prepravných poistiek", Strana 14
Rapkanie, rachotenie v čerpadle.	Do vypúšťacieho čerpadla sa dostalo cudzie teleso.	▶ → "Čistenie vypúšťacieho čerpadla", Strana 52
Chlípavý, rytmický zvuk nasávaní.	Vypúšťacie čerpadlo je aktívne, prací roztok sa odčerpáva.	▶ Nejde o chybu – normálny prevádzkový zvuk.

Problém s výsledkom

Chyby	Príčina	Riešenie problémov
Vznik záhybov, krčenie.	Otáčky odstreďovania sú príliš vysoké.	▶ Pri ďalšom praní nastavte nižšie otáčky odstreďovania.
	Náplň je príliš veľká.	▶ Pri ďalšom praní zredukujte náplň.
	Pre daný druh textílií je zvolený nesprávny program.	▶ Vyberte program vhodný na daný druh textílií. → "Programy", Strana 24
Výsledok odstreďovania nie je uspokojivý. Bielizeň je príliš mokrá/príliš vlhká.	Nastavené sú nízke otáčky odstreďovania.	▶ Pri ďalšom praní nastavte vyššie otáčky odstreďovania.
	Less Ironing je aktivované.	▶ Vyberte program vhodný na daný druh textílií. → "Programy", Strana 24
	Kontrolný systém nevyváženosti prerušil odstreďovanie z dôvodu nerovnomerného rozloženia bielizne.	▶ Nanovo rozložte bielizeň v bubne. Poznámka: Vložte podľa možnosti do bubna spoločne veľké a malé kusy bielizne. Bielizeň rôznej veľkosti sa pri odstreďovaní lepšie rozloží.
Zvyšky pracieho prostriedku na vlhkej bielizni.	Pracie prostriedky môžu obsahovať vo vode nerozpustné látky, ktoré sa ukladajú na bielizni.	▶ Spustte program Rinse .
	Nevhodný prací prostriedok v dávkovacej nádržke inteligentného dávkovacieho systému.	1. Skontrolujte, či je použitý prací prostriedok vhodný. → "Pracie a ošetrovacie prostriedky", Strana 38 2. Vyprázdňte dávkovaciu nádržku. → "Čistenie zásuvky na pracie prostriedky", Strana 50 3. Vyčistite dávkovaciu nádržku.

Chyby	Príčina	Riešenie problémov
Zvyšky pracieho prostriedku na vlhkej bielizni.		<p>4. Nanovo naplňte dávkovaciú nádržku. → "Naplnenie dávkovacieho zásobníka", Strana 43</p>
	Základná dávka nie je správne nastavená.	<p>► Keď je aktivované inteligentné dávkovanie, znížte základnú dávku → Strana 44.</p>
Zvyšky pracieho prostriedku na suchej bielizni.	Pracie prostriedky môžu obsahovať vo vode nerozpustné látky, ktoré sa ukladajú na bielizni.	<p>► Bielizeň po vypraní a vysušení vykefujte.</p>
	Nevhodný prací prostriedok v dávkovacej nádržke inteligentného dávkovacieho systému.	<p>1. Skontrolujte, či je použitý prací prostriedok vhodný. → "Pracie a ošetrovacie prostriedky", Strana 38</p> <p>2. Vyprázdňte dávkovaciú nádržku. → "Čistenie zásuvky na pracie prostriedky", Strana 50</p> <p>3. Vyčistite dávkovaciú nádržku.</p> <p>4. Nanovo naplňte dávkovaciú nádržku. → "Naplnenie dávkovacieho zásobníka", Strana 43</p>
	Základná dávka nie je správne nastavená.	<p>► Keď je aktivované inteligentné dávkovanie, znížte základnú dávku → Strana 44.</p>
Nedostatočný čistiaci účinok.	Základná dávka nie je správne nastavená.	<p>► Keď je aktivované inteligentné dávkovanie, nastavte správne základnú dávku → Strana 44.</p>
	Prací alebo ošetrovací prostriedok v dávkovacej nádržke inteligentného dávkovacieho systému je zhustený.	<p>1. Skontrolujte, či je použitý prací prostriedok vhodný. → "Pracie a ošetrovacie prostriedky", Strana 38</p> <p>2. Vyprázdňte dávkovaciú nádržku. → "Čistenie zásuvky na pracie prostriedky", Strana 50</p> <p>3. Vyčistite dávkovaciú nádržku.</p> <p>4. Nanovo naplňte dávkovaciú nádržku. → "Naplnenie dávkovacieho zásobníka", Strana 43</p>
	Nevhodný prací prostriedok v dávkovacej nádržke inteligentného dávkovacieho systému.	<p>1. Skontrolujte, či je použitý prací prostriedok vhodný. → "Pracie a ošetrovacie prostriedky", Strana 38</p>

Chyby	Príčina	Riešenie problémov
Nedostatočný čistiaci účinok.		<ol style="list-style-type: none"> 2. Vyprázdňte dávkovaciu nádržku. → "Čistenie zásuvky na pracie prostriedky", Strana 50 3. Vyčistite dávkovaciu nádržku. 4. Nanovo naplňte dávkovaciu nádržku. → "Naplnenie dávkovacieho zásobníka", Strana 43

Problém Home Connect

Chyby	Príčina	Riešenie problémov
Home Connect nefunguje správne.	Sú možné rôzne príčiny.	▶ Choďte na www.home-connect.com .
Nie je spojenie s domácou sieťou.	Wi-Fi je vypnuté.	▶ → "Aktivovanie Wi-Fi na spotrebiči", Strana 47
	Wi-Fi je aktivované, ale spojenie s domácou sieťou sa nedá uskutočniť.	<ol style="list-style-type: none"> 1. Uistite sa, že domáca sieť k dispozícii. 2. Nanovo pripojte spotrebič k domácej sieti. → "Spojenie spotrebiča s domácou sieťou WLAN (Wi-Fi) s funkciou WPS", Strana 45 → "Spojenie spotrebiča s domácou sieťou WLAN (Wi-Fi) bez funkcie WPS", Strana 45

Netesnosť

Chyby	Príčina	Riešenie problémov
Z prírodnej hadice vyteká voda.	Prírodná hadica vody nie je správne/pevne pripojená.	<ol style="list-style-type: none"> 1. Správne pripojte prírodnú hadicu vody. → "Pripojenie prírodnej hadice vody", Strana 16 2. Uťahnite skrutkový spoj.
Z odtokovej hadice vyteká voda.	Odtoková hadica vody je poškodená.	▶ Vymeňte poškodenú odtokovú hadicu vody.
	Odtoková hadica vody nie je správne pripojená.	▶ Správne pripojte odtokovú hadicu vody. → "Spôsoby pripojenia odtoku vody", Strana 17

Zápachy

Chyby	Príčina	Riešenie problémov
V spotrebiči sa vytvára zápach.	Vlhkosť a zvyšky pracích prostriedkov môžu podporovať vznik zápachu.	► → "Čistenie bubna", Strana 50

Núdzové odblokovanie

Aby ste v prípade výpadku prúdu vybrali bielizeň, dvierka môžete odblokovať manuálne.

Odblokovanie dvierok

Požiadavka: Čerpadlo pracieho roztoku je prázdne. → *Strana 52*

1. **POZOR!** Vytekajúca voda môže spôsobiť vecné škody.
▶ Neotvárajte dvierka, ak na skle vidíte vodu.

Pomocou náradia potiahnite núdzové odblokovanie smerom nadol a pusťte ho.

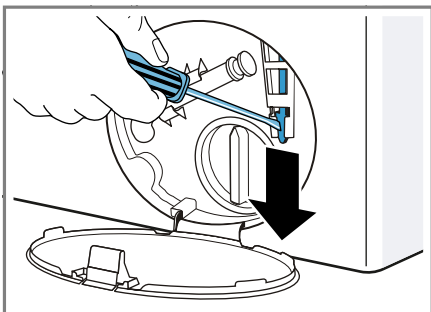

- ✓ Zámok dvierok je odblokovaný.
2. Vložte údržbovú klapku a zapadnutím ju zaistíte.
3. Zatvorte údržbovú klapku.

Preprava, skladovanie a likvidácia

Zistíte, ako váš prístroj pripraviť na prepravu a uskladnenie. Dozviete sa tiež, ako zlikvidovať staré spotrebiče.

Demontáž spotrebiča

1. Zatvorte prívod vody.
2. → *"Vyprázdnenie prívodnej hadice vody", Strana 55.*
3. Vypnite spotrebič.

4. Vytiahnite sieťovú zástrčku.
5. Vypustíte zvyšný prací roztok.
→ *"Čistenie vypúšťacieho čerpadla", Strana 52*
6. Odmontujte hadice.
7. Vyprázdnite dávkovacie nádržky.

Vloženie prepravných poistiek

Spotrebič zaistíte pred prepravou prepravnými poistkami, aby ste zabránili škodám.

1. Odstráňte 4 krytky.
 - V prípade potreby použite skrutkovač na odstránenie krytiek.

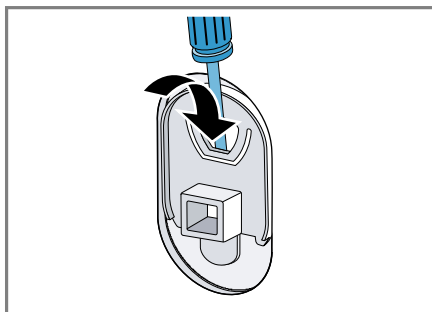

Krytky si odložte.

2. Nasadíte 4 objímky.

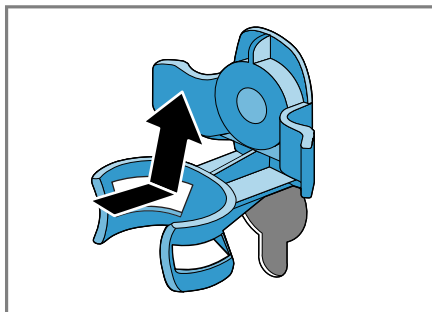

3. Vložte všetky skrutky 4 prepravných poistiek a zľahka ich utiahnite.

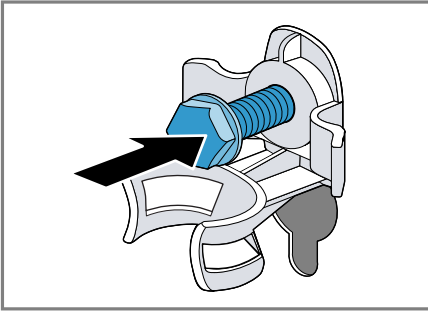

4. Sieťové prírodné vedenie upevnite do držiaka ① a povoľte všetky 4 skrutky prepravných poistiek skrutkovým kľúčom veľkosti 13 ②.

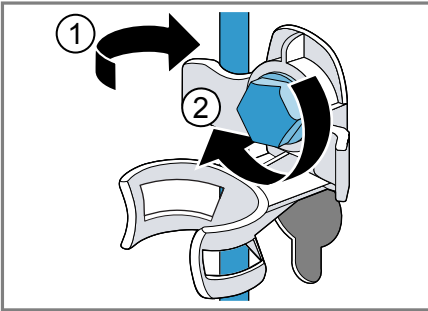

5. Hadicu vložte do držiaka.

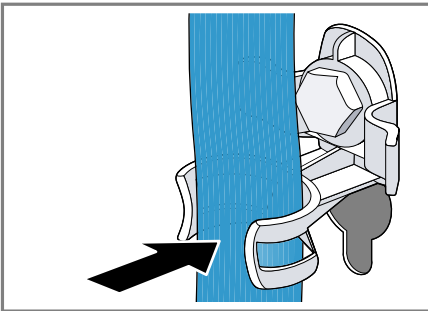

Opätovné uvedenie spotrebiča do prevádzky

1. Odstráňte prepravné poistky
→ *Strana 14.*

2. Do komory pre manuálne dávkovanie v zásuvke na prací prostriedok nalejte cca 1 liter vody.
3. Spustíte program **Empty** .
- ✓ Prací prostriedok môže pri ďalšom praní vytečť nepoužitý do odtoku.

Likvidácia starého spotrebiča

Ekologickou likvidáciou môžu byť znovu využité cenné suroviny.

⚠ VAROVANIE

Riziko poškodenia zdravia!

Deti sa môžu zavrieť dovnútra spotrebiča a dostať sa do ohrozenia života.

- ▶ Spotrebič nestavajte za dvere, ktoré blokujú alebo obmedzujú otvorenie dvierok spotrebiča.
- ▶ V prípade spotrebičov, ktoré už došližili, odpojte sieťovú zástrčku sieťového prírodného vedenia, potom odpojte sieťové prírodné vedenie a zničte zámok dvierok spotrebiča tak, aby sa už dverka nedali zatvoriť.

1. Odpojte sieťovú zástrčku napájacieho kábla.
2. Odrežte napájací kábel.
3. Spotrebič zlikvidujte ekologicky.



Tento spotrebič je označený v súlade s európskou smernicou 2012/19/EÚ o nakladaní s použitými elektrickými a elektronickými zariadeniami (waste electrical and electronic equipment - WEEE).

Táto smernica stanoví jednotný európsky (EU) rámec pre spätný odber a recyklovanie použitých zariadení.

Zákaznícky servis

Ak máte akékoľvek otázky týkajúce sa používania, nedokážete opraviť poruchu na spotrebiči sami alebo ak spotrebič vyžaduje opravu, obráťte sa na náš zákaznícky servis.

Mnoho problémov môžete sami vyriešiť pomocou informácií o odstraňovaní problémov v tejto príručke alebo na našej webovej stránke. Ak tomu tak nie je, obráťte sa na náš zákaznícky servis. Vždy nájdeme vhodné riešenie a snažíme sa predísť zbytočným návštevám servisných technikov.

Zabezpečíme opravu vášho spotrebiča s použitím originálnych náhradných dielov vyškoleným servisnými technikmi v záručnej lehote a po uplynutí záruky výrobcu.

Z bezpečnostných dôvodov smie spotrebič opravovať iba kvalifikovaný personál. Nárok na záručné plnenie zaniká, keď opravy alebo zásahy vykonávajú osoby, ktorým sme na to neudelili oprávnenie, alebo ak sú naše spotrebiče vybavené náhradnými dielmi, dodatočnými dielmi alebo časťami príslušenstva, ktoré nie sú originálnymi dielmi, čím vzniká porucha.

Originálne náhradné diely, ktoré sú relevantné pre funkčnosť spotrebiča a splňajú nariadenie o ekodizajne, vám poskytne náš zákaznícky servis v období minimálne 10 rokov od uvedenia spotrebiča na trh v Európskom hospodárskom priestore.

Poznámka: Využívanie zákazníckeho servisu je bezplatné v rámci záruky výrobcu.

Podrobné informácie o záručnej dobe a záručných podmienkach vo vašej krajine vám poskytne zákaznícky servis alebo predajca, prípadne ich nájdete na našej webovej stránke.

Keď kontaktujete zákaznícky servis, potrebujete číslo výrobku (E-Nr.) a výrobné číslo (FD) vášho spotrebiča.

Kontaktné údaje zákazníckeho servisu nájdete v priloženom adresári zákazníckej služby alebo na našej webovej stránke.

Označenie produktu (E-Nr.) a výrobné číslo (FD)

Číslo výrobku (E-Nr.) a výrobné číslo (FD) nájdete na typovom štítku spotrebiča.

Typový štítok je umiestnený v závislosti od modelu:

- na vnútornej strane dvierok.
- na vnútornej strane servisnej klapky.
- na zadnej strane spotrebiča.

Ak chcete rýchlo vyhľadať údaje o spotrebiči a telefónne číslo zákazníckeho servisu, môžete si údaje poznačiť.

Záruka AQUA STOP

Okrem nárokov na záručné plnenie voči predávajúcemu vyplývajúcim z kúpnej zmluvy a okrem našej záruky výrobcu poskytujeme aj náhradu za nasledujúcich podmienok.







- Ak dôjde vplyvom chyby nášho systému Aqua-Stop ku škodám spôsobeným vodou, nahradíme škody prírodným užívateľom. K zabezpečeniu vodnej bezpečnosti musí byť spotrebič pripojený na elektrickú sieť.
- Záruka platí po celú dobu životnosti spotrebiča.
- Predpokladom nároku na záruku je odborné nainštalovanie a pripojenie spotrebiča s Aqua-Stop podľa nášho návodu; zahŕňa aj odborné predĺženie Aqua-Stop (originálne príslušenstvo). Naša záruka sa nevzťahuje na chybné prívodné potrubie alebo armatúry až po prípojku Aqua-Stop na vodovodnom kohútiku.

- Na spotrebiče s Aqua-Stop nie je zásadne nutné počas prevádzky dohliadať, príp. ich potom uzatvorením vodovodného kohútika zaistiť. Len v prípade dlhšej neprítomnosti vo vašom byte, napr. niekoľkotýždňovej dovolenky, vodovodný kohútik uzavrite.

Hodnoty spotreby

Uvedené hodnoty spotreby sú približné údaje.

Hodnoty sa môžu líšiť od uvedených hodnôt v závislosti od tlaku vody, tvrdosti vody, prírodnej teploty vody, teploty v miestnosti, druhu, množstva a znečistenia bielizne, použitého pracieho prostriedku, kolísaní v elektrickej sieti a zvolených nastavení.

Program	Teplota (°C)	Náplň (kg)	Spotreba energie (kWh) ¹	Spotreba vody (l) ¹	Čas trvania programu (h) ¹	Zvyšková vlhkosť (%) ^{1,2}
bavlna	20	10	0,50	95	3	44
bavlna ³	40	10	1,30	95	3 3/4	44
bavlna	60	10	2,10	95	3 3/4	44
 bavlna eco ⁴		10	0,98	60	4 3/4	44
 bavlna eco ⁴		5	0,55	50	4 1/4	44
 bavlna eco ⁴		5	0,61	50	3	44
bavlna	90	10	2,50	110	3	44
ľahko udržiavateľné ³	40	4	0,75	57	2 1/2	40
rýchly / mix	40	4	0,65	44	1	60
jemné / hodváb	30	2	0,22	36	3/4	30
 vlna	30	2	0,21	40	3/4	45

¹ Hodnoty podľa platnej verzie EN60456

² Údaje o zvyškovej vlhkosti na základe obmedzení otáčok odstreďovania, ktoré sú podmienené programom a na základe maximálnej náplne.

³ Informácie pre skúšobne: Pri skúške v nadväznosti na platný štandard EN60456 je potrebné zvoliť maximálne otáčky a deaktivovať automatické dávkovanie, ak táto funkcia nie je predmetom preskúšania.

⁴ Nastavenie programu s maximálnymi otáčkami na testovanie a označovanie energetickým štítkom podľa smernice 2010/30/EÚ so studenou vodou (15 °C). Programy sú vhodné na čistenie normálne znečistených bavlnených textílií a sú najefektívnejšie vzhľadom na kombinovanú spotrebu energie a vody. Údaj teploty programu sa orientuje podľa teploty uvedenej na etikete so symbolmi ošetrovania v textíliách. Skutočná teplota prania sa z dôvodov šetrenia energie môže od uvedenej teploty programu líšiť, účinnosť prania odpovedá zákonom stanoveným hodnotám.

Technické údaje

Fakty a čísla o vašom spotrebiči nájdete tu.

Výška spotrebiča	850 mm
Šírka spotrebiča	600 mm
Hĺbka spotrebiča	640 mm
Hmotnosť	73 kg ¹
Maximálne množstvo náplne	10 kg
Sieťové napätie	220 - 240 V, 50 Hz
⇒ Minimálne zaistenie inštalácie	10 A
Menovitý výkon	2300 W
Príkon	<ul style="list-style-type: none"> ■ Vypnutý stav: 0,1 W ■ Nevypnutý stav: 0,43 W ■ Trvanie pohotovosti pri zapojení v sieti (Wi-Fi): 20 min ■ Pohotovosť pri zapojení v sieti (Wi-Fi): 1,3 W
Tlak vody	<ul style="list-style-type: none"> ■ Minimálne: 100 kPa (1 bar) ■ Maximálne: 10 kPa (10 bar)
Dĺžka prívodnej hadice vody	150 mm
Dĺžka odtokovej hadice vody	150 mm
Dĺžka sieťového prívodného vedenia	210 mm
Maximálna výška odčerpania	100 cm

¹ V závislosti od vybavenia spotrebiča

Dovozca: BSH domáci spotrebiče s.r.o.
Radlická 350
158 00 Praha 5

Výrobok:	Produktové číslo: E-Nr.
	Poradové číslo: FD
Dátum predaja, pečiatka, podpis	Dátum montáže, pečiatka, podpis

Predajca je povinný úplne a čitateľne vyplniť všetky požadované údaje v záručnom liste v deň predaja spotrebiča. Neoddeliteľnou súčasťou tohto záručného listu je daňový doklad o predaji výrobku.

Záručný list je dokladom práv spotrebiteľa v zmysle Občianskeho zákonníka. Je súčasťou výrobku s výrobným číslom uvedeným na prednej strane tohto záručného listu, zvlášť v prípadoch dlhších než zákonom daná záručná lehota je záručný list jedným z dokázateľných prostriedkov práv užívateľa. Je v záujme spotrebiteľa, aby si skontroloval správnosť a úplnosť všetkých uvedených údajov, ako i to, či dostal od predajcu záručný list so správnym označením pre uvedený druh výrobku.

Odporúča sa, aby výrobky montoval a uviedol do prevádzky autorizovaný servis, ktorý poskytuje záruku odbornej montáže, predvedenie a preskúšanie výrobku.

Montáž a inštalácia spotrebiča musí byť vykonaná v súlade s vyhláškou ÚBP SR č. 718/2002 Z. z. súvisiacich predpisov a noriem v platnom znení.

Pred montážou výrobku je nutné, aby boli splnené všetky podmienky pre pripojenie na inžinierske siete podľa platných noriem a podľa návodu na použitie.

Zápisy o uskutočnených opravách:

Dátum objed. opravy	Dátum dokončenia	Číslo oprav. listu	Stručný opis poruchy

Upozornenie pre predajcov

Predajca je povinný dať zákazníkovi platný doklad o predaji, kde bude uvedený dátum predaja a označenie spotrebiča, a súčasťou dokladu o kúpe tovaru je správne a úplne vyplnený záručný list v deň predaja výrobku. V prípade predpredajnej reklamácie je potrebné predložiť riadne vyplnený reklamačný protokol.

Záručné podmienky

- na výrobok sa poskytuje záručná lehota **24 mesiacov** odo dňa zakúpenia výrobku kupujúcim
- spotrebiteľ je oprávnený chybu vytknúť do šiestich mesiacov od jej zistenia, najneskôr však do uplynutia záručnej lehoty
- pri reklamácií je podmienkou predložiť platný daňový doklad o kúpe výrobku (napr. pokladničný blok, faktúru a pod.)
- ak je výrobok používaný na iný než výrobcom stanovený účel alebo je výrobok používaný v rámci predmetu obchodnej činnosti, poskytuje sa záručná lehota 6 mesiacov odo dňa zakúpenia, keďže spotrebiče sú určené výhradne na použitie v domácnosti
- za chybu výrobku sa nepovažuje jeho nadmerné opotrebovanie a z toho vyplývajúce absencie niektorých pôvodných vlastností, ktoré boli spôsobené napr. zanedbaním bežnej údržby, čistenia, nadmerným používaním výrobku
- záručná lehota neplynie počas obdobia, keď kupujúci nemôže užívať tovar pre jeho chyby, za ktoré zodpovedá predávajúci
- ak nebude zistená žiadna porucha, na ktorú sa vzťahuje bezplatná záručná oprava, alebo bude zistená porucha nezavinená výrobcom, hradí náklady spojené s vyslaním servisného technika osoba, ktorá uplatnila nárok na túto opravu
- záručné opravy vykonávajú autorizované servisné strediská podľa zoznamu uvedeného v tomto záručnom liste

Právo na bezplatnú opravu výrobku na náklady BSH domáci spotrebiče s.r.o., organizačná zložka Bratislava, zaniká, ak:

- je nečitateľný výrobný štítok alebo na výrobku chýba,
- údaje na doklade o predaji sa líšia od údajov uvedených na výrobnom štítku spotrebiča,
- výrobok bol namontovaný v rozpore s návodom na montáž, prípadne nebol dodržaný súlad s platnými STN alebo s návodom na obsluhu,
- výrobok bol neodborne namontovaný alebo nebol uvedený do prevádzky organizáciou oprávnenou v zmysle vyhlášky ÚBP SR č. 718/2002 Z. z., platí pre plynové spotrebiče a spotrebiče s elektrickým napájaním 400 V, ako i pre spotrebiče dodávané bez elektrického kábla, prípadne bez elektrickej koncovky,
- bola vykonaná konštrukčná zmena alebo zásah do výrobku neoprávnenou osobou,
- porucha na výrobku vznikla použitím neoriginálnych náhradných dielov alebo príslušenstva,
- ide o poškodenie: mechanické, nadmernou záťažou, v dôsledku vodného kameňa, neodborného zapojenia, živelnou pohromou, vonkajšími vplyvmi a pod.

Vyhlasenie o hygienickej neškodnosti výrobku

Všetky výrobky distribuované spoločnosťou BSH domáci spotrebiče s.r.o., organizačná zložka Bratislava, prichádzajúce do styku s potravinami **spĺňajú požiadavky** o hygienickej neškodnosti podľa **európskej normy EC 1935/2004**. Toto vyhlásenie sa vzťahuje na všetky výrobky prichádzajúce do styku s potravinami uvedené v aktuálnom cenníku BSH domáci spotrebiče s.r.o., organizačná zložka Bratislava.



Symbol uvedený na výrobku alebo jeho obale upozorňuje na to, že výrobok po skončení jeho životnosti nepatrí k bežnému domácejmu odpadu, ale ho treba odovzdať do špeciálnej zberne odpadu na recyklovanie elektrických alebo elektronických spotrebičov. Vašou podporou správnej likvidácie pomáhate opäť získať cenné suroviny a chrániť tak životné prostredie. Ďalšie informácie o recyklovaní tohto výrobku získate na miestnom úrade, v zberni odpadu alebo v združení Envidom, ktoré zabezpečuje zber, prepravu, spracovanie, recykláciu a ekologické zneškodňovanie elektroodpadu v zmysle zákona.

Uistenie dovozcu o vydaní vyhlásenia o zhode

Vážený zákazník,

Podľa zákona č. 264/1999 Z. z. Vás uistujeme, že na všetky výrobky distribuované spoločnosťou BSH domáci spotrebiče s. r. o. našim obchodným partnerom, bolo vydané prehlásenie o zhode v zmysle zákona č. 264/1999 Z. z. a príslušných nariadení vlády. Toto uistenie dovozcu o vydaní prehlásenia o zhode sa vzťahuje na všetky výrobky vrátane plynových spotrebičov, ktoré sú obsiahnuté v aktuálnom cenníku firmy BSH domáci spotrebiče s. r. o.

Kontakt na servis domácich spotrebičov SIEMENS

Dodávateľ:

BSH domácí spotřebiče s.r.o.- organizačná zložka Bratislava

BSH domácí spotřebiče s.r.o.
Radlická 350
158 00 Praha 5

Príjem opráv:

Tel.: +421 244 450 808
Email: **opravy@bshg.com**

Objednávky príslušenstva a náhradných dielov:

Tel.: +421 244 452 041
Email: **dily@bshg.com**

Zákaznícke poradenstvo:

Tel.: +421 244 452 041
Email: **siemens.spotrebice@bshg.com**

Aktuálne informácie o servise nájdete na internetových stránkách

<http://www.siemens-home.bsh-group.com/sk>.

Tu máte možnosť si dojednať opravu pomocou online formulára.