

Mikrovlnná trouba MW 7865

Návod k použití

Před prvním použitím mikrovlnné trouby si prosím pozorně přečtete tento návod a uchovejte si jej pro případ pozdější potřeby. Mikrovlnnou troubu směji používat pouze osoby seznámené s bezpečnostními pokyny pro její používání.

Složení výrobku

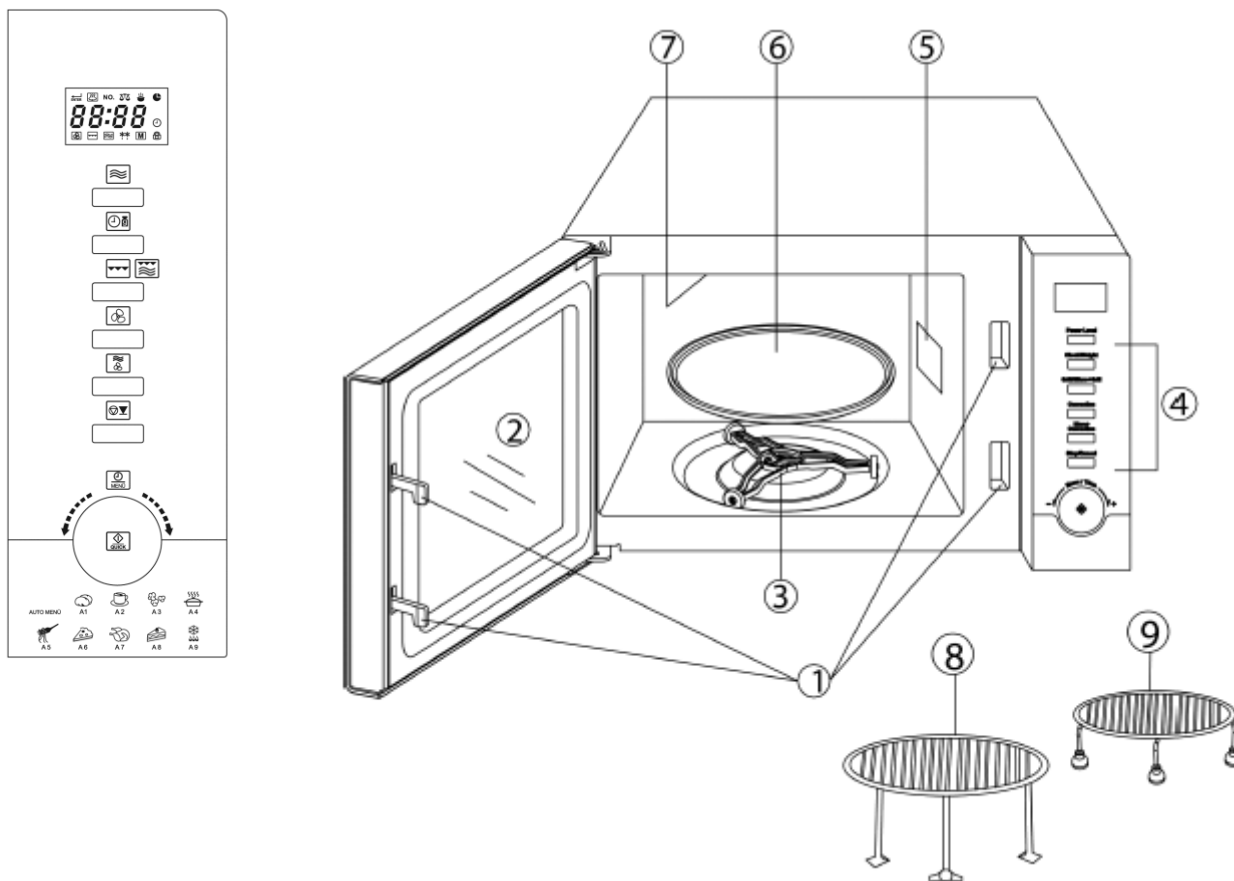

- 1. Páčky pro zavírání dveří
- 2. Průhledné kontrolní okénko
- 3. Pohonná jednotka
- 4. Ovládací panel
- 5. Ochranný kryt a osvětlení





- 6. Otočný skleněný talíř
- 7. Topné těleso pro grilování
- 8. Grilovací rošt, vysoký
- 9. Grilovací rošt, nízký

Složení ovládacího panelu



Tlačítko	Funkce
	Mikrovlny
	Hodiny / Váha
	Grilování
	Kombinace funkcí grilování a mikrovlny
	Horký vzduch
	Kombinace funkcí mikrovlny a horký vzduch
	Zastavení / Přerušení
Otočný knoflík	Funkce
	Start / Rychlý start
	Automatické programy na vaření / Čas



Složení displeje

-  – Režim vstupu
-  – Předehřívání
- NO.** – Automatické programy
-  – Množstevní jednotka v automatickém programu
-  – Provoz
-  – Doba provozu

Na displeji je zobrazen nynější čas, případně také Vámi nastavená doba provozu a Vámi vybrané funkce.

-  – Čas
-  – Funkce horký vzduch
-  – Funkce grilování
-  – Funkce mikrovlny
-  – Rozmrazování
-  – Režim uložení
-  – Pojistka pro ochranu dětí

Bezpečnostní pokyny

Důležité bezpečnostní pokyny

Pročtěte si pečlivě tento návod a ponechte si ho pro případ pozdější potřeby.

Připojení k elektrické síti

Výrobek připojujte pouze do chráněné zásuvky, zapojené v souladu s bezpečnostními předpisy. Síťové napětí musí odpovídat napětí uvedenému na výrobním štítku. Výrobek odpovídá směrnicím, závazným pro označení CE.

Umístění výrobku

- Mikrovlnnou troubu umístěte na dostatečně stabilní, rovný a žáruvzdorný povrch a chraňte před vysokými teplotami a vlhkostí.
- Nepoužívejte troubu ve venkovních podmínkách.
- Nožičky trouby nesmí být odstraněny.
- Je potřeba zajistit dostatečnou cirkulaci vzduchu. Z tohoto důvodu nesmí být na výrobek pokládány žádné věci a od okolních stěn musí být zachovány následující vzdálenosti:
Po stranách: 7,5 cm
Vzadu: 10,0 cm
Nahoře: 30,0 cm
- Výrobek nesmí být vestavěn do skříně. Stejně tak ho neumísťujte přímo pod polici nebo skříň.

Důležitá upozornění

- **Pozor: Pokrmu se mohou vznítit. V průběhu používání funkcí mikrovlny, grilování, horký vzduch a kombinovaných funkcí nikdy nenechávejte výrobek bez dozoru.**
- Mikrovlnná trouba slouží výhradně pro rozmrazování, ohřívání a vaření potravin. Sušení potravin nebo oblečení a ohřívání vyhřívaných polštářů, domácí obuvi, mycích houbiček, vlhkých hadrů na čištění a podobně může vést ke zranění, vznícení a požáru.
- Pokud je výrobek špatně obsluhován, nebo je používán k jiným než k tomu určeným účelům, nelze převzít odpovědnost za případně vzniklé škody.
- Používejte pouze takové nádoby, které je vhodné pro používání v mikrovlnných troubách. Bližší informace naleznete v odstavci „*Používání vhodného nádobí*“.
- Tento výrobek není určen k provozu pomocí externího časového spínače nebo systému dálkového ovládání.
- Výrobek smí být používán dětmi staršími 8 let, stejně jako osobami se sníženými psychickými, smyslovými nebo mentálními schopnostmi nebo nedostatkem zkušeností a/nebo znalostí za předpokladu, že jsou pod dozorem nebo jsou poučeni o bezpečném používání tohoto výrobku, čemuž dostatečně porozuměli.
- Děti si nesmí s výrobkem hrát.
- Čištění a údržbu nesmějí vykonávat děti. Možné je to pouze v případě, že jsou pod dozorem.
- Děti mladší 8 let se musí držet v bezpečné vzdálenosti od výrobku a jeho připojení k síti.
- Aby nedošlo k úrazu elektrickým proudem, mikrovlnná trouba nesmí být ponořena do tekutiny, ani s ní přijít jakkoliv do styku.
- **Varování!** Jestliže jsou pro přípravu pokrmu zvoleny kombinované funkce, děti smějí výrobek kvůli jeho vysoké teplotě používat pouze pod dohledem dospělých.
- Zvláštní opatrnosti je potřeba dbát tehdy, když jsou zapnuty funkce grilování a/nebo horký vzduch a kombinované funkce, aby nedošlo k dotyku topných článků ve vnitřním prostoru trouby.
- Výrobek vypněte a vytáhněte zástrčku ze zásuvky:
 - před každým čištěním,
 - při poruchách během provozu,

– po každém použití.

- Zástrčku neodpojujte ze zásuvky taháním kabelu, ale přímo uchopením zástrčky.



- **Varování!** Exteriér výrobku může být během provozu horký a z větracích otvorů může vystupovat horká pára. Nebezpečí popálení!
- Dávejte pozor na to, aby se výrobek ani jeho napájecí kabel nedostal do blízkosti horkých povrchů či jakýchkoliv zdrojů tepla, jako například horké varné desky nebo otevřeného ohně. Napájecí kabel nenechávejte viset volně dolů a dbejte na to, aby byl v dostatečné vzdálenosti od jakýchkoliv horkých částí mikrovlnné trouby.

- Pokud není mikrovlnná trouba udržována v čistotě a nejsou z ní odstraňovány zbytky jídla, může to vést k snížení její kvality a následně ovlivnit její životnost, případně také představovat potenciální nebezpečí pro její uživatele. Bližší informace o čištění a údržbě najdete v odstavci „Čištění“.
- Výrobek je určen k používání v domácnostech nebo v jim podobných místech, jako například:
 - v kuchyňkách pro zaměstnance v obchodech, kancelářích a jiných pracovních prostorech,
 - v zemědělských provozech,
 - zákazníkům v hotelech, motelech a dalších ubytovacích zařízeních,
 - v penzionech typu nocleh se snídaní.
- **Pozor:** Pro nequalifikované osoby je nebezpečné provádět opravy nebo odbornou údržbu, vyžadující odstranění krytu, který zajišťuje ochranu proti mikrovlnnému záření. To platí rovněž pro výměnu speciálního napájecího kabelu nebo osvětlení. Proto pokud výrobek vyžaduje opravu, obraťte se prosím telefonicky nebo emailem na náš zákaznický servis (viz konec návodu).
- Ohřívání nápojů pomocí mikrovlnného záření může vést k jejich opožděnému varu. Obvykle stoupající pára v takovém případě nestoupá, ačkoliv tekutina již dosáhla bodu varu. Proto manipulaci s nádobím věnujte zvýšenou pozornost, např. při odebrání z trouby. Opoždění varu lze zredukovat vložením tepelně odolné skleněné tyčinky do tekutiny během jejího ohřívání.
- Neohřívajte vejce ve skořápce nebo celá natvrdo vařená vejce, protože mohou explodovat dokonce i poté, co byl proces ohřívání ukončen.
- **Pozor:** Neohřívajte žádné tekutiny nebo jiné potraviny v uzavřených nádobách, protože mohou snadno explodovat.
- Obsah dětských lahviček a skleniček s dětskou výživou musí být promíchán nebo protřepán, aby byla jeho teplota rovnoměrně rozprostřena v celém objemu. Před konzumací pak vždy zkontrolujte teplotu lahvičky či skleničky, abyste zabránili popálení.
- Během ohřívání nebo vaření pokrmů v hořlavých materiálech, jakými jsou nádoby z plastů nebo papíru, vzniká nebezpečí vznícení těchto materiálů. Stejně tak se mohou pokrmy vysušit a vznítit, pokud byl zvolen příliš dlouhý čas jejich přípravy. Tuhy a oleje se rovněž mohou vznítit. Proto musí být zapnutá trouba pod dozorem. Hořlavé tekutiny, jako např. koncentrovaný alkohol, nesmí být ohřívány.
- Jestliže vznikne kouř, nechte dveře mikrovlnné trouby zavřené, aby případně vzniklé plameny uhasly. Troubu okamžitě vypněte a vytáhněte zástrčku ze zásuvky.
- Při odebrání hotových pokrmů z vnitřního prostoru trouby používejte vhodné chňapky. Nádobí není horké jen při funkcích grilování nebo horký vzduch, ale také při funkci mikrovlny, protože horké pokrmy ohřívají také nádobí.
- Vpichovací teploměry nejsou pro použití v mikrovlnné troubě vhodné.

Před prvním uvedením do provozu

- Po vybalení mikrovlnné trouby a také před každým jejím použitím zkontrolujte, zda není poškozena jak samotná trouba, tak i její napájecí kabel.
- **Pozor!** Aby z trouby neunikalo žádné mikrovlnné záření, nesmí být její dveře včetně průhledného okénka, těsnění i páček na zavírání ohnuté nebo jinak poškozené. To samé platí také pro celý plášť trouby a stěny jejího vnitřního prostoru. V případě vad nesmí být mikrovlnná trouba provozována až do té doby, než ji opraví k tomu kvalifikovaná osoba.
- Odstraňte veškerý obalový, výplňový i fixační materiál. Obalový materiál je recyklovatelný.
- **Neodstraňujte** nalepenou ochrannou fólii na vnitřní straně dveří, pohonnou jednotku otočného talíře ani šedohnědý ochranný kryt (5 vedle osvětlení na pravé straně vnitřního prostoru trouby).
- Obalový materiál neponechávejte v dosahu dětí. Hrozí mimo jiné nebezpečí udušení!
- Před prvním uvedením do provozu a také poté, co jste ho delší dobu nepoužívali, očistěte výrobek tak, jak je uvedeno v kapitole „Čištění“.
- Usadte do trouby otočný kroužek/pohonnou jednotku a otočný skleněný talíř.
- Výrobek nikdy nepoužívejte bez otočného kroužku/pohonné jednotky a otočného skleněného talíře.
- Před prvním uvedením do provozu troubu ohřívajte po dobu 10 minut pomocí funkce grilování (bez aktivované funkce mikrovlny!). Přitom může vzniknout slabý zápach, proto zajistěte dostatečné větrání.
- Tato mikrovlnná trouba je zřízená ISM třídy B skupiny 2. Skupina 2 zahrnuje všechna zařízení ISM (průmyslová, vědecká, lékařská), v nichž se vysokofrekvenční energie záměrně generuje a/nebo je využívána v podobě elektromagnetického záření k úpravám materiálů, stejně jako pro elektrojiskrová zařízení. Do třídy B jsou řazeny výrobky pro používání v domácnostech nebo takové, které jsou připojené k síti se zdrojem napětí, která zásobuje obytné budovy.

Upozornění: Výrobek nikdy neuvádějte do provozu, pokud se v něm nic nenachází. Mohlo by dojít k jeho poškození.

Funkce mikrovlnné trouby (skupina II podle EN 55011)

Uvnitř přístroje se tvoří elektromagnetické vlny, která rozkmitávají molekuly obsažené v potravinách, zejména pak molekuly vody. Tímto kmitáním vzniká teplo. Potraviny s vysokým obsahem vody se proto zahřívají rychleji než ty relativně suché. Ohřívání probíhá obzvláště šetrně přímo v potravinách. Nádobí se zahřívá pouze nepřímo, jako důsledek ohřívání potravin.

Používání vhodného nádobí

- Pokrmy nepokládejte přímo na otočný skleněný talíř, ale používejte pro ně vhodné nádobí. Nádobí nesmí přečnívat přes otočný talíř.
- Kovové povrchy odrážejí mikrovlny, které tak nemohou proniknout k připravovanému pokrmu. Kromě toho může dojít k jiskření, pokud se ve vnitřním prostoru trouby nachází kovový materiál, a v jeho důsledku k poškození trouby.
- Příbory nebo kovové nádoby proto nesmějí být v mikrovlnné troubě používány. Některé potravinářské obaly obsahují pod papírovou vrstvou hliníkovou fólii nebo dráty, proto jsou rovněž nevhodné pro použití v mikrovlnné troubě. Jestliže recept vyžaduje použití hliníkové fólie, musí fólie těsně přiléhat k pokrmu. Zároveň musí být zajištěna **mezera** mezi fólií a stěnami vnitřního prostoru trouby, a to **nejméně 2,5 cm**.
- Nádobí nesmí mít žádnou kovovou výzdobu, např. zlatý okraj nebo barvy obsahující kovové prvky. Nevhodné je rovněž olovnaté sklo. V nádobí, např. v úchtech hrnců, nesmějí být žádné uzavřené dutiny. Do nádobí z porézních materiálů se může při jeho umývání dostat voda, a proto je také nevhodné. Nevhodné je rovněž nádobí obsahující melamin, který se používá při výrobě umělých hmot a pohlcuje energii.

Používání funkce mikrovlny

- Pro tento způsob přípravy je vhodné nádobí ze žáruvzdorného skla nebo z porcelánu.
- Lze používat také umělé hmoty, jestliže jsou žáruvzdorné.
- Obchody nabízejí speciální umělohmotné nádobí, vhodné do mikrovlnných trub.
- Sáčky na pečení apod. opatřete dírkami, aby se zabránilo vzestupu tlaku.

Používání funkce grilování nebo horký vzduch

- Pro tyto funkce můžete používat veškeré žáruvzdorné nádobí a nádoby, které jsou vhodné také pro klasické pečicí trouby. Pro funkce grilování nebo horký vzduch nesmí být používáno nádobí z umělých hmot!

Obsah je uzamčen

Dokončete, prosím, proces objednávky.

Následně budete mít přístup k celému dokumentu.



Proč je dokument uzamčen? Nahněvat Vás rozhodně nechceme. Jsou k tomu dva hlavní důvody:

- 1) Vytvořit a udržovat obsáhlou databázi návodů stojí nejen spoustu úsilí a času, ale i finanční prostředky. Dělali byste to Vy zadarmo? Ne*. Zakoupením této služby obdržíte úplný návod a podpoříte provoz a rozvoj našich stránek. Třeba se Vám to bude ještě někdy hodit.

**) Možná zpočátku ano. Ale vězte, že dotovat to dlouhodobě nelze. A rozhodně na tom nezbohatneme.*

- 2) Pak jsou tady „roboti“, kteří se přiživují na naší práci a „vysávají“ výsledky našeho úsilí pro svůj prospěch. Tímto krokem se jim to snažíme překazit.

A pokud nemáte zájem, respektujeme to. Urgujte svého prodejce. A když neuspějete, rádi Vás uvidíme!