

DIGITÁLNÍ FOTOAPARÁT

# Z 50

## Návod k obsluze (včetně záručního listu)

- Před použitím fotoaparátu si nejprve pečlivě přečtěte tento návod.
- Abyste zajistili správné použití fotoaparátu, nezapomeňte si přečíst část „Pro vaši bezpečnost“ (strana x).
- Po přečtení si návod uložte na snadno přístupném místě pro budoucí použití.

## Obsah balení

Zkontrolujte, jestli se v balení fotoaparátu nacházejí všechny zde uvedené položky.



Krytka těla BF-N1

Gumová očnice DK-30  
(dodává se nasazená na fotoaparát)

Fotoaparát

Dobíjecí lithium-iontová baterie  
EN-EL25 s krytkou kontaktů

Nabíječka baterií MH-32 (v zemích  
nebo oblastech, kde je to vyžadováno,  
se dodává včetně zásuvkového  
adaptéru; provedení adaptéru závisí  
na zemi prodeje)

Popruh na krk AN-DC20 (☐ 9)

Záruční list (vytištěný na zadní straně  
obálky tohoto návodu)

Návod k obsluze

Kabel USB UC-E21

*Paměťové karty se prodávají samostatně. Zákazníci kupující sadu s objektivem by měli zkontrolovat, jestli balení obsahuje také objektiv (součástí dodávky mohou být rovněž návody k objektivu).*

### Centrum stahování Nikon

Tento návod je k dispozici ve verzi pdf v centru stahování Nikon společně s návodem k použití v angličtině s podrobnými pokyny k obsluze, který lze stáhnout ve formátu PDF nebo zobrazit online ve formátu html. Centrum stahování Nikon navštivte pro stažení aktualizací firmwaru, softwaru ViewNX-i a dalšího počítačového softwaru Nikon a návodů pro další výrobky Nikon včetně fotoaparátů, objektivů NIKKOR a blesků.

<https://downloadcenter.nikonimglib.com/>

**Z 50 Model Name: N1912**

# Uspořádání návodu

## Použité symboly a konvence

Pro snazší vyhledání potřebných informací jsou použity následující symboly a konvence:



Tento symbol označuje poznámky – informace, které je třeba si přečíst před použitím výrobku.



Tento symbol označuje tipy a doplňující informace, které vám mohou být při použití tohoto výrobku užitečné.



Tento symbol označuje odkazy na jiné části tohoto návodu.

Položky menu, volitelné možnosti a zprávy zobrazované na zobrazovačích fotoaparátu jsou uvedeny **tučně**. V rámci tohoto návodu je obrazovka zobrazovaná na monitoru a v hledáčku fotoaparátu během fotografování uváděna jako „obrazovka provozních informací“; ilustrace ve většině případů zobrazují monitor.

Tento fotoaparát používá paměťové karty SD, SDHC a SDXC, které jsou v rámci tohoto návodu uváděny jako „paměťové karty“.

Chytré telefony a tablety jsou v rámci tohoto návodu uváděny jako „chytrá zařízení“.

## Nastavení fotoaparátu

Popisy v tomto návodu předpokládají použití výchozích nastavení.

### **Pro vaši bezpečnost**

Před prvním použitím fotoaparátu si přečtěte bezpečnostní pokyny uvedené v kapitole „Pro vaši bezpečnost“ (□ x).

## Uživatelská podpora Nikon

Navštivte následující stránku, na které můžete zaregistrovat svůj fotoaparát a získat nejnovější informace o produktech. Naleznete zde odpovědi na časté otázky a můžete nás kontaktovat kvůli technické podpoře.

<https://www.europe-nikon.com/support>

# Obsah

Obsah balení.....	ii
Seznam položek menu .....	vi
Pro vaši bezpečnost .....	x
Upozornění .....	xiv
<b>Seznámení s fotoaparátem</b>	<b>1</b>
<hr/>	
Součásti fotoaparátu .....	1
Tělo fotoaparátu .....	1
Monitor a hledáček .....	5
Tlačítko MENU.....	7
<b>První kroky</b>	<b>9</b>
<hr/>	
Nasazení popruhu fotoaparátu .....	9
Nabití baterie.....	10
Nabíječka baterií .....	10
Vložení baterie a paměťové karty .....	11
Nasazení objektivu .....	15
Zapnutí fotoaparátu .....	17
<b>Základy fotografování a přehrávání</b>	<b>18</b>
<hr/>	
Fotografování (režim  ) .....	18
Záznam videosekvencí (režim  ).....	22
Základy přehrávání .....	24
Zobrazení videosekvencí .....	24
Vymazání nepotřebných snímků .....	26

---

Péče o fotoaparát a baterii: Upozornění .....	27
Specifikace .....	32
Schválené typy paměťových karet .....	43
Výdrž baterie.....	44
Objektiv NIKKOR Z DX 16–50 mm f/3,5–6,3 VR.....	45
Objektiv NIKKOR Z DX 50–250 mm f/4,5–6,3 VR.....	47
Upozornění .....	50
Bluetooth a Wi-Fi (bezdrátová síť LAN) .....	51
Ochranné známky a licence .....	54
Záruční podmínky - Evropský záruční list společnosti Nikon.....	61

## Seznam položek menu

Fotoaparát nabízí následující menu.

### MENU PŘEHRÁVÁNÍ

Mazání snímků  
Přehrávaná složka  
Možnosti zobraz. pro přehráv.  
Kontrola snímků  
Po vymazání  
Otočení na výšku  
Prezentace  
Hodnocení

### MENU FOTOGRAFOVÁNÍ

Reset menu fotografování  
Složka pro ukládání  
Pojmenování souborů  
Volba obrazového pole  
Kvalita obrazu  
Velikost obrazu  
Záznam ve formátu NEF (RAW)  
Nastavení citlivosti ISO  
Vyvážení bílé barvy  
Předvolby Picture Control  
Správa předv. Picture Control  
Barevný prostor

### MENU FOTOGRAFOVÁNÍ

Active D-Lighting  
Redukce šumu pro dlouhé exp.  
Redukce šumu pro vys. ISO  
Korekce vinětače  
Korekce ohybu světla  
Automatická korekce zkreslení  
Fotograf. s redukcí blikání obrazu  
Měření expozice  
Řízení záblesku  
Zábleskový režim  
Korekce zábleskové expozice  
Snímací režim  
Zaostřovací režim  
Režimy činnosti zaostř. polí  
Optická redukce vibrací  
Bracketing  
 Vícenásobná expozice  
HDR (vysoký dynam. rozsah)  
Intervalové snímání  
Časosběrné snímání  
Bezhluchné fotografování

**MENU VIDEOSEKVENČÍ**

Reset menu videosekvencí

Pojmenování souborů

Vel. obrazu/snímací frekv.

Kvalita videa

Typ souboru videosekvence

Nastavení citlivosti ISO

Vyvážení bílé barvy

Předvolby Picture Control

Správa předv. Picture Control

Active D-Lighting

Redukce šumu pro vys. ISO

Korekce vinětae

Korekce ohybu světla

Automatická korekce zkreslení

Redukce blikání obrazu

Měření expozice

Snímací režim (uložení snímků)

Zaostřovací režim

Režimy činnosti zaostř. polí

Optická redukce vibrací

Elektronická redukce vibrací

Citlivost mikrofону

Atenuátor

Frekvenční charakteristika

Redukce hluku větru

**MENU UŽIVATEL. FUNKCÍ**

Reset uživatelských funkcí

## a Automatické zaostřování

a1 Volba priority v režimu AF-C

a2 Aut. volba zao. polí s d. tvář/ očí

a3 Použitá zaostřovací pole

a4 Aktivace zaostřování

a5 Přep. zaostř. polí dokola

a6 Možnosti zaostřovacích polí

a7 AF pro nízkou hladinu osvětlení

a8 Vestavěné pomocné světlo AF

a9 Man. zaostř. kroužek v r. AF

## b Měření/expozice

b1 Krok nastav. expozice (EV)

b2 Snadná korekce expozice

b3 Velikost zdůraz. středu

b4 Jemné doladění expozice

## c Časovače/expoziční paměť

c1 Tlačítko spouště jako AE-L

c2 Samospoušť

c3 Zpoždění automat. vypnutí

**MENU UŽIVATEL. FUNKCÍ****d Snímání/indikace**

d1	Sním. frekvence v režimu CL
d2	Max. počet snímků série
d3	Opožděné spuštění závěrky
d4	Typ závěrky
d5	Omezení volby obrazových polí
d6	Pořadí čísel souborů
d7	Aplikace nastav. pro živý náhled
d8	Zobrazení pomocné mřížky
d9	Zvýraznění pro zaostřování
d10	Zobrazit vše při sériovém snímání

**e Bracketing/blesk**

e1	Synchroniz. čas pro blesk
e2	Čas záv. pro práci s bleskem
e3	Kor. exp. při použití blesku
e4	Automat. regulace citl. ISO pro 
e5	Pořadí bracketingu

**MENU UŽIVATEL. FUNKCÍ****f Ovládací prvky**

f1	Přizpůsobení menu 
f2	Uživ. přiřaz. ovl. prvků (fotogr.)
f3	Uživ. přiřaz. ovl. prvků (přehráv.)
f4	Uživ. nastavení ovladačů
f5	Uvolnit tlač. a použít volič
f6	Obrácení indikací

**g Videosekvence**

g1	Přizpůsobení menu 
g2	Uživ. přiřazení ovládacích prvků
g3	Rychlost AF
g4	Citlivost AF sledování
g5	Zobrazení nejvyšších jasů



## MENU NASTAVENÍ

Formátování paměťové karty  
Uložení uživatel. nastavení  
Reset uživatel. nastavení  
Jazyk (Language)  
Časové pásmo a datum  
Jas monitoru  
Jas hledáčku  
Vyvážení barev hledáčku  
Obrazovka informací  
Jemné doladění AF  
Ref. snímek pro odstr. prachu  
Komentář ke snímku  
Informace o autorském právu  
Možnosti pípnutí  
Ovládání dotykem  
Režim Autoportrét  
HDMI  
Zobrazení dat o poloze  
Režim V letadle  
Připojit k chytrému zařízení  
Připojit k PC  
Možnosti bezdr. dálk. ovl. (ML-L7)  
Splňované standardy  
Úspora energie  
Bez paměťové karty?  
Reset všech nastavení  
Verze firmwaru

## MENU RETUŠOVÁNÍ

Zprac. snímků NEF (RAW)  
Oříznutí snímků  
Změna velikosti snímku  
D-Lighting  
Rychlé vylepšení  
Korekce ef. červených očí  
Vyrovnání  
Korekce zkreslení  
Korekce perspektivy  
Prolínání snímků  
Oříznutí videosekvencí  
Porovnání sním. vedle sebe \*

## MOJE MENU

Přidání položek  
Odebrání položek  
Seřazení položek  
Výběr karet

\* Lze zobrazit pouze podržením tlačítka **Z** ve stisknuté poloze a výběrem položky

**Retušování** při zobrazení retušovaného snímku nebo originálu.

## Pro vaši bezpečnost

Abyste zamezili škodám na majetku nebo zranění sebe či jiných osob, přečtěte si před použitím tohoto výrobku kompletně text „Pro vaši bezpečnost“.

Tyto bezpečnostní pokyny uchovávejte na místě, kde si je budou moci přečíst všichni uživatelé výrobku.

**⚠ NEBEZPEČÍ:** Zanedbání upozornění označených tímto symbolem znamená vysoké riziko úmrtí nebo vážného zranění.

**⚠ VAROVÁNÍ:** Zanedbání upozornění označených tímto symbolem může vést k úmrtí nebo vážnému zranění.

**⚠ UPOZORNĚNÍ:** Zanedbání upozornění označených tímto symbolem může vést ke zranění nebo škodám na majetku.



### VAROVÁNÍ

- **Nepoužívejte výrobek za chůze nebo při řízení vozidla.**  
Zanedbání tohoto upozornění může vést k nehodě nebo jinému zranění.
- **Výrobek nerozebírejte ani neupravujte. Nedotýkejte se vnitřních částí výrobku, k jejichž odhalení došlo v důsledku pádu výrobku nebo jiné nehody.**  
Zanedbání těchto upozornění může vést k úrazu elektrickým proudem nebo jinému zranění.
- **Všimnete-li si jakékoli nestandardní situace, jako jsou například vznik kouře, vysoká teplota nebo neobvyklý zápach výrobku, ihned odpojte baterii nebo jiný zdroj energie.**  
Pokračující používání výrobku může vést k požáru, popálení nebo jinému zranění.
- **Výrobek uchovávejte v suchu. S výrobkem nemanipulujte mokřýma rukama. Se zástrčkou nemanipulujte mokřýma rukama.**  
Zanedbání těchto upozornění může vést k požáru nebo úrazu elektrickým proudem.
- **Neponechávejte svou kůži v dlouhodobějším kontaktu s výrobkem, který je zapnutý nebo zapojený do elektrické sítě.**  
Zanedbání tohoto upozornění může vést k nízkoteplotním popáleninám.
- **Nepoužívejte výrobek v přítomnosti vznětlivého prachu nebo plynů, jako je propan, benzin nebo aerosoly.**  
Zanedbání tohoto upozornění může vést k výbuchu nebo požáru.

- **Nedívejte se objektivem do slunce nebo jiného silného zdroje světla.**

Nedodržení tohoto upozornění může vést k poškození zraku.

---

- **Nemířte bleskem ani pomocným světlem AF na řidiče motorového vozidla.**

Zanedbání tohoto upozornění může vést k nehodám.

---

- **Výrobek uchovávejte mimo dosah dětí.**

Zanedbání tohoto upozornění může vést ke zranění nebo k poruše výrobku. Rovněž mějte na paměti, že malé součásti představují riziko udušení. Dojde-li k polknutí libovolné součásti výrobku dítětem, ihned vyhledejte lékařskou pomoc.

---

- **Neomotávejte si ani jiným způsobem neobtáčejte poutka či popruhy výrobku okolo krku.**

Zanedbání tohoto upozornění může vést k nehodám.

---

- **Nepoužívejte baterie, nabíječky, síťové zdroje ani kabely USB, které nejsou určeny konkrétně pro tento výrobek. Při použití baterií, nabíječek, síťových zdrojů a kabelů USB určených pro tento výrobek se vyvarujte následujícího:**

- **Poškození, úpravy nebo násilné vytrhávání či ohýbání kabelů, jejich umístování pod těžké předměty nebo vystavování kabelů vysokým teplotám či ohni.**

- **Používání cestovních transformátorů nebo adaptérů určených k převodu jednoho napětí na jiné, resp. používání převodníků ze stejnosměrného na střídavé napětí.**

Zanedbání těchto upozornění může vést k požáru nebo úrazu elektrickým proudem.

---

- **Nemanipulujte se zástrčkou při nabíjení výrobku nebo při použití síťového zdroje za bouřky.**

Zanedbání tohoto upozornění může vést k úrazu elektrickým proudem.

---

- **Nemanipulujte holými rukama s výrobkem na místech vystavených extrémně vysokým nebo nízkým teplotám.**

Zanedbání tohoto upozornění může vést k popáleninám nebo omrzlinám.

---



## UPOZORNĚNÍ

- **Neponechávejte objektiv namířený do slunce nebo jiného silného zdroje světla.**

Světlo zaostřené objektivem by mohlo způsobit požár nebo poškození vnitřních součástí výrobku. Při fotografování objektů v protisvětle udržujte slunce mimo záběr. Sluneční světlo zaostřené uvnitř fotoaparátu v případě slunce v záběru by mohlo způsobit požár.

---

- **Na místech, kde je jeho použití zakázáno, výrobek vypněte. Na místech se zakázaným použitím bezdrátových zařízení vypněte všechny bezdrátové funkce.**  
Rádiové frekvence vyzařované výrobkem mohou narušovat činnost přístrojů na palubě letadel, v nemocnicích a jiných lékařských zařízeních.
- **Nebude-li výrobek delší dobu používán, vyjměte baterii a odpojte síťový zdroj.**  
Zanedbání tohoto upozornění může vést k požáru nebo poruše výrobku.
- **Neodpalujte záblesky v kontaktu (nebo blízko) s lidskou kůží nebo předměty.**  
Zanedbání tohoto upozornění může vést k popálení nebo požáru.
- **Neponechávejte delší dobu výrobek na místech vystavených extrémně vysokým teplotám, například v uzavřeném automobilu nebo na přímém slunečním světle.**  
Zanedbání tohoto upozornění může vést k požáru nebo poruše výrobku.
- **Nedívejte se přímo do pomocného světla AF.**  
Nedodržení tohoto upozornění by mohlo mít nepříznivé následky na váš zrak.
- **Nepřepřavujte fotoaparáty nebo objektivy s nasazeným stativem nebo podobným příslušenstvím.**  
Zanedbání tohoto upozornění může vést ke zranění nebo k poruše výrobku.



## **NEBEZPEČÍ (Baterie)**

- **S bateriemi nenakládejte nesprávným způsobem.**  
Zanedbání následujících upozornění může vést k vytečení, přehřátí či prasknutí baterií nebo k požáru:
  - Používejte pouze dobíjecí baterie schválené pro použití v tomto výrobku.
  - Nevystavujte baterie ohni nebo nadměrným teplotám.
  - Baterie nerozebírejte.
  - Nezkratujte kontakty baterií dotykem předmětů, jako jsou řetízky na krk, sponky do vlasů nebo jiné kovové předměty.
  - Nevystavujte baterie nebo výrobky, ve kterých jsou tyto baterie vloženy, silným nárazům.
  - Na baterie nestoupejte, neprorážejte je hřebíky, resp. do nich netlučte kladivem.

- **Nabíjejte pouze indikovaným způsobem.**

Zanedbání tohoto upozornění může vést k vytečení, přehřátí či prasknutí baterií nebo k požáru.

---

- **Dojde-li ke kontaktu kapaliny z baterie s očima, vypláchněte oči velkým množstvím čisté vody a ihned vyhledejte lékařskou pomoc.**

Opožděná reakce může vést k poškození zraku.

---



## **VAROVÁNÍ (Baterie)**

- **Baterie uchovávejte mimo dosah dětí.**

Dojde-li k polknutí baterie dítětem, ihned vyhledejte lékařskou pomoc.

---

- **Baterie uchovávejte mimo dosah domácích mazlíčků a jiných zvířat.**

Baterie mohou v případě prokousnutí, ožvýchání nebo jiného poškození zvířaty vytéct, přehřát se, prasknout nebo se vznítit.

---

- **Neponořujte baterie do vody a nevystavujte je dešti.**

Zanedbání tohoto upozornění může vést k požáru nebo poruše výrobku. Dojde-li k zvlhnutí výrobku, ihned jej otřete ručníkem nebo podobným předmětem.

---

- **Zaznamenáte-li na bateriích nějaké změny, například změnu zbarvení nebo deformaci, ihned je přestaňte používat. Pokud se dobíjecí baterie EN-EL25 nenabíjí za určenou dobu, přestaňte je nabíjet.**

Nedodržení těchto upozornění může vést k vytečení, přehřátí či prasknutí baterií nebo k požáru.

---

- **Když již baterie nadále nepotřebujete, izolujte kontakty samolepicí páskou.**

Dojde-li ke kontaktu kovových předmětů s kontakty baterie, může dojít k přehřátí či prasknutí baterie nebo k požáru.

---

- **Dojde-li ke kontaktu kapaliny z baterie s lidskou kůží nebo oblečením, ihned opláchněte postižené místo velkým množstvím čisté vody.**

Zanedbání tohoto upozornění může vést k podráždění kůže.

---

## Upozornění

- Žádná část návodů dodávaných s tímto výrobkem nesmí být reprodukována, kopírována, šířena, ukládána v zálohovacích systémech nebo v jakékoli formě překládána do jiné řeči bez předchozího písemného svolení společnosti Nikon.
- Společnost Nikon si vyhrazuje právo kdykoli bez předchozího upozornění změnit vzhled a specifikaci hardwaru a softwaru popsanych v těchto návodech.
- Společnost Nikon nenese odpovědnost za škody vzniklé v důsledku použití přístroje.
- Přestože bylo vynaloženo maximální úsilí k dosažení správnosti a úplnosti informací obsažených v těchto návodech, uvítáme, sdělíte-li veškerá zjištění o nesrovnalostech nebo chybějících informacích regionálnímu zastoupení společnosti Nikon (adresa je uvedena samostatně).

### **Poznámka týkající se zákazu kopírování nebo reprodukce**

Vezměte na vědomí, že prosté vlastnictví materiálů, které byly digitálně kopírovány nebo reprodukovány prostřednictvím skeneru, digitálního fotoaparátu nebo jiného zařízení, může být trestné podle zákona.

#### **• Položky, na které se vztahuje zákonný zákaz kopírování nebo reprodukce**

Nekopírujte ani nereprodukuje papírové peníze, mince, cenné papíry, státní dluhopisy, a to ani v případě, že jsou kopie a reprodukce označeny razítkem „Vzorek“.

Je zakázáno kopírovat nebo reprodukovat papírové peníze, mince nebo cenné papíry vydané jinými státy.

Bez předchozího písemného souhlasu vlády je zakázáno i kopírování a reprodukování nepoužitých poštovních známek a pohlednic vydaných státem.

Je zakázáno kopírovat nebo reprodukovat známky vydané státem nebo certifikované dokumenty uvedené v příslušném zákoně.

#### **• Upozornění týkající se některých druhů kopií a reprodukcí**

Vládními výnosy a platnými zákony země je zakázáno kopírování a rozmnožování cenných papírů vydaných soukromými společnostmi (akcie, směnky, šeky, dárkové kupóny atd.), dopravních legitimací a jízdenek, s výjimkou minimálního množství pracovních kopií pro vnitřní potřebu firmy. Zakázáno je rovněž kopírování a reprodukování cestovních pasů, licencí vydaných veřejnými institucemi a soukromými skupinami, identifikačních karet a lístků, jako jsou povolenky nebo stravenky.

#### **• Ochrana autorských práv**

Na základě autorského zákona nelze snímky ani videozáznamy děl chráněných autorským právem, které byly pořízeny tímto fotoaparátem, použít bez svolení vlastníka autorských práv. Výjimku představuje osobní využití, ale i toto může být omezeno v případě snímků nebo videosekvencí z výstav či živých vystoupení.

## **Používejte výhradně značkové elektronické příslušenství Nikon**

Fotoaparáty Nikon jsou navrženy tak, aby odpovídaly nejvyšším standardům, a obsahují komplexní elektronické obvody. Pouze značkové elektronické příslušenství Nikon (včetně nabíječek, baterií, síťových zdrojů a zábleskového příslušenství), certifikované speciálně pro použití s tímto digitálním fotoaparátem Nikon, bylo konstruováno a schváleno pro provoz naplňující provozní a bezpečnostní požadavky těchto elektronických obvodů.

Použití elektronického příslušenství jiných značek může vést k poškození fotoaparátu a být důvodem pro zánik záruky. Použití dobijecích lithium-iontových baterií třetích výrobců, které nejsou opatřeny hologramem společnosti Nikon (viz obrázek vpravo), může být překážkou normálnímu provozu fotoaparátu nebo způsobit přehřátí, vznícení, prasknutí nebo vytečení baterie.

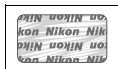

Další informace o značkovém příslušenství Nikon vám poskytne autorizovaný prodejce výrobků Nikon.

### **✓ Než budete pořizovat snímky z důležité události**

Než se pustíte do pořizování snímků z důležité události (jako je svatba), nebo než odjedete na dovolenou, poříďte několik zkušebních snímků a ujistěte se, že fotoaparát pracuje správně. Společnost Nikon nenese odpovědnost za škody nebo ztráty způsobené poruchou výrobku.

### **✓ Celoživotní vzdělávání**

Součástí závazku společnosti Nikon zajistit trvalou podporu a informace k produktům jsou i průběžně aktualizované informace, dostupné na následujících stránkách:

- **Pro uživatele v USA:** <https://www.nikonusa.com/>
- **Pro uživatele v Evropě a Africe:** <https://www.europe-nikon.com/support/>
- **Pro uživatele v Asii, Oceánii a na Středním východě:** <https://www.nikon-asia.com/>

Na těchto stránkách najdete nejnovější informace o produktech, tipy, odpovědi na často kladené otázky (FAQ) a obecné rady o digitální fotografii a zpracování obrazu. Další informace můžete získat u regionálního zastoupení společnosti Nikon. Kontaktní informace najdete na následující adrese:  
<https://imaging.nikon.com/>



# Seznámení s fotoaparátem

Věnujte několik minut seznámení s názvy a funkcemi ovládacích prvků a s indikacemi fotoaparátu. Tuto část je výhodné si založit a odkazovat se na ni během čtení dalších částí návodu.

## Součásti fotoaparátu

V této části naleznete názvy a umístění ovládacích prvků a zobrazených informací.

### Tělo fotoaparátu

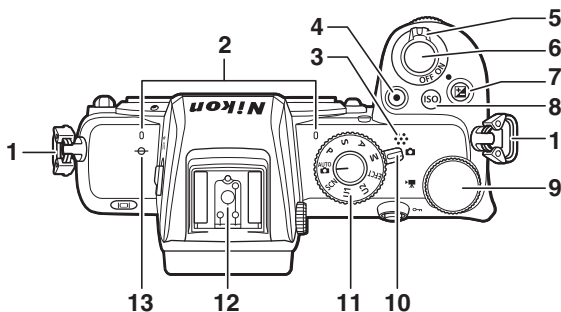

1 Očko pro upevnění popruhu .....	9	8 Tlačítko ISO	
2 Stereofonní mikrofon .....	23	9 Hlavní příkazový volič	
3 Reproduktor .....	25	10 Volič fotografování/ videosekvence .....	18, 22
4 Tlačítko záznamu videosekvence .....	22	11 Volič expozičních režimů	
5 Hlavní vypínač .....	17, 18	12 Sáňky pro upevnění příslušenství (volitelných blesků)	
6 Tlačítko spouště .....	18	13 Značka obrazové roviny (☉)	
7 Tlačítko 			

## Tělo fotoaparátu (pokračování)

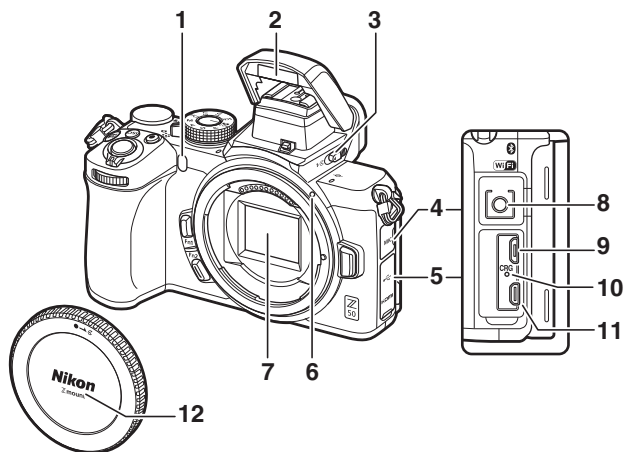

- |   |   |
|---|---|
| <b>1</b> Pomocné světlo AF..... 20              | <b>6</b> Montážní značka objektivu ..... 15 |
| Světlo předblesku proti červeným očím           | <b>7</b> Obrazový snímač                    |
| Kontrolka samospouště                           | <b>8</b> Konektor pro externí mikrofon      |
| <b>2</b> Vestavěný blesk                        | <b>9</b> Konektor USB                       |
| <b>3</b> Páčka pro vyklopení vestavěného blesku | <b>10</b> Kontrolka nabíjení                |
| <b>4</b> Krytka konektoru pro mikrofon          | <b>11</b> Konektor HDMI                     |
| <b>5</b> Krytka konektorů USB a HDMI            | <b>12</b> Krytka těla..... 15               |

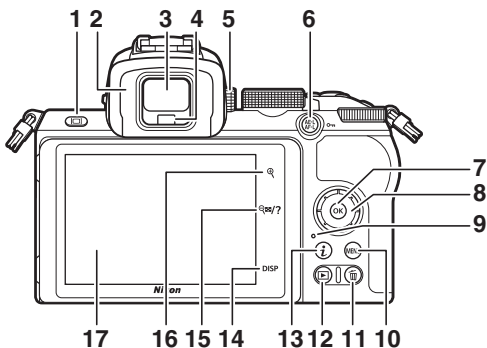

<p><b>1</b> Tlačítko režimů monitoru</p> <p><b>2</b> Okulár hledáčku</p> <p><b>3</b> Hledáček</p> <p><b>4</b> Snímač pohledu do hledáčku</p> <p><b>5</b> Volič dioptrické korekce hledáčku</p> <p><b>6</b> Tlačítko <math>\text{AF-L}</math> (ON)</p> <p><b>7</b> Tlačítko <math>\text{OK}</math> ..... 8</p> <p><b>8</b> Multifunkční volič ..... 8</p> <p><b>9</b> Kontrolka přístupu na paměťovou kartu ..... 21</p>	<p><b>10</b> Tlačítko MENU ..... vi, 7</p> <p><b>11</b> Tlačítko <math>\text{REW}</math> ..... 26</p> <p><b>12</b> Tlačítko <math>\text{PLAY}</math> ..... 24</p> <p><b>13</b> Tlačítko <math>\text{i}</math></p> <p><b>14</b> Tlačítko DISP</p> <p><b>15</b> Tlačítko <math>\text{Q}</math> ..... 25</p> <p><b>16</b> Tlačítko <math>\text{Q}</math> ..... 25</p> <p><b>17</b> Monitor</p>
---	---

## Tělo fotoaparátu (pokračování)

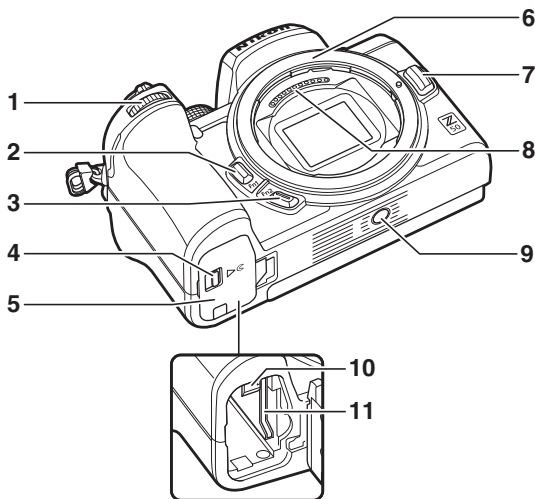

<b>1</b> Pomocný příkazový volič	<b>7</b> Tlačítko aretace bajonetu .....	16
<b>2</b> Tlačítko Fn1	<b>8</b> Kontakty CPU	
<b>3</b> Tlačítko Fn2	<b>9</b> Stativový závit	
<b>4</b> Aretace krytky prostoru pro baterii ...	<b>10</b> Aretace baterie .....	11
<b>5</b> Krytka prostoru pro baterii .....	<b>11</b> Slot pro paměťovou kartu .....	11
<b>6</b> Upevňovací bajonet .....		15

## Monitor a hledáček

Ve výchozím nastavení se v režimu fotografování zobrazují na monitoru a v hledáčku následující indikace.

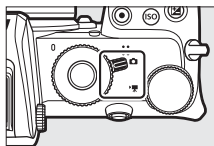

Monitor

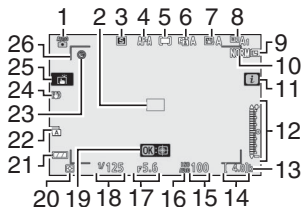

Hledáček

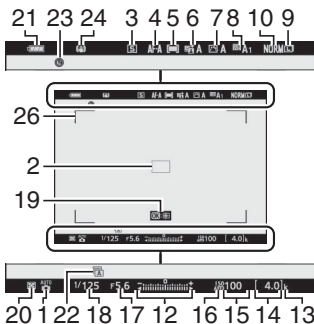

- |  |   |
|--|---|
| <p><b>1</b> Expoziční režim</p> <p><b>2</b> Zaostřovací pole..... 20</p> <p><b>3</b> Snímací režim</p> <p><b>4</b> Zaostřovací režim</p> <p><b>5</b> Režim činnosti zaostřovacích polí</p> <p><b>6</b> Funkce Active D-Lighting</p> <p><b>7</b> Předvolba Picture Control</p> <p><b>8</b> Vyvážení bílé barvy</p> <p><b>9</b> Velikost obrazu</p> <p><b>10</b> Kvalita obrazu</p> <p><b>11</b> Symbol <b>i</b></p> | <p><b>12</b> Indikace expozice<br/>Zobrazení korekce expozice</p> <p><b>13</b> „k“ (zobrazuje se, pokud v paměti<br/>zbývá prostor pro více než<br/>1 000 snímků) ..... 13</p> <p><b>14</b> Počet zbývajících snímků..... 13</p> <p><b>15</b> Citlivost ISO</p> <p><b>16</b> Indikace citlivosti ISO<br/>Indikace automatické regulace<br/>citlivosti ISO</p> |
|--|---|

17	Clona
18	Čas závěry
19	Sledování objektu
20	Měření expozice
21	Indikace stavu baterie..... 13

22	Typ závěry
23	Indikace „nenastavené hodiny“
24	Indikace optické redukce vibrací
25	Fotografování dotykem
26	Značky oblasti činnosti automatického zaostřování

V režimu videosekvencí se zobrazují následující položky.

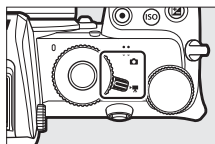

**Monitor**

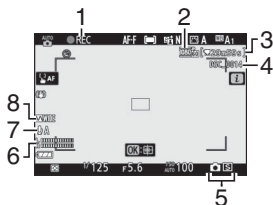

**Hledáček**

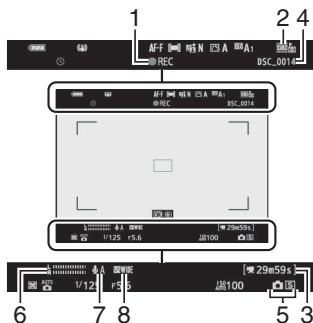

1	Indikace záznamu ..... 22
	Zakázaný záznam..... 23
2	Velikost obrazu a snímací frekvence / kvalita obrazu
3	Zbývající čas ..... 22
4	Název souboru

5	Snímací režim (fotografování)
6	Úroveň zvuku
7	Citlivost mikrofonu
8	Frekvenční charakteristika

## Tlačítko MENU

Stisknutím tlačítka MENU se zobrazí menu.

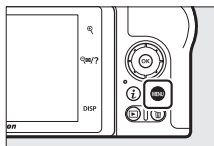

1	→	MENU NASTAVENÍ	--
2	📁	Formátování paměťové karty	--
3	👤	Uložení uživat. nastavení	--
4	🔧	Reset uživat. nastavení	--
5	🗣️	Jazyk (Language)	🗣️
6	📅	Časové pásmo a datum	--
7	📺	Jas monitoru	0
8	📺	Jas hledáčku	AUTO
9	?	Vyvážení barev hledáčku	--

1	▶️	Menu přehrávání .....	vi
2	📷	Menu fotografování .....	vi
3	🎞️	Menu videosekvencí .....	vii
4	🔧	Menu uživatelských funkcí.....	vii
5	🗣️	Menu nastavení .....	ix
6	📄	Menu retušování .....	ix
7	📺/📺	Moje menu nebo menu posledních nastavení (výchozí nastavení je Moje menu) .....	ix
8	🗨️	Symbol nápovědy	
9		Aktuální nastavení	

## Práce s menu

K navigaci v jednotlivých menu slouží multifunkční volič a tlačítko .

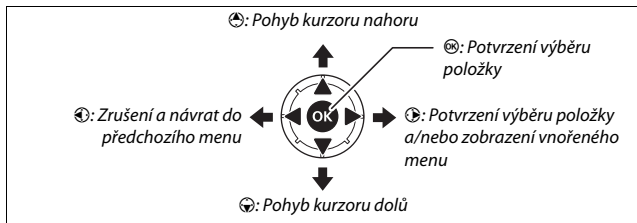

### 1 Vyberte symbol aktuálního menu.

Stisknutím tlačítka  vyberte symbol aktuálního menu.

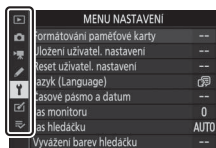

### 2 Vyberte menu.

Stisknutím tlačítek  a  vyberte požadované menu.



### 3 Umístěte kurzor do vybraného menu.

Stisknutím tlačítka  umístěte kurzor do vybraného menu.

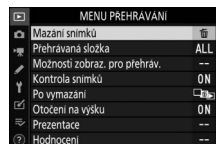



# První kroky

Před prvním fotografováním dokončete kroky uvedené v této kapitole.

## Nasazení popruhu fotoaparátu

Popruh na krk je dodáván s fotoaparátem; další popruhy jsou k dispozici samostatně. Popruh na krk bezpečně upevněte do oček na těle fotoaparátu.

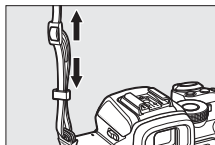
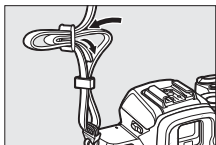
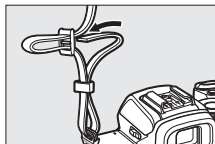
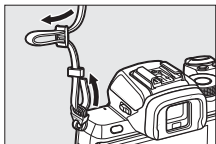

## Nabití baterie

Baterii lze nabíjet pomocí dodané nabíječky baterií.

### **✓** Baterie a nabíječka

Přečtěte si a dodržujte varování a upozornění uvedená v kapitolách „Pro vaši bezpečnost“ (☐ x) a „Péče o fotoaparát a baterii: Upozornění“ (☐ 27).

## Nabíječka baterií

Vložte baterii a zapojte nabíječku do elektrické sítě. Vybitá baterie se plně nabije přibližně za 2 hodiny a 30 minut.

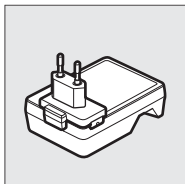

*V některých zemích nebo oblastech může být nabíječka dodávána s připojeným adaptérem.*

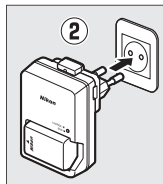
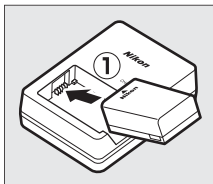

Během nabíjení baterie bliká kontrolka **CHARGE (NABÍJENÍ)**.

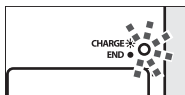

*Nabíjení baterie (bliká)*

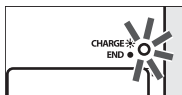

*Nabíjení dokončeno (svítí)*

## Vložení baterie a paměťové karty

Před vložením nebo vyjmutím baterie či paměťových karet se ujistěte, že je hlavní vypínač fotoaparátu nastaven do polohy **OFF**. Baterii vkládejte ve vyobrazené orientaci a stiskněte její pomocí oranžovou aretaci baterie ke straně. Aretace zajistí baterii po jejím zasunutí až na doraz do těla fotoaparátu. Paměťovou kartu uchopte ve vyobrazené orientaci a rovněž ji zasuňte tak daleko do slotu, až zaklapne do aretované polohy.

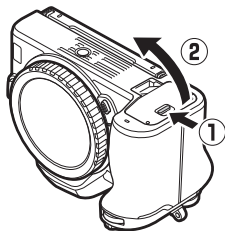

Přední strana

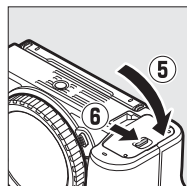
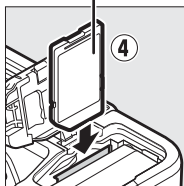
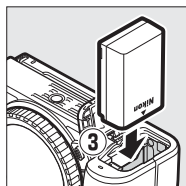

### ✓ **Vyjmutí baterie**

Chcete-li vyjmout baterii, vypněte fotoaparát a otevřete krytku prostoru pro baterii. Stisknutím aretace baterie ve směru vyobrazeném šipkou uvolněte baterii a poté ji ručně vyjměte.

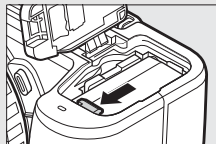

### ✓ **Vyjmutí paměťových karet**



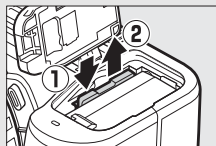

Poté, co se ujistíte, že nesvíí kontrolka přístupu na paměťovou kartu, vypněte fotoaparát, otevřete krytku prostoru pro baterii a stisknutím uvolněte a povysuňte kartu (1). Poté lze kartu ručně vyjmout (2).

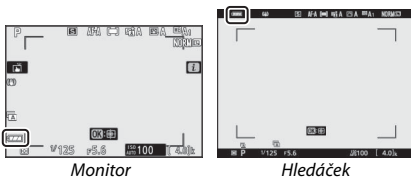

## Stav baterie

Stav baterie se zobrazuje při zapnutém fotoaparátu na obrazovce provozních informací.



Indikace stavu baterie se mění s postupným vybitím baterie od  přes  až po . Když kapacita baterie poklesne na úroveň , přestaňte fotografovat a nabijte baterii nebo si připravte náhradní baterii. Při vybití baterie symbol  bliká; nabijte baterii nebo vložte plně nabitou náhradní baterii.

## Počet zbývajících snímků

Když je fotoaparát zapnutý, zobrazuje se na obrazovce provozních informací a kontrolním panelu počet snímků, které lze pořídít při aktuálním nastavení (hodnoty přesahující 1 000 jsou zaokrouhleny dolů na nejbližší stovku; tj. hodnoty mezi 1 400 a 1 499 jsou indikovány jako 1,4 k).

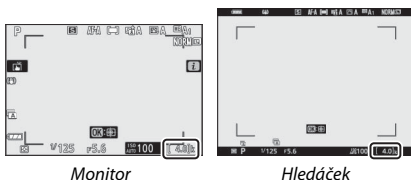

### ✓ Paměťové karty

- Paměťové karty mohou být po použití horké. Při vyjímání paměťových karet z fotoaparátu proto buďte opatrní.
- Před vložením nebo vyjmutím paměťové karty vypněte fotoaparát. Během formátování nebo ukládání, mazání či kopírování dat do počítače nebo jiného zařízení nevyjímejte paměťovou kartu z fotoaparátu, nevypínejte fotoaparát a nevyjímejte baterii. Nebudete-li dbát tohoto upozornění, může dojít ke ztrátě dat nebo k poškození fotoaparátu či karty.
- Nedotýkejte se kontaktů karty prsty ani kovovými předměty.
- Nepůsobte silou na pouzdro karty. Nebudete-li dbát tohoto upozornění, může dojít k poškození karty.
- Kartu neohýbejte, nenechte spadnout a nevystavujte ji silnému mechanickému namáhání.
- Kartu nevystavujte působení vody, vysokých teplot, vysokého stupně vlhkosti nebo přímého slunečního světla.
- Paměťové karty neformátujte pomocí počítače.

### ✓ Není vložena paměťová karta

Pokud není ve fotoaparátu vložena paměťová karta, zobrazuje se na obrazovce provozních informací indikace „není vložena paměťová karta“ a symbol [-E-].

### ✎ Spínač ochrany proti zápisu

Paměťové karty SD jsou vybaveny spínačem ochrany proti zápisu, který zabraňuje náhodné ztrátě dat. Pokud je tento spínač v poloze „lock“, paměťovou kartu nelze formátovat, ani nelze mazat či zaznamenávat snímky (při pokusu o spuštění závěrky se na monitoru zobrazí varování). Chcete-li paměťovou kartu odjistit, posuňte spínač do polohy „write“.

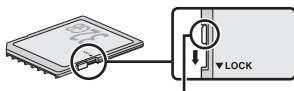

*Spínač ochrany proti zápisu*

## Nasazení objektivu

Fotoaparát lze používat s objektivy s bajonetem Nikon Z. Před nasazením nebo sejmutím objektivu se ujistěte, že je hlavní vypínač fotoaparátu nastaven do polohy **OFF**. Pokud je z fotoaparátu sejmутý objektiv nebo krytka těla, dávejte pozor, aby nedošlo k vniknutí prachu do fotoaparátu, a před fotografováním nezapomeňte sejmout krytku objektivu. Pro ilustrační účely je v tomto návodu obecně používán objektiv NIKKOR Z DX 16–50 mm f/3,5–6,3 VR.

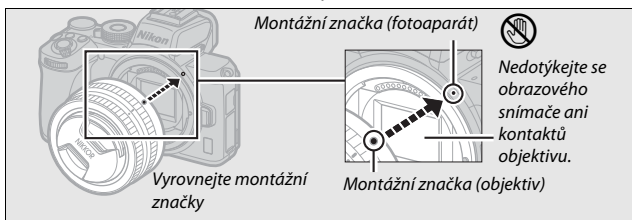
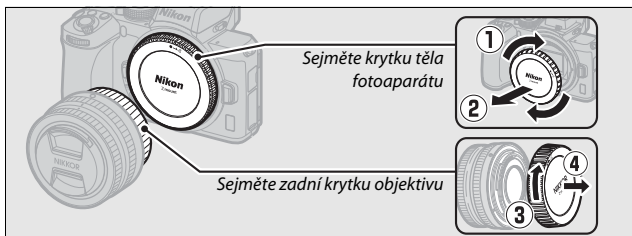

### ✓ **Objektivy s bajonetem Nikon F**

Před použitím objektivů s bajonetem Nikon F nezapomeňte nasadit adaptér bajonetu FTZ (dostupný samostatně). Pokus o přímé nasazení objektivů s bajonetem Nikon F na fotoaparát může způsobit poškození objektivu nebo obrazového snímače.

### ✓ **Sejmutí objektivu**

Před sejmutím nebo výměnou objektivu zkontrolujte, zda je fotoaparát vypnutý. Chcete-li sejmut objektiv, stiskněte a podržte tlačítko aretace bajonetu (1) a současně otočte objektivem po směru hodinových ručiček (2). Po sejmutí objektivu nasadte krytku objektivu a krytku těla fotoaparátu.

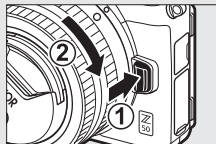



## Zapnutí fotoaparátu

Při prvním zapnutí fotoaparátu budete vyzváni k výběru jazyka pomocí multifunkčního voliče a tlačítka **OK**.

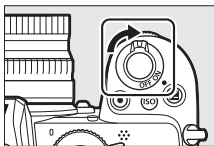

Stiskněte tlačítko **MENU** a pomocí multifunkčního voliče a tlačítka **OK** nastavte hodiny fotoaparátu. Až do nastavení hodin nelze provádět žádné další operace.

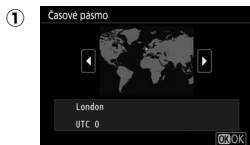
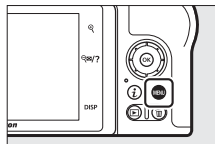

*Vyberte časové pásmo*

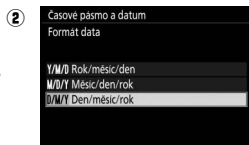

*Vyberte formát data*

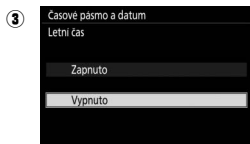

*Vyberte možnost letního času*

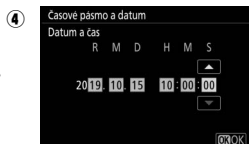

*Nastavte čas a datum (mějte na paměti, že fotoaparát používá 24hodinový čas)*

# Základy fotografování a přehrávání

Tato kapitola vysvětluje základy fotografování a prohlížení snímků.

## Fotografování (režim <sup>AUTO</sup> )

Pro fotografování v režimu <sup>AUTO</sup> (Auto), plně automatickém režimu typu „zaměř a stiskni“, ve kterém je většina nastavení prováděna automaticky fotoaparátem podle aktuálních snímacích podmínek, postupujte podle následujících kroků.

- 1 Zapněte fotoaparát.**  
Rozsvítí se monitor.

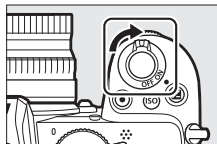

- 2 Vyberte režim fotografování.**  
Otočte volič fotografování/  
videosekvence do polohy .

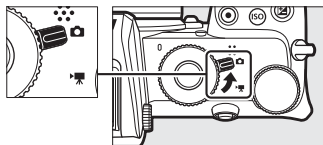

### **Objektivy s teleskopickým tubusem**

Objektivy s teleskopickým tubusem je třeba před použitím vysunout. Otáčejte zoomovým kroužkem objektivu vyobrazeným způsobem tak daleko, až zaklapne ve vysunutě poloze.

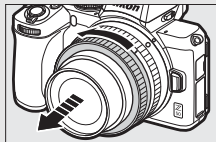

- 3** Vyberte režim **AUTO**.  
Otočte volič expozičních režimů do polohy **AUTO**.

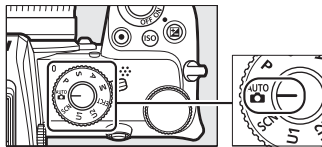

Volič expozičních režimů

- 4** Připravte si fotoaparát.

Uchopte grip fotoaparátu pravou rukou a levou rukou podepřete tělo přístroje nebo objektiv. Lokty přitiskněte k tělu.

*Tvorba kompozice snímků v hledáčku*



*Orientace na šířku (krajina)*



*Orientace na výšku (portrét)*

*Tvorba kompozice snímků na monitoru*



*Orientace na šířku (krajina)*



*Orientace na výšku (portrét)*

## 5 Vytvořte kompozici snímku.

Vytvořte kompozici snímku s objektem uvnitř značek oblasti činnosti automatického zaostřování.



*Značky oblasti činnosti automatického zaostřování*

## 6 Namáčkněte tlačítko spouště do poloviny pro zaostření.

- Pokud je objekt statický, zobrazí se při zaostření fotoaparátu zaostřovací pole zeleně. Pokud fotoaparát není schopen zaostřit, blikají závorčky oblasti činnosti automatického zaostřování. Pokud se objekt pohybuje, pokračuje fotoaparát v zaostřování a reaguje tak na změny vzdálenosti objektu během namáčknutí tlačítka spouště do poloviny; zaostření se nezablokuje.
- Jako pomůcka pro zaostření špatně osvětlených objektů se může rozsvítit pomocné světlo AF.

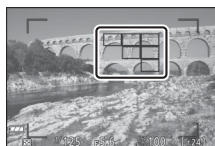

*Zaostřovací pole*

### Pomocné světlo AF

Pokud pomocné světlo AF svítí, nezakrývejte jej.

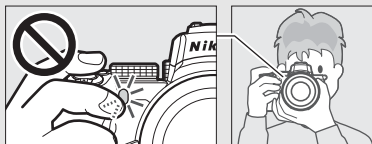

## 7 Exponujte.

Plynule stiskněte tlačítko spouště zbývající část jeho chodu až na doraz pro expozici snímku (expozici snímku můžete provést rovněž dotykem monitoru: dotykem v místě objektu zaostříte a zdvihnutím prstu spustíte závěrku). Během zaznamenávání snímku na paměťovou kartu svítí kontrolka přístupu na paměťovou kartu. *Dokud kontrolka přístupu nezhasne a snímek není uložen, nevyjímejte paměťovou kartu ani baterii.*

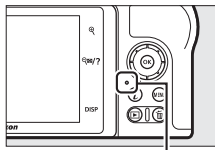

Kontrolka přístupu na paměťovou kartu

### ✓ Časovač pohotovostního režimu

Pokud není provedena po dobu přibližně 30 sekund žádná operace, zobrazení na monitoru a v hledáčku před jejich vypnutím ztmavne, aby se snížilo vybíjení baterie. Chcete-li znovu aktivovat zobrazovače, namáčkněte tlačítko spouště do poloviny. Dobu nečinnosti před automatickým doběhnutím časovače pohotovostního režimu lze vybrat pomocí uživatelské funkce c3 (**Zpoždění automat. vypnutí**) > **Časovač pohotovost. režimu**.

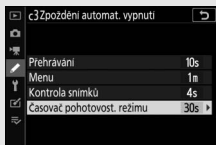

## Záznam videosekvencí (režim <sup>AUTO</sup> )

Režim <sup>AUTO</sup> (Auto) lze použít rovněž k jednoduchému záznamu videosekvencí ve stylu „zaměř a stiskni“.

- 1 Zapněte fotoaparát.**  
Rozsvítí se monitor.

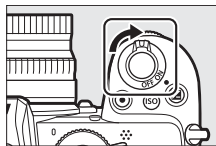

- 2 Vyberte režim videosekvencí.**  
Otočte volič fotografování/ videosekvence do polohy .  
Mějte na paměti, že vestavěný blesk a volitelné blesky nelze použít, když je fotoaparát v režimu videosekvencí.

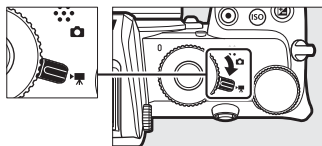

- 3 Vyberte režim <sup>AUTO</sup>.**  
Otočte volič expozičních režimů do polohy <sup>AUTO</sup> .

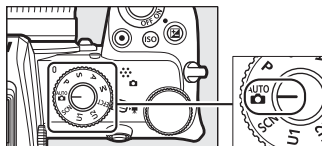

Volič expozičních režimů

## 4 Spustíte záznam.

Stisknutím tlačítka záznamu videosekvence zahajete záznam. Během záznamu zobrazuje fotoaparát indikaci záznamu a zbývající čas. Fotoaparát lze kdykoli během záznamu přeostržit klepnutím na objekt na monitoru. Zvuk je zaznamenán prostřednictvím vestavěného mikrofону; nezakrývejte mikrofón během záznamu.

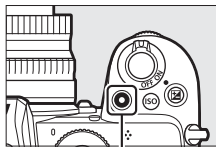

Tlačítka záznamu videosekvence

### Indikace záznamu

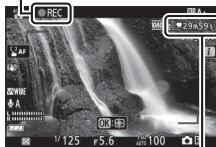

Zbývající čas

## 5 Ukončete záznam.

Opětovným stisknutím tlačítka záznamu videosekvence ukončete záznam. Během dokončujícího se ukládání videosekvence fotoaparátem na paměťovou kartu svítí kontrolka přístupu na paměťovou kartu. *Dokud kontrolka přístupu nezhasne a snímek není uložen, nevyjímejte paměťovou kartu ani baterii.*

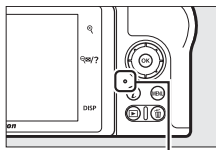
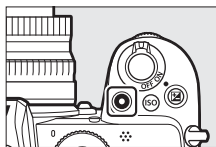

Kontrolka přístupu na paměťovou kartu





Symbol  indikuje, že nelze zaznamenávat videosekvence.

# Základy přehrávání

Snímky a videosekvence lze prohlížet na fotoaparátu.

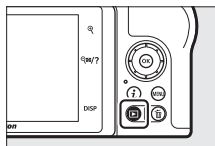
- 1 Stiskněte tlačítko .**  
Na zobrazovači se zobrazí snímek.



- 2 Zobrazte další snímky.**  
Stisknutím tlačítek  a  zobrazíte další snímky. Když jsou na monitoru zobrazeny snímky, můžete zobrazit další snímky rychlým přetažením prstu směrem doleva nebo doprava po monitoru. Chcete-li ukončit přehrávání a vrátit se do režimu fotografování, namáčkněte tlačítko spouště do poloviny.







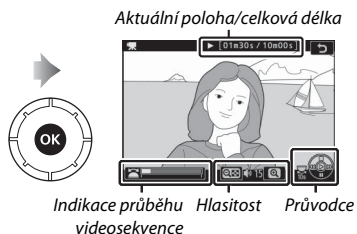
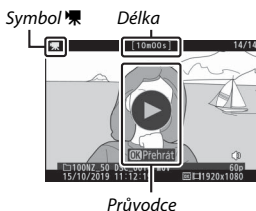







## Zobrazení videosekvencí

Videosekvence jsou označeny symbolem . Pro spuštění přehrávání klepněte na průvodce na monitoru nebo stiskněte tlačítko **OK**; aktuální poloha ve videosekvenci je zobrazována prostřednictvím indikace průběhu videosekvence.







K dispozici jsou následující operace:



Operace	Popis
<b>Pozastavení</b>	Stisknutím tlačítka  se pozastaví přehrávání.
<b>Přehrávání</b>	Stisknutím tlačítka  se obnoví přehrávání v případě jeho pozastavení nebo posunu vpřed/zpět.
<b>Posun vpřed/zpět</b>	Stisknutím tlačítka  se aktivuje posun zpět, stisknutím tlačítka  se aktivuje posun vpřed. Rychlost přetáčení se zvyšuje každým stisknutím tlačítka, z hodnoty 2× na 4×, dále na 8× a 16×; podržením tlačítka ve stisknuté poloze se automaticky přejde na začátek nebo konec videosekvence (první snímek je označen symbolem  v pravém horním rohu zobrazovače, poslední snímek je označen symbolem  ). Pokud je přehrávání pozastaveno, videosekvence se při přetáčení posune vždy o jeden snímek vpřed nebo zpět; pro plynulé přetáčení zpět nebo vpřed podržte tlačítko stisknuté.
<b>Spuštění zpomaleného přehrávání</b>	Pro spuštění zpomaleného přehrávání stiskněte během pozastavení videosekvence tlačítko  .
<b>Skok o 10 s</b>	Otáčením hlavního příkazového voliče se přeskočí o 10 s vpřed nebo zpět.
<b>Skok na poslední nebo první snímek</b>	Otáčením pomocného příkazového voliče lze přeskočit na první nebo poslední snímek.
<b>Nastavení hlasitosti</b>	Stisknutím tlačítka  se zvýší hlasitost, stisknutím tlačítka  se hlasitost sníží.
<b>Oříznutí videosekvencí</b>	Chcete-li zobrazit možnosti pro úpravy videosekvencí, pozastavte přehrávání a stiskněte tlačítko  .
<b>Ukončení</b>	Stisknutím tlačítka  nebo  se zobrazení vrátí do režimu přehrávání jednotlivých snímků.
<b>Návrat do režimu fotografování</b>	Pro ukončení přehrávání namáčkněte tlačítko spouště do poloviny.

## Vymazání nepotřebných snímků

Chcete-li vymazat aktuální snímek, stiskněte tlačítko . *Mějte na paměti, že vymazané snímky již nelze obnovit.*

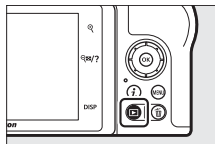
- 1 Zobrazte snímek, který chcete vymazat.**  
Způsobem popsaným v části „Základy přehrávání“ (  24) zobrazte snímek (videosekvenci), který si přejete vymazat.



- 2 Vymažte snímek.**  
Stiskněte tlačítko . Zobrazí se dialog pro potvrzení; pro vymazání snímku a návrat k přehrávání stiskněte znovu tlačítko . Chcete-li se vrátit zpět bez vymazání snímku, stiskněte tlačítko .

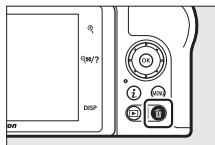

### **Mazání snímků**

Chcete-li vymazat vybrané snímky, všechny snímky pořízené k vybraným datům nebo všechny snímky ve zvoleném umístění na paměťové kartě, použijte položku **Mazání snímků** v menu přehrávání.

# Technické informace

## Péče o fotoaparát a baterii: Upozornění

**Zabraňte pádu přístroje:** Je-li přístroj vystaven silnému nárazu nebo vibracím, může se poškodit.

**Přístroj udržujte v suchu:** Přístroj není vodotěsný a pokud je ponořen do vody nebo vystaven vysoké vlhkosti, může se poškodit. Vytvoření koroze na vnitřních mechanismech přístroje může způsobit jeho neopravitelné poškození.

**Vyvarujte se náhlých změn teplot:** Při náhlých změnách teploty, ke kterým dochází například při vstupu do vytápěné budovy (nebo při jejím opuštění) za chladného dne, může uvnitř fotoaparátu dojít ke kondenzaci vlhkosti. Abyste zabránili vzniku kondenzace, umístěte přístroj před náhlou změnou prostředí s různými teplotami do pouzdra nebo plastového sáčku.

**Přístroj udržujte mimo dosah silných magnetických polí:** Nepoužívejte ani neskladujte přístroj v blízkosti zařízení produkujících silné elektromagnetické záření a/nebo magnetická pole. Statický náboj nebo magnetické pole vzniklé působením zařízení, jako jsou rádiové vysílače, mohou narušit činnost zobrazovače, poškodit data na paměťové kartě nebo ovlivnit činnost vnitřních obvodů přístroje.

**Nenechávejte objektiv namířený do slunce:** Nedopusťte, aby do objektivu delší dobu vnikalo přímé sluneční světlo nebo světlo jiného silného světelného zdroje. Intenzivní světlo může způsobit poškození obrazového snímače a vznik závoje na snímcích.

**Lasery a jiné silné zdroje světla:** Nesměřujte lasery ani jiné extrémně silné zdroje světla směrem do objektivu, mohlo by dojít k poškození obrazového snímače fotoaparátu.

**Před vyjmutím baterie výrobek vypněte:** Nevyjímejte baterii při zapnutém výrobku nebo během záznamu či mazání snímků. Přerušení napájení může za těchto okolností způsobit ztrátu dat nebo poškození paměti nebo vnitřních obvodů zařízení.

**Čištění:** Při čištění těla fotoaparátu nejprve ofukovacím balónek odstráňte prach a nečistoty a poté tělo opatrně otřete měkkým, suchým hadříkem. Po fotografování na pláži nebo v blízkosti mořského pobřeží otřete z přístroje měkkým hadříkem lehce navlhčeným pitnou vodou jakékoli usazeniny soli nebo písku a poté fotoaparát pečlivě vysušte.

Objektivy, hledáčky a ostatní skleněné součásti se snadno poškodí. Prach a nečistoty odstráňte opatrně pomocí ofukovacího balónku. Používáte-li aerosolový čistič, držte nádobku svisle, abyste zabránili potřísnění objektivu kapalinou. Vyskytne-li se na skleněné ploše otisk prstu nebo jiná skvrna, aplikujte malé množství čistící kapaliny na objektivu na měkký hadřík a skleněnou součást opatrně otřete.

**Nedotýkejte se obrazového snímače:** Za žádných okolností nevyvíjejte tlak na obrazový snímač, nedotýkejte se jej čistícími nástroji, ani jej nevystavujte silnému tlaku vzduchu z ofukovacího balónku. Tyto činnosti mohou mít za následek poškrábání nebo jiné poškození obrazového snímače.

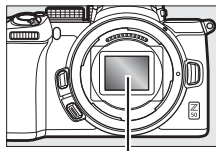

*Obrazový snímač*

**Kontakty objektivu:** Kontakty objektivu udržujte v čistotě a dávejte pozor, abyste se jich nedotkli prsty nebo nástroji či jinými objekty.

**Skladování:** Abyste zabránili tvorbě mikroorganismů a plísní, ukládejte přístroj na suchém, dobře větraném místě. Nebudete-li přístroj delší dobu používat, vyjměte baterii, abyste zabránili poškození přístroje jejím případným vytečením, a přístroj vložte do plastového sáčku s hygroskopickou látkou. Fotoaparát neukládejte do plastového sáčku vložený v pouzdře, mohlo by dojít k narušení materiálu pouzdra. Nezapomeňte, že hygroskopická látka postupně ztrácí schopnost pohlcovat vlhkost, a v pravidelných intervalech ji vyměňujte.

Abyste zabránili tvorbě plísní a mikroorganismů, vyjměte minimálně jednou za měsíc fotoaparát ze skladovacího místa. Přístroj zapněte a dříve než jej opět uložíte, spusťte několikrát závěrku.

Baterii uchovávejte na chladném, suchém místě. Před uložením baterie nezapomeňte nasadit krytku kontaktů.

**Poznámky k monitoru a hledáčku:** Tyto zobrazovače jsou konstruovány s extrémně vysokou přesností; minimálně 99,99 % pixelů je funkčních a maximálně 0,01 % jich chybí nebo jsou defektní. I když tedy mohou tyto zobrazovače obsahovat pixely, které trvale svítí (bílé, červené, modré nebo zelené) nebo trvale nesvítí (černé), neznamená tento jev závadu a nemá žádný vliv na snímky pořízené tímto fotoaparátem.

Obraz na monitoru může být na jasném světle obtížně čitelný. Na monitor nevyvíjejte příliš velký tlak, jinak může dojít k jeho poruše či poškození. Prach a nečistoty lze odstranit pomocí ofukovacího balónku. Skvrny lze odstranit otřením měkkým hadříkem nebo jelenicovou kůží. Dojde-li k poškození monitoru, dejte pozor, abyste se neporanili střepy z krycího skla, a zabraňte styku pokožky, očí nebo úst s tekutými krystaly z monitoru.

Pokud při tvorbě kompozice snímků pomocí hledáčku pocítíte nevolnost nebo libovolné z následujících příznaků, přestaňte hledáček používat a vyčkejte odeznění příznaků: nevolnost, bolest oka, únava oka, závrať, bolest hlavy, ztuhlost krku nebo ramen, nevolnost typická pro cestování nebo ztráta koordinace ruky a oka. Totéž platí, pokud začnete mít nepříjemné pocity při pozorování rychle blikající obrazovky provozních informací během sériového snímání.

Na snímcích obsahujících silné zdroje světla nebo objekty v protisvětle se může v ojedinělých případech vyskytovat obrazový šum ve tvaru proužků.

**Baterie a nabíječka:** Při nesprávné manipulaci s bateriemi může dojít k jejich vytečení nebo výbuchu. Při manipulaci s bateriemi a nabíječkami dodržujte následující bezpečnostní pravidla:

- Používejte výhradně baterie určené pro tento fotoaparát.
- Baterii nevystavujte působení otevřeného ohně ani nadměrným teplotám.
- Udržujte kontakty baterie v čistotě.
- Před výměnou baterie výrobek vypněte.
- Baterie se může za provozu zahřát. Při manipulaci s baterií bezprostředně po jejím používání proto dbejte patřičné opatrnosti.

- Pokud přístroj nepoužíváte, vyjměte baterii z fotoaparátu nebo nabíječky a opatřete ji krytkou kontaktů. Tyto přístroje spotřebovávají malé množství energie i v době, kdy jsou vypnuté, a mohly by baterii vybit do té míry, že by ji už nebylo možné použít. Nebudete-li baterii delší dobu používat, vložte ji před uložením do fotoaparátu a vybijte ji. Baterii je třeba skladovat na chladném místě při okolní teplotě 15 °C až 25 °C (vyvarujte se extrémně horkých nebo chladných míst). Tento proces opakujte minimálně jednou za šest měsíců.
- Opakované zapínání a vypínání fotoaparátu při zcela vybité baterii může zkrátit životnost baterie. Zcela vybité baterie je nutné před použitím nabít.
- Během používání baterie může dojít k nárůstu její vnitřní teploty. Pokud se pokusíte nabít baterii se zvýšenou vnitřní teplotou, může dojít k ovlivnění její výkonnosti a baterie se může nabít pouze částečně nebo vůbec ne. Před nabíjením nechte baterii nejprve vychladnout.
- Baterii nabíjejte v místnosti při okolních teplotách 5 °C až 35 °C. Nepoužívejte baterii při okolních teplotách pod 0 °C nebo nad 40 °C; nedodržení tohoto pokynu může poškodit baterii nebo zhoršit její výkon. Při teplotách baterie v rozmezí 0 °C až 15 °C a 45 °C až 60 °C se může snížit kapacita baterie a prodloužit doba nabíjení. Baterie se nenabije, pokud je její teplota pod 0 °C nebo nad 60 °C.
- Pokud během nabíjení rychle bliká kontrolka nabíjení (přibližně osmkrát za sekundu), zkontrolujte, jestli je teplota ve správném rozmezí, a poté odpojte nabíječku od elektrické sítě, vyjměte baterii a znovu ji vložte. Pokud problém přetrvává, ihned přestaňte zařízení používat a dopravte baterii a nabíječku k prodejci nebo do autorizovaného servisu Nikon.
- Během nabíjení nehýbejte s nabíječkou a nedotýkejte se baterie. Nedodržení tohoto upozornění může ve velmi ojedinělých případech vést k tomu, že nabíječka indikuje dokončení nabíjení, i když je baterie nabitá pouze částečně. V takovém případě vyjměte a znovu vložte baterii pro opětovné zahájení nabíjení.

- Pokud je baterie nabíjena při nízkých teplotách nebo používána při teplotě nižší, než při které byla nabíjena, může dojít k dočasnému poklesu její kapacity.
- Dlouhodobé přebíjení baterie vede k postupnému snižování její kapacity.
- Jestliže při používání plně nabitě baterie za pokojové teploty zaznamenáte rychlý pokles její kapacity, znamená to, že je třeba baterii vyměnit. Zakupte novou baterii.
- Nabíječku používejte výhradně k nabíjení kompatibilních baterií. Nepoužívanou nabíječku odpojte od elektrické sítě.
- Nezkratujte kontakty nabíječky. Nedodržení tohoto pokynu může vést k přehřátí nebo poškození nabíječky.
- Baterii před použitím nabijte. Před fotografováním důležité události si připravte rezervní baterii a ujistěte se, že je plně nabitá. V závislosti na vaší poloze může být obtížné v krátké době sehnat novou baterii. Mějte na paměti, že za chladných dnů se kapacita baterií snižuje. Před pořizováním snímku v exteriéru za chladného počasí se ujistěte, že je baterie plně nabitá. Rezervní baterii uchovávejte na teplém místě, a je-li třeba, baterie vyměňte. Jakmile se baterie ohřeje, získá zpět část své původní kapacity.
- Dobíjecí baterie recyklujte v souladu s místními předpisy, přičemž nejprve izolujte kontakty samolepicí páskou.
- Nepoužívejte nabíječky s poškozeními, která odhalují jejich vnitřní součásti, a nabíječky vydávající za provozu neobvyklé zvuky.

**Sítový zdroj/nabíječka:** Při použití síťového zdroje/nabíječky dodržujte následující bezpečnostní opatření.

- Během nabíjení nepohybujte fotoaparátem. Nedodržení tohoto upozornění může ve velmi ojedinělých případech vést k tomu, že fotoaparát indikuje dokončení nabíjení, i když je baterie nabitá pouze částečně. V takovém případě odpojte a znovu připojte síťový zdroj/nabíječku pro opětovné zahájení nabíjení.
- Nezkratujte kontakty síťového zdroje/nabíječky. Nedodržení tohoto pokynu může vést k přehřátí nebo poškození síťového zdroje/nabíječky.
- Pokud síťový zdroj/nabíječku nepoužíváte, odpojte zařízení od elektrické sítě.
- Nepoužívejte síťové zdroje s poškozeními, která odhalují jejich vnitřní součásti, a síťové zdroje vydávající za provozu neobvyklé zvuky.

# Specifikace

## Digitální fotoaparát Nikon Z 50

<b>Typ</b>	
Typ	Digitální fotoaparát s výměnnými objektivy
Upevňovací bajonet	Bajonet Nikon Z
<b>Objektiv</b>	
Kompatibilní objektivy	<ul style="list-style-type: none"><li>• Objektivy NIKKOR s bajonem Nikon Z</li><li>• Objektivy NIKKOR s bajonem Nikon F upevněné pomocí adaptéru bajonetu; mohou platit určitá omezení</li></ul>
<b>Počet efektivních pixelů</b>	
Počet efektivních pixelů	20,9 milionu
<b>Obrazový snímač</b>	
Obrazový snímač	Snímač CMOS o rozměrech 23,5 × 15,7 mm (formát Nikon DX)
Celkový počet pixelů	21,51 milionu
Systém redukce prachu	Referenční data funkce odstranění prachu ze snímku (vyžadují software Capture NX-D)
<b>Ukládání dat</b>	
Velikost obrazu (v pixelech)	<ul style="list-style-type: none"><li>• <b>Obrazové pole DX (24 × 16)</b> 5 568 × 3 712 (Velký: 20,7 M) 4 176 × 2 784 (Střední: 11,6 M) 2 784 × 1 856 (Malý: 5,2 M)</li><li>• <b>Obrazové pole 1 : 1 (16 × 16)</b> 3 712 × 3 712 (Velký: 13,8 M) 2 784 × 2 784 (Střední: 7,8 M) 1 856 × 1 856 (Malý: 3,4 M)</li><li>• <b>Obrazové pole 16 : 9 (24 × 14)</b> 5 568 × 3 128 (Velký: 17,4 M) 4 176 × 2 344 (Střední: 9,8 M) 2 784 × 1 560 (Malý: 4,3 M)</li><li>• <b>Snímky pořízené během záznamu videosekvence s velikostí obrazu 3 840 × 2 160:</b> 3 840 × 2 160</li><li>• <b>Snímky pořízené během záznamu videosekvence s velikostí obrazu 1 920 × 1 080:</b> 1 920 × 1 080</li></ul>





Ukládání dat	
Formát souborů	<ul style="list-style-type: none"> <li>• <b>NEF (RAW):</b> 12 nebo 14 bitů</li> <li>• <b>JPEG:</b> Standardní algoritmus JPEG s volitelnou kompresí Jemný (cca 1 : 4), Normální (cca 1 : 8) a Základní (cca 1 : 16)</li> <li>• <b>NEF (RAW) + JPEG:</b> Záznam snímku současně ve formátech NEF (RAW) a JPEG</li> </ul>
Systém Picture Control	Automaticky, Standardní, Neutrální, Živé, Monochromatické, Portrét, Krajina, Ploché, Creative Picture Control (kreativní předvolby Picture Control) (Sen, Ráno, Pop, Neděle, Temné, Dramatické, Ticho, Vybledlé, Melancholické, Čisté, Denim, Hračka, Sépiové, Modré, Červené, Růžové, Uhel, Grafické, Binární, Černé); vybrané předvolby Picture Control lze upravit; možnost uložení uživatelských předvoleb Picture Control
Paměťová média	Paměťové karty SD (Secure Digital) plus paměťové karty SDHC a SDXC kompatibilní s UHS-I
Systém souborů	DCF 2.0, Exif 2.31, PictBridge
Hledáček	
Hledáček	0,99cm/0,39" elektronický hledáček OLED s cca 2 360 000 pixely (XGA), možností vyvážení barev a automatickou a 7 stupňovou manuální regulací jasu
Obrazové pole	Cca 100 % obrazu horizontálně a 100 % obrazu vertikálně
Zvětšení	Cca 1,02x (objektiv 50 mm zaostřený na nekonečno, $-1 \text{ m}^{-1}$ )
Předsunutí výstupní pupily okuláru	19,5 mm ( $-1 \text{ m}^{-1}$ ; od vrcholu oční čočky okuláru hledáčku)
Dioptrická korekce	$-3$ až $+3 \text{ m}^{-1}$
Snímač pohledu do hledáčku	Automaticky přepíná mezi zobrazením na monitoru a v hledáčku
Monitor	
Monitor	8cm/3,2" výklopný dotykový monitor TFT LCD s cca 1 040 000 pixely, pozorovacím úhlem 170°, zobrazením cca 100 % obrazového pole a manuální regulací jasu v 11 úrovních

Závěrka	
Typ	Elektronicky řízená mechanická šterbinová závěrka s vertikálním chodem; závěrka s elektronickou první lamelou; elektronická závěrka
Rozsah časů	$\frac{1}{4}000 - 30$ s (s volitelnou velikostí kroku $\frac{1}{3}$ a $\frac{1}{2}$ EV), B, T
Synchronizační čas pro práci s bleskem	$X = \frac{1}{200}$ s; možnost synchronizace s časy závěrky $\frac{1}{200}$ s a delšími; podpora automatické vysoce rychlé FP synchronizace blesku
Snímání	
Snímací režimy	Jednotlivé snímky, pomalé sériové snímání, rychlé sériové snímání, rychlé sériové snímání (rozšířené), samospoušť
Přibližná maximální snímací frekvence (měřeno podle testovacích podmínek společnosti Nikon)	<ul style="list-style-type: none"> <li>• <b>Pomalé sériové snímání:</b> 1–4 sn./s</li> <li>• <b>Rychlé sériové snímání:</b> 5 sn./s</li> <li>• <b>Rychlé sériové snímání (rozšířené):</b> 11 sn./s</li> </ul>
Samospoušť	2 s, 5 s, 10 s, 20 s; 1–9 expozičních v intervalech 0,5, 1, 2 nebo 3 s
Expozice	
Systém měření expozice	TTL měření pomocí obrazového snímače fotoaparátu
Metody měření expozice	<ul style="list-style-type: none"> <li>• <b>Měření expozice Matrix</b></li> <li>• <b>Integrální měření se zdůrazněným středem:</b> 75 % citlivosti měření je soustředěno do kruhové plošky o průměru 8 mm uprostřed obrazu; citlivost měření lze zprůměrovat na celé obrazové pole (integrální měření)</li> <li>• <b>Bodové měření:</b> Měří kruhovou plošku o průměru 3,5 mm (cca 2,5 % obrazového pole) v místě vybraného zaostřovacího pole</li> <li>• <b>Měření orientované na nejvyšší jasy</b></li> </ul>
Pracovní rozsah (ISO 100, objektiv f/2, 20 °C)	-4 až +17 EV

<b>Expozice</b>	
<b>Režimy</b>	<ul style="list-style-type: none"> <li>• <b>Auto</b>: Auto, <b>P</b>: programová automatika s flexibilním programem, <b>S</b>: clonová automatika, <b>A</b>: časová automatika, <b>M</b>: manuální expoziční režim</li> <li>• <b>Motivové programy</b>: 📷 portrét; 🏞 krajina; 👶 děti; 🏃 sporty; 🌿 makro; 🌃 noční portrét; 🌃 noční krajina; 🎉 párty/interiér; 🏖 pláž/sníh; 🌅 západ slunce; 🌅 úsvit/soumrak; 🐾 portrét zvířat; 🕯 světlo svíčky; 🌸 kvetoucí příroda; 🍁 podzimní barvy; 🍴 jídlo</li> <li>• <b>Speciální efekty</b>: 🌑 noční vidění; 🌊 VI velmi živé; 🎵 POP pop; 📷 fotografická ilustrace; 🧒 efekt dětského fotoaparátu; 🏠 efekt miniaturní; 🎯 selektivní barva; 🖋 silueta; 📺 high-key; 📺 low-key</li> <li>• <b>U1 a U2</b>: uživatelská nastavení</li> </ul>
<b>Korekce expozice</b>	-5 až +5 EV (ve volitelných krocích po 1/3 a 1/2 EV) dostupná v režimech <b>P, S, A, M, SCN</b> a <b>EFCT</b>
<b>Expoziční paměť</b>	Změřenou hodnotu jasu lze uložit do paměti
<b>Citlivost ISO (doporučený expoziční index)</b>	ISO 100–51200 (ve volitelných krocích po 1/3 a 1/2 EV); lze nastavit rovněž na hodnotu o cca 1 nebo 2 EV (ekvivalent ISO 204800) nad ISO 51200; k dispozici automatická regulace citlivosti ISO
<b>Active D-Lighting</b>	Volitelná nastavení <b>Automaticky, Velmi vysoký, Vysoký, Normální, Nízký a Vypnuto</b>
<b>Vícenásobná expozice</b>	Sčítat, průměr, zjasnit, ztmavit
<b>Další vybavení</b>	HDR (vysoký dynamický rozsah), redukce blikání obrazu pro režim fotografování
<b>Zaostřování</b>	
<b>Automatické zaostřování</b>	Hybridní automatické zaostřování s fázovou detekcí/detekcí kontrastu a pomocným světlem AF
<b>Pracovní rozsah (jednorázové zaostření, režim fotografování, ISO 100, objektiv f/2, 20 °C)</b>	-4 až +19 EV • <b>Bez AF pro nízkou hladinu osvětlení</b> : -2 až +19 EV

Zaostřování	
Zaostřovací režimy	<ul style="list-style-type: none"> <li>• <b>Automatické zaostřování (AF):</b> Jednorázové zaostření (AF-S); kontinuální zaostřování (AF-C); automatická volba režimu zaostřování (AF-A; k dispozici pouze v režimu fotografování); nepřetržitě zaostřování (AF-F; k dispozici v režimu videosekvencí); prediktivní zaostřování</li> <li>• <b>Manuální zaostřování (M):</b> Lze použít elektronický dálkoměr</li> </ul>
Zaostřovací pole (jednotlivá zaostřovací pole, režim fotografování, obrazové pole DX)	209
Režimy činnosti zaostřovacích polí	Přesná zaostřovací pole, jednotlivá zaostřovací pole a dynamická volba zaostřovacích polí (přesná zaostřovací pole a dynamická volba zaostřovacích polí jsou k dispozici pouze v režimu fotografování); velkoplošná zaostřovací pole (S); velkoplošná zaostřovací pole (L); automatická volba zaostřovacích polí
Blokování zaostření	Zaostřenou vzdálenost lze zablokovat namáčknutím tlačítka spouště do poloviny (jednorázové zaostření) nebo stisknutím tlačítka  (O-M)
Blesk	
Vestavěný blesk	Blesk manuálně výklopný páčkou pro vyklopení vestavěného blesku <b>Směrné číslo:</b> Cca 7, 7 v manuálním zábleskovém režimu (m, ISO 100, 20 °C)
Doba nabíjení	Cca 3 s
Řízení záblesku	<b>TTL:</b> i-TTL řízení záblesku; i-TTL vyvažovaný vyjasňovací záblesk v kombinaci s měřením Matrix, integrálním měřením se zdůrazněným středem a měřením orientovaným na nejvyšší jas; standardní i-TTL vyjasňovací záblesk v kombinaci s bodovým měřením
Zábleskové režimy	Vyjasňovací záblesk, redukce efektu červených očí, synchronizace s dlouhými časy, synchronizace s dlouhými časy + redukce efektu červených očí, synchronizace na druhou lamelu, automatická aktivace blesku, automatická aktivace blesku + redukce efektu červených očí, automatická aktivace blesku včetně synchronizace s dlouhými časy závěrky, automatická aktivace blesku včetně synchronizace s dlouhými časy závěrky + redukce efektu červených očí, vypnutý blesk
Korekce zábleskové expozice	-3 až +1 EV (ve volitelných krocích po 1/3 a 1/2 EV) dostupná v režimech <b>P, S, A, M</b> a <b>SCN</b>

<b>Blesk</b>	
<b>Indikace připravenosti k záblesku</b>	Rozsvítí se po plném nabití vestavěného nebo volitelného blesku; bliká jako varovná indikace podexpoze po odpálení záblesku na plný výkon
<b>Sáňky pro upevnění příslušenství</b>	Standardní sáňky ISO 518 se středovým synchronizačním kontaktem, datovými kontakty a aretací
<b>Systém kreativního osvětlení Nikon (CLS)</b>	i-TTL řízení záblesku, optické pokrokové bezdrátové osvětlení, blokování zábleskové expoze, přenos hodnoty barevné teploty záblesku do těla fotoaparátu, automatická vysoce rychlá FP synchronizace blesku
<b>Vyvázení bílé barvy</b>	
<b>Vyvázení bílé barvy</b>	Automaticky (3 typy), automatické vyvázení bílé barvy pro přirozené světlo, přímé sluneční světlo, zataženo, stín, žárovkové světlo, zářivkové světlo (7 typů), blesk, výběr barevné teploty (2 500 K – 10 000 K), manuální nastavení (možnost uložení až 6 hodnot), vše kromě výběru barevné teploty s možností jemného vyvázení
<b>Bracketing</b>	
<b>Typy bracketingu</b>	Expoziční, vyvázení bílé barvy a ADL
<b>Videosekvence</b>	
<b>Systém měření expoze</b>	TTL měření pomocí obrazového snímače fotoaparátu
<b>Metody měření expoze</b>	Měření Matrix, integrální měření se zdůrazněným středem a měření orientované na nejvyšší jasy
<b>Velikost obrazu (v pixelech) a snímací frekvence</b>	<ul style="list-style-type: none"> <li>• 3 840 × 2 160 (4K UHD); 30p (progresivní), 25p, 24p</li> <li>• 1 920 × 1 080; 120p, 100p, 60p, 50p, 30p, 25p, 24p</li> <li>• 1 920 × 1 080 (zpomalený záznam); 30p ×4, 25p ×4, 24p ×5</li> </ul> <p>Přesné snímací frekvence pro nastavení 120p, 100p, 60p, 50p, 30p, 25p a 24p jsou 119,88, 100, 59,94, 50, 29,97, 25 a 23,976 sn./s; pro všechny velikosti obrazu kromě 3 840 × 2 160, 1 920 × 1 080 120p/100p a zpomaleného záznamu 1 920 × 1 080 (s pevným nastavením kvality na ★ (vysoká)) je k dispozici volba kvality</p>

Videosekvence	
Formát souborů	MOV, MP4
Komprese videa	Pokročilé kódování videa H.264/MPEG-4
Formát záznamu zvuku	Lineární PCM, AAC
Zařízení pro záznam zvuku	Vestavěný stereofonní nebo externí mikrofon s možností použití atenuátoru; možnost nastavení citlivosti
Korekce expozice	-3 až +3 EV (ve volitelných krocích po 1/3 a 1/2 EV) dostupná v režimech <b>P, S, A, M, SCN</b> a <b>EFCT</b>
Citlivost ISO (doporučený expoziční index)	<ul style="list-style-type: none"> <li>• <b>M</b>: Manuální výběr (ISO 100 až 25600; ve volitelných krocích po 1/3 a 1/2 EV); k dispozici je automatická regulace citlivosti ISO (ISO 100 až 25600) s volitelným horním limitem</li> <li>• <b>P, S, A</b>: Automatická regulace citlivosti ISO (ISO 100 až 25600) s volitelným horním limitem</li> <li>• <b>AUTO, SCN, EFCT (kromě </b>): Automatická regulace citlivosti ISO (ISO 100 až 25600)</li> <li>• <b></b>: Automatická regulace citlivosti ISO (ISO 100 Hi 4)</li> </ul>
Active D-Lighting	Volitelná nastavení <b>Stejně nast. jako pro fotogr., Velmi vysoký, Vysoký, Normální, Nízký</b> a <b>Vypnuto</b>
Další vybavení	Časosběrné videosekvence, elektronická redukce vibrací
Přehrávání	
Přehrávání	Přehrávání jednotlivých snímků a náhledů (4, 9 nebo 72 snímků) se zvětšením výřezu snímku, zvětšení výřezu snímku s oříznutím, přehrávání videosekvencí, prezentace snímků a/nebo videosekvencí, zobrazení histogramů, zobrazení nejvyšších jasů, zobrazení informací o snímku, zobrazení dat o poloze, automatické otáčení snímků a hodnocení snímků
Rozhraní	
USB	Hi-Speed USB s konektorem Micro-B; doporučuje se připojení k vestavěnému portu USB
Výstup HDMI	Konektor HDMI typu D
Zvukový vstup	Stereofonní konektor mini jack (průměr 3,5 mm; podpora napájení)

## Wi-Fi/Bluetooth

<b>Wi-Fi</b>	<ul style="list-style-type: none"><li>• <b>Standardy:</b><ul style="list-style-type: none"><li>- IEEE 802.11b/g/n (Afrika, Asie, Oceánie a následující evropské země: Albánie, Arménie, Gruzie, Kyrgyzstán, Moldavsko a Tádžikistán)</li><li>- IEEE 802.11b/g/n/a/ac (ostatní evropské země, Uzbekistán, USA, Kanada, Mexiko)</li><li>- IEEE 802.11b/g/n/a (ostatní země na amerických kontinentech)</li></ul></li><li>• <b>Pracovní frekvence:</b><ul style="list-style-type: none"><li>- 2 412–2 462 MHz (kanál 11) (Afrika, Asie, Oceánie a následující evropské země: Albánie, Arménie, Gruzie, Kyrgyzstán, Moldavsko a Tádžikistán)</li><li>- 2 412–2 462 MHz (kanál 11) a 5 180–5 320 MHz (ostatní evropské země, Uzbekistán)</li><li>- 2 412–2 462 MHz (kanál 11) a 5 180–5 825 MHz (USA, Kanada, Mexiko)</li><li>- 2 412–2 462 MHz (kanál 11) a 5 180–5 805 MHz (ostatní země na amerických kontinentech)</li></ul></li><li>• <b>Maximální výstupní výkon (EIRP):</b><ul style="list-style-type: none"><li>Pásmo 2,4 GHz: 6,9 dBm</li><li>Pásmo 5 GHz: 10,2 dBm</li></ul></li><li>• <b>Autentizace:</b> Otevřený systém, WPA2-PSK</li></ul>
<b>Bluetooth</b>	<ul style="list-style-type: none"><li>• <b>Komunikační protokoly:</b> Specifikace Bluetooth verze 4.2</li><li>• <b>Pracovní frekvence:</b><ul style="list-style-type: none"><li>Bluetooth: 2 402–2 480 MHz</li><li>Bluetooth Low Energy: 2 402–2 480 MHz</li></ul></li><li>• <b>Maximální výstupní výkon (EIRP):</b><ul style="list-style-type: none"><li>Bluetooth: 1,4 dBm</li><li>Bluetooth Low Energy: –0,1 dBm</li></ul></li></ul>
<b>Dosah (přímý)</b>	Cca 10 m bez rušení; dosah se může měnit v závislosti na síle signálu a přítomnosti nebo nepřítomnosti překážek

<b>Zdroj energie</b>	
<b>Baterie</b>	Jedna dobíjecí lithium-iontová baterie EN-EL25
<b>Síťový zdroj/nabíječka</b>	Síťový zdroj/nabíječka EH-73P
<b>Stativový závit</b>	
<b>Stativový závit</b>	1/4 " (ISO 1222)
<b>Rozměry/hmotnost</b>	
<b>Rozměry (Š × V × H)</b>	Cca 126,5 × 93,5 × 60 mm
<b>Hmotnost</b>	Cca 450 g včetně baterie a paměťové karty, ale bez krytky těla; cca 395 g (pouze tělo fotoaparátu)
<b>Provozní podmínky</b>	
<b>Teplota</b>	0 °C – 40 °C
<b>Vlhkost</b>	85 % nebo méně (bez kondenzace)

- Není-li uvedeno jinak, jsou všechna měření prováděna podle standardů a směrnic sdružení Camera and Imaging Products Association (CIPA).
- Všechny údaje platí pro fotoaparát s plně nabitou baterií.
- Vzorové snímky zobrazované na fotoaparátu a snímky a ilustrace v návodech jsou určeny pouze pro účely popisu možností přístroje.
- Společnost Nikon si vyhrazuje právo kdykoli bez předchozího upozornění změnit vzhled a specifikaci hardwaru a softwaru popsaných v tomto návodu. Společnost Nikon nenesе odpovědnost za škody, které mohou vzniknout v důsledku chyb obsažených v tomto návodu k obsluze.



## ■ ■ Nabíječka baterií MH-32

<b>Jmenovité vstupní hodnoty</b>	AC 100–240 V, 50/60 Hz, 0,21 A
<b>Jmenovité výstupní hodnoty</b>	DC 8,4 V/1,12 A (MAX)
<b>Podporované typy baterií</b>	Dobíjecí lithium-iontové baterie Nikon EN-EL25
<b>Doba nabíjení</b>	Cca 2 hodiny a 30 minut při okolní teplotě 25 °C a nulové zbývající kapacitě
<b>Provozní teplota</b>	0 °C – 40 °C
<b>Rozměry (Š × V × H)</b>	Cca 67 × 94 × 28 mm, bez zásuvkového adaptéru
<b>Hmotnost</b>	Cca 99 g, bez zásuvkového adaptéru

Symbole na tomto výrobku představují následující:

~ AC (střídáný proud), --- DC (stejněměrný proud), □ Zařízení třídy II (Konstrukce výrobku má dvojitou izolaci.)

## ■ ■ Dobíjecí lithium-iontová baterie EN-EL25

<b>Typ</b>	Dobíjecí lithium-iontová baterie
<b>Jmenovitá kapacita</b>	7,6 V/1 120 mAh
<b>Provozní teplota</b>	0 °C – 40 °C
<b>Rozměry (Š × V × H)</b>	Cca 34 × 50,5 × 18 mm
<b>Hmotnost</b>	Cca 53 g, bez krytky kontaktů

Společnost Nikon si vyhrazuje právo kdykoli bez předchozího upozornění změnit vzhled a specifikaci hardwaru a softwaru popsaných v tomto návodu. Společnost Nikon nenese odpovědnost za škody, které mohou vzniknout v důsledku chyb obsažených v tomto návodu k obsluze.

### **Likvidace paměťových zařízení**

Vezměte na vědomí, že smazáním snímků nebo naformátováním paměťových karet nedojde k úplnému zničení obrazových dat. Vymazané soubory lze někdy pomocí běžně dostupného softwaru obnovit z vyřazených paměťových zařízení, což představuje potenciální zneužití osobních dat. Zajištění a ochrana těchto dat je výhradně v odpovědnosti uživatele.

Před likvidací paměťového zařízení nebo změnou vlastníka zařízení odstraňte všechna data pomocí běžně dostupného softwaru pro mazání dat, případně zařízení naformátujte a posléze zcela zaplňte neutrálními snímky neobsahujícími soukromé informace (např. snímky oblohy). Při fyzické likvidaci paměťových zařízení je nutno dbát na pravidla ochrany zdraví.

Před likvidací fotoaparátu nebo přenesením jeho vlastnictví na jinou osobu je třeba použít položku **Reset všech nastavení** v menu nastavení fotoaparátu k vymazání veškerých osobních sítových informací.

### **Podporované standardy**

- **DCF verze 2.0:** Design Rule for Camera File System (DCF) je široce používaný standard v oblasti digitálního fotografického průmyslu pro zajištění kompatibility mezi různými značkami fotoaparátů.
- **Exif verze 2.31:** Fotoaparát podporuje Exif (Exchangeable Image File Format for Digital Still Cameras) verze 2.31, standard umožňující ukládat do snímků informace důležité pro optimalizaci reprodukce barev při tisku na kompatibilních tiskárnách.
- **PictBridge:** Standard vyvinutý ve spolupráci výrobců digitálních fotoaparátů a výrobců tiskáren, umožňující fotografům tisknout přímo na tiskárnu bez nutnosti použití počítače.
- **HDMI:** High-Definition Multimedia Interface je standard pro multimediální rozhraní používaný v oblasti spotřební elektroniky a A/V zařízení a umožňující pomocí jediného kabelu přenášet audiovizuální data a řídicí signály na zařízení kompatibilní s HDMI.

## Schválené typy paměťových karet

Fotoaparát podporuje paměťové karty SD, SDHC a SDXC včetně karet SDHC a SDXC kompatibilních s UHS-I. Pro záznam a přehrávání videosekvencí se doporučují karty rychlostní třídy UHS Speed Class 3 nebo lepší; použití pomalejších karet může způsobit přerušení záznamu nebo přehrávání. Při výběru karet pro použití ve čtečkách karet se ujistěte, že jsou kompatibilní se zařízením. Informace o funkcích, provozu a omezeních použití získáte od výrobce.



## Výdrž baterie

Přibližná délka stopáže videosekvencí nebo počet snímků, které lze zhotovit s plně nabitou baterií EN-EL25, se mění v závislosti na režimu monitoru.<sup>1</sup> Údaje pro snímky<sup>2</sup> jsou následující:

- **Pouze hledáček:** 280 snímků
- **Pouze monitor:** 320 snímků

Údaje pro videosekvence<sup>3</sup> jsou:

- **Pouze hledáček:** 75 minut
- **Pouze monitor:** 75 minut

Následující činnosti snižují výdrž baterie:

- Trvalý namáčknutí tlačítka spouště do poloviny
- Opakovaná činnost automatického zaostřování
- Pořizování snímků ve formátu NEF (RAW)
- Použití dlouhých časů závěrky
- Použití funkcí Wi-Fi (bezdrátová síť LAN) a Bluetooth
- Použití fotoaparátu s připojeným volitelným příslušenstvím
- Opakované zoomování
- Fotografování za nízkých okolních teplot

Abyste zajistili maximální využití možností dobíjecích baterií Nikon EN-EL25:

- Udržujte kontakty baterie v čistotě. Znečištěné kontakty mohou snižovat výkonnost baterie.
- Používejte baterie bezprostředně po nabití. Baterie jsou při nečinnosti zatíženy samovybitím.

1 Výdrž se liší v závislosti na stavu baterie, teplotě, intervalu mezi snímky a době (délce) zobrazení menu.

2 Podle standardu CIPA. Měřeno při teplotě 23 °C (±2 °C) s objektivem NIKKOR Z DX 16–50 mm f/3,5–6,3 VR za následujících testovacích podmínek: pořízení jednoho snímku ve výchozím nastavení každých 30 s.

3 Měřeno při teplotě 23 °C (±2 °C) s fotoaparátem ve výchozím nastavení a objektivem NIKKOR Z DX 16–50 mm f/3,5–6,3 VR za podmínek specifikovaných sdružením Camera and Imaging Products Association (CIPA). Jednotlivé videosekvence mohou mít délku až 29 minut 59 sekund; dojde-li k nárůstu teploty fotoaparátu, může se záznam ukončit ještě před dosažením těchto limitů.

# Objektiv NIKKOR Z DX 16–50 mm f/3,5–6,3 VR

V některých zemích nebo oblastech nemusí být sady s objektivem k dispozici.

## Používání objektivu

### ■ Součásti objektivu: Názvy a funkce

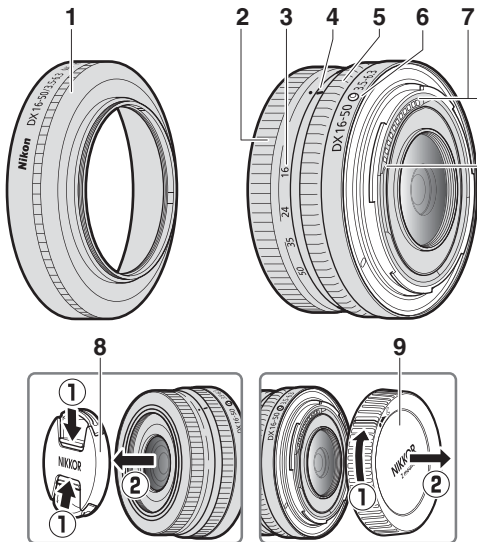

**Poznámka:** Zadní krytka přiložená k objektivu dodávanému jako součást sady fotoaparátu a objektivu se může lišit od zde vyobrazené; v takovém případě lze krytku sejmut bez provedení kroku ①.

- 1 Sluneční clona\*
- 2 Zoomový kroužek
- 3 Stupnice ohniskových vzdáleností
- 4 Značka pro odečítání ohniskové vzdálenosti
- 5 Příkazový kroužek

- 6 Montážní značka objektivu
- 7 Kontakty CPU
- 8 Přední krytka objektivu
- 9 Zadní krytka objektivu

\* K dispozici samostatně.

## Specifikace

<b>Upevňovací bajonet</b>	Bajonet Nikon Z
<b>Ohnisková vzdálenost</b>	16–50 mm
<b>Světelnost</b>	f/3,5–6,3
<b>Konstrukce objektivu</b>	9 čoček/7 členů (včetně 1 optického členu ze skla ED a 4 asférických optických členů)
<b>Obrazový úhel</b>	83 ° – 31°30' (obrazové pole DX)
<b>Stupnice ohniskových vzdáleností</b>	Odstupňovaná v mm (16, 24, 35, 50)
<b>Systém zaostřování</b>	Vnitřní zaostřování
<b>Redukce vibrací</b>	Optická pomocí motorů s kmitací cívkou (VCM)
<b>Nejkratší zaostřitelná vzdálenost (měřená od obrazové roviny)</b>	<ul style="list-style-type: none"> <li>• Pozice zoomu 16 mm: 0,25 m</li> <li>• Pozice zoomu 24 mm: 0,2 m</li> <li>• Pozice zoomu 35 mm: 0,23 m</li> <li>• Pozice zoomu 50 mm: 0,3 m</li> </ul>
<b>Největší měřítko zobrazení</b>	0,2x
<b>Počet lamel clony</b>	7 (kruhový otvor clony)
<b>Rozsah clony</b>	<ul style="list-style-type: none"> <li>• Pozice zoomu 16 mm: f/3,5–22</li> <li>• Pozice zoomu 50 mm: f/6,3–40</li> </ul>
<b>Průměr filtrového závitu</b>	46 mm (P = 0,75 mm)
<b>Rozměry</b>	Maximální průměr cca 70 mm × 32 mm (vzdálenost od dosedací plochy bajonetu při zasunutém objektivu)
<b>Hmotnost</b>	Cca 135 g

Společnost Nikon si vyhrazuje právo kdykoli a bez předchozího upozornění změnit vzhled, specifikace a výkon tohoto výrobku.

# Objektiv NIKKOR Z DX 50–250 mm f/4,5–6,3 VR

V některých zemích nebo oblastech nemusí být sady s objektivem k dispozici.

## Používání objektivu

### ■ Součásti objektivu: Názvy a funkce

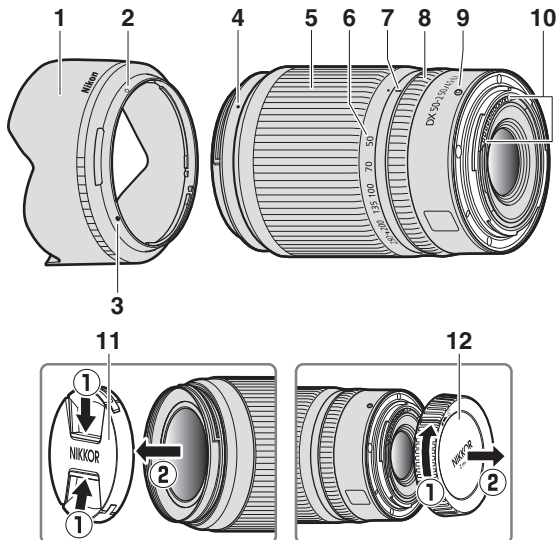

**Poznámka:** Zadní krytka přiložená k objektivu dodávanému jako součást sady fotoaparátu a objektivu se může lišit od zde vyobrazené; v takovém případě lze krytku sejmout bez provedení kroku ①.

- 1 Sluneční clona\*
- 2 Značka aretované polohy sluneční clony
- 3 Značka pro nasazení sluneční clony
- 4 Montážní značka sluneční clony
- 5 Zoomový kroužek
- 6 Štupnice ohniskových vzdáleností

- 7 Značka pro odečítání ohniskové vzdálenosti
- 8 Příkazový kroužek
- 9 Montážní značka objektivu
- 10 Kontakty CPU
- 11 Přední krytka objektivu
- 12 Zadní krytka objektivu

\* K dispozici samostatně.



## Specifikace

<b>Upevňovací bajonet</b>	Bajonet Nikon Z
<b>Ohnisková vzdálenost</b>	50–250 mm
<b>Světelnost</b>	f/4,5–6,3
<b>Konstrukce objektivu</b>	16 čoček/12 členů (včetně 1 optického členu ze skla ED)
<b>Obrazový úhel</b>	31°30' – 6°30' (obrazové pole DX)
<b>Stupnice ohniskových vzdáleností</b>	Odstupňovaná v mm (50, 70, 100, 135, 200, 250)
<b>Systém zaostřování</b>	Vnitřní zaostřování
<b>Redukce vibrací</b>	Optická pomocí motorů s kmitací cívkou (VCM)
<b>Nejkratší zaostřitelná vzdálenost (měřená od obrazové roviny)</b>	<ul style="list-style-type: none"><li>• Pozice zoomu 50 mm: 0,5 m</li><li>• Pozice zoomu 70 mm: 0,52 m</li><li>• Pozice zoomu 100 mm: 0,58 m</li><li>• Pozice zoomu 135 mm: 0,65 m</li><li>• Pozice zoomu 200 mm: 0,83 m</li><li>• Pozice zoomu 250 mm: 1 m</li></ul>
<b>Největší měřítko zobrazení</b>	0,23×
<b>Počet lamel clony</b>	7 (kruhový otvor clony)
<b>Rozsah clony</b>	<ul style="list-style-type: none"><li>• Pozice zoomu 50 mm: f/4,5–22</li><li>• Pozice zoomu 250 mm: f/6,3–32</li></ul>
<b>Průměr filtrového závitu</b>	62 mm (P = 0,75 mm)
<b>Rozměry</b>	Maximální průměr cca 74 mm × 110 mm (vzdálenost od dosedací plochy bajonetu při zasunutém objektivu)
<b>Hmotnost</b>	Cca 405 g

Společnost Nikon si vyhrazuje právo kdykoli a bez předchozího upozornění změnit vzhled, specifikace a výkon tohoto výrobku.

# Upozornění

## Upozornění pro zákazníky v Evropě

**VAROVÁNÍ:** PŘI POUŽITÍ NESPRÁVNÉHO TYPU BATERIÍ HROZÍ NEBEZPEČÍ VÝBUCHU. POUŽITÉ BATERIE LIKVIDUJTE PODLE POKYNŮ.

Tento symbol značí, že elektrické a elektronické vybavení nepatří do komunálního odpadu.

Následující informace jsou určeny pouze uživatelům v evropských zemích:

- Likvidace tohoto výrobku se provádí v rámci tříděného odpadu na příslušném sběrném místě. Výrobek nedávejte do běžného komunálního odpadu.
- Třídění odpadu a recyklace napomáhají ochraně přírodních zdrojů a předcházejí negativním vlivům na lidské zdraví a životní prostředí, ve které by mohla vyústit nesprávná likvidace odpadu.
- Další informace ohledně nakládání s odpadními produkty vám poskytne dodavatel nebo místní úřad.



Tento symbol na baterii značí, že baterie nepatří do komunálního odpadu.



Následující informace jsou určeny pouze uživatelům v evropských zemích:

- Likvidace veškerých baterií, bez ohledu na to, zda jsou označeny tímto symbolem či nikoli, se provádí v rámci tříděného odpadu na příslušném sběrném místě. Nelikvidujte baterie společně s běžným komunálním odpadem.
- Další informace ohledně nakládání s odpadními produkty vám poskytne dodavatel nebo místní úřad.

## Bluetooth a Wi-Fi (bezdrátová síť LAN)

Výrobek podléhá Nařízením pro správu exportu vlády Spojených států (EAR). Povolení vlády Spojených států není nutné v případě exportu do jiných než následujících zemí, které v době tvorby tohoto dokumentu podléhaly embargu nebo zvláštní kontrole: Kuba, Írán, Severní Korea, Súdán a Sýrie (seznam zemí se může změnit).

Použití bezdrátových zařízení může být v některých zemích nebo regionech zakázáno. Před použitím bezdrátových funkcí tohoto výrobku mimo zemi, kde byl zakoupen, kontaktujte autorizovaný servis Nikon.

Vysílač Bluetooth v tomto zařízení pracuje v pásmu 2,4 GHz.

### **Oznámení pro zákazníky v Evropě a zemích, které splňují směrnici o rádiových zařízeních**

Společnost Nikon Corporation tímto prohlašuje, že rádiové zařízení typu Z 50 je v souladu se směrnicí 2014/53/EU.

Úplné znění prohlášení o shodě výrobku s požadavky EU je k dispozici na této internetové adrese:

[https://imaging.nikon.com/support/pdf/DoC\\_N1912.pdf](https://imaging.nikon.com/support/pdf/DoC_N1912.pdf).



## **Zabezpečení**

I když je jednou z výhod tohoto výrobku možnost snadného připojení k bezdrátovým sítím v dosahu pro snadnou výměnu dat, může v případě neaktivního zabezpečení dojít k následujícímu:

- **Krádež dat:** třetí strany se zločinnými úmysly mohou zachytit bezdrátové přenosy dat a odcizit ID uživatele, heslo a další osobní údaje.
- **Neautorizovaný přístup:** neoprávnění uživatelé mohou získat přístup k síti a upravovat data nebo provádět jiné zločinné aktivity. Mějte na paměti, že vzhledem k charakteru bezdrátových sítí mohou specializované útoky umožnit neautorizovaný přístup i v případě aktivace zabezpečení.
- **Nezabezpečené síť:** Připojení k otevřeným sítím může vést k neautorizovanému přístupu. Používejte pouze zabezpečené síť.

## Splňované standardy

Standardy splňované fotoaparátem lze zobrazit pomocí položky **Splňované standardy** v menu nastavení.

## Certifikáty

### • ประเทศไทย

เครื่อง โทรคมนาคมและอุปกรณ์นี้ มีความสอดคล้องตาม  
ข้อกำหนดของ กสทช

### • Maroc/

المغرب

**AGREE PAR L'ANRT MAROC**

**Numéro d'agrément : MR 20136 ANRT 2019**

### • México

**IFETEL: RCPMU1M18-0171**

**1MW**

La operación de este equipo está sujeta a las siguientes dos condiciones:

- (1) es posible que este equipo o dispositivo no cause interferencia perjudicial y
- (2) este equipo o dispositivo debe aceptar cualquier interferencia, incluyendo la que pueda causar su operación no deseada.

• عُمان

**Oman-TRA**

**D090024**

**R/7832/19**

• الإمارات العربية المتحدة

**TRA**

**REGISTERED No:**

**ER61596/18**

**DEALER No:**

**DA39487/15**

## Ochranné známky a licence

### Informace o ochranných známkách

IOS je ochranná známka nebo registrovaná ochranná známka společnosti Cisco Systems, Inc. v USA a/nebo dalších zemích a používá se na základě licence. Windows je registrovaná ochranná známka nebo ochranná známka společnosti Microsoft Corporation v USA a/nebo dalších zemích. Mac, macOS, OS X, Apple®, App Store®, loga Apple, iPhone®, iPad® a iPod touch® jsou ochranné známky společnosti Apple Inc. registrované v USA a/nebo dalších zemích. Android, Google Play a logo Google Play jsou ochranné známky společnosti Google LLC. Robot Android je reprodukcí a úpravou díla vytvořeného a sdíleného společností Google a je použit v souladu s podmínkami, které jsou popsány v licenci Creative Commons 3.0 Attribution License. PictBridge je ochranná známka sdružení Camera and Imaging Products Association (CIPA). Loga SD, SDHC a SDXC jsou ochranné známky společnosti SD-3C, LLC. HDMI, logo HDMI a High-Definition Multimedia Interface jsou ochranné známky nebo registrované ochranné známky společnosti HDMI Licensing, LLC.

## HDMI

Wi-Fi a logo Wi-Fi jsou ochranné známky nebo registrované ochranné známky společnosti Wi-Fi Alliance. Logotyp Bluetooth® a loga jsou registrované ochranné známky společnosti Bluetooth SIG, Inc. a jakékoli jejich použití společností Nikon Corporation probíhá v rámci licence.

Všechny ostatní obchodní názvy zmíněné v tomto návodu nebo jiné dokumentaci dodané s výrobkem Nikon jsou ochranné známky nebo registrované ochranné známky příslušných vlastníků.

Use of the Made for Apple badge means that an accessory has been designed to connect specifically to the Apple products identified in the badge, and has been certified by the developer to meet Apple performance standards. Apple is not responsible for the operation of this device or its compliance with safety and regulatory standards. Please note that the use of this accessory with an Apple product may affect wireless performance.

### Licence „FreeType License“ (FreeType2)

Některé části tohoto softwaru jsou chráněny autorským právem © 2012 The FreeType Project (<https://www.freetype.org>). Všechna práva vyhrazena.

### Licence „MIT License“ (HarfBuzz)

Některé části tohoto softwaru jsou chráněny autorským právem © 2018 The HarfBuzz Project (<https://www.freedesktop.org/wiki/Software/HarfBuzz>). Všechna práva vyhrazena.

### AVC Patent Portfolio License

TENTO PRODUKT JE LICENCOVÁN V RÁMCI LICENCE AVC PATENT PORTFOLIO LICENSE PRO SOUKROMÉ A NEKOMERČNÍ POUŽITÍ ZÁKAZNÍKEM KE (i) KÓDOVÁNÍ VIDEA PODLE STANDARDU AVC („AVC VIDEO“)

A/NEBO K (ii) DEKÓDOVÁNÍ AVC VIDEA, KTERÉ BYLO ZAKÓDOVÁNO ZÁKAZNÍKEM V RÁMCI SOUKROMÉ A NEKOMERČNÍ ČINNOSTI A/NEBO KTERÉ BYLO ZÍSKÁNO OD POSKYTOVATELE LICENCOVANÉHO K POSKYTOVÁNÍ AVC VIDEA. LICENCE NENÍ UDĚLENA ANI NESMÍ BÝT VYVOZOVÁNA PRO ŽÁDNÉ JINÉ POUŽITÍ. DALŠÍ INFORMACE LZE ZÍSKAT OD ORGANIZACE MPEG LA, L.L.C. Viz <https://www.mpegla.com>.

## Licence databáze znaků Unicode® (Unicode® Character Database)

Tento software obsahuje open-source kód Unicode® Character Database. Licence pro tento open-source kód je uvedena níže.

### COPYRIGHT AND PERMISSION NOTICE

Copyright © 1991-2019 Unicode, Inc. All rights reserved.

Distributed under the Terms of Use in

<https://www.unicode.org/copyright.html>.

Permission is hereby granted, free of charge, to any person obtaining a copy of the Unicode data files and any associated documentation (the "Data Files") or Unicode software and any associated documentation (the "Software") to deal in the Data Files or Software without restriction, including without limitation the rights to use, copy, modify, merge, publish, distribute, and/or sell copies of the Data Files or Software, and to permit persons to whom the Data Files or Software are furnished to do so, provided that either

- (a) this copyright and permission notice appear with all copies of the Data Files or Software, or
- (b) this copyright and permission notice appear in associated Documentation.

THE DATA FILES AND SOFTWARE ARE PROVIDED "AS IS", WITHOUT WARRANTY OF ANY KIND, EXPRESS OR IMPLIED, INCLUDING BUT NOT LIMITED TO THE WARRANTIES OF MERCHANTABILITY, FITNESS FOR A PARTICULAR PURPOSE AND NONINFRINGEMENT OF THIRD PARTY RIGHTS.

IN NO EVENT SHALL THE COPYRIGHT HOLDER OR HOLDERS INCLUDED IN THIS NOTICE BE LIABLE FOR ANY CLAIM, OR ANY SPECIAL INDIRECT OR CONSEQUENTIAL DAMAGES, OR ANY DAMAGES WHATSOEVER RESULTING FROM LOSS OF USE, DATA OR PROFITS, WHETHER IN AN ACTION OF CONTRACT, NEGLIGENCE OR OTHER TORTIOUS ACTION, ARISING OUT OF OR IN CONNECTION WITH THE USE OR PERFORMANCE OF THE DATA FILES OR SOFTWARE.

Except as contained in this notice, the name of a copyright holder shall not be used in advertising or otherwise to promote the sale, use or other dealings in these Data Files or Software without prior written authorization of the copyright holder.











## Záruční podmínky - Evropský záruční list společnosti Nikon

Vážený zákazníku, vážená zákaznice společnosti Nikon, děkujeme vám za zakoupení výrobku společnosti Nikon. V případě, že váš výrobek Nikon bude vyžadovat záruční opravu, kontaktujte prodejce, u kterého jste jej zakoupil(a), nebo kontaktujte některou z poboček autorizované servisní sítě Nikon v prodejním regionu společnosti Nikon Europe B.V. (např.: Evropa/Rusko/ostatní).  
Podrobnosti viz:

<https://www.europe-nikon.com/support>

Abyste se vyhnul(a) zbytečným nepříjemnostem, doporučujeme vám přečíst si před kontaktováním prodejce nebo autorizovaného servisu pečlivě návody k obsluze.

Na výrobky společnosti Nikon se vztahuje záruka týkající se veškerých výrobních vad, platná jeden rok od data zakoupení výrobku. Vykáže-li zakoupený výrobek v tomto časovém intervalu závadu v důsledku použití vadného materiálu nebo chyby ve výrobním procesu, bude naší autorizovanou servisní sítí v prodejním regionu společnosti Nikon Europe B.V. při dodržení níže uvedených podmínek zdarma (bez účtování nákladů na práci a materiál) opraven tak, aby splňoval původní specifikace. Společnost Nikon si vyhrazuje právo provést dle vlastního uvážení opravu nebo výměnu výrobku.

1. Tato záruka je poskytována pouze při doložení vyplněného záručního listu a originálu prodejního dokladu obsahujícího datum zakoupení výrobku, typ výrobku a jméno prodejce spolu s výrobkem. Společnost Nikon si vyhrazuje právo odmítnout provedení záruční opravy zdarma v případě, že nelze doložit výše uvedené dokumenty, nebo v případě, že tyto dokumenty obsahují nekompletní informace resp. jsou nečitelné.

## 2. Tato záruka se nevztahuje na:

- nutnou údržbu a opravy nebo výměny součástí prováděné v důsledku používání a opotřebení výrobku.
- modifikace a aktualizace výrobku oproti jeho stavu při zakoupení, popsaného v návodu k obsluze, s výjimkou předchozího písemného souhlasu společnosti Nikon.
- náklady na dopravu a veškerá rizika při dopravě, související přímo anebo nepřímo se záruční opravou výrobku.
- veškeré škody vzniklé v důsledku změn a dalších úprav výrobku prováděných bez předchozího písemného souhlasu společnosti Nikon pro splnění místních nebo národních technických norem platných v jiné zemi, než pro kterou byl výrobek původně určen a/nebo zhotoven.

## 3. Záruční plnění nebude poskytnuto rovněž v případě:

- poškození výrobku chybným použitím včetně, ale nikoli výhradně, použití výrobku k jinému než určenému účelu a v rozporu s údaji v návodu k obsluze týkajícími se správného použití a údržby výrobku a/nebo v případě instalace a použití výrobku v rozporu s bezpečnostními standardy platnými v zemi použití výrobku.
- poškození výrobku v důsledku nehody včetně, ale nikoli výhradně, poškození bleskem, vodou, ohněm a chybným nebo nedbalým použitím.
- úpravy, poškození, nečitelnosti nebo úplné absence modelového nebo výrobního čísla výrobku.
- poškození v důsledku oprav a úprav prováděných neautorizovanými organizacemi nebo osobami.
- poškození veškerých systémů, ve kterých je výrobek zabudován nebo se kterými je používán.

4. Tato záruka neovlivňuje zákonná práva uživatele, přiznaná na základě platných národních zákonů, ani práva uživatele ve vztahu k prodejci, nabytá na základě jejich společné obchodní transakce týkající se zakoupení výrobku.

**Upozornění:** Přehled veškerých autorizovaných servisních poboček Nikon je k dispozici online prostřednictvím tohoto odkazu (URL = <https://www.europe-nikon.com/service/>).

# Nikon Europe Service Warranty Card

## Evropský záruční list Nikon

Název modelu

Nikon Z 50

Výrobní číslo

Datum zakoupení

■ Jméno a adresa zákazníka

■ Prodejce

■ Distributor

Nikon Europe B.V.  
Tripolis 100, Burgerweeshuispad 101,  
1076 ER Amsterdam, The Netherlands

■ Výrobce

NIKON CORPORATION  
Shinagawa Intercity Tower C, 2-15-3, Konan,  
Minato-ku, Tokyo 108-6290 Japan

Reprodukce této příručky, celé či její části, v jakékoli formě (kromě stručných citací v recenzích nebo článcích) bez předchozího písemného svolení společnosti NIKON CORPORATION je zakázána.

**NIKON CORPORATION**

© 2019 Nikon Corporation

AMA17011

Tištěno v Evropě



SB9101(1L)  
6MOA361L-01