

THOMSON

Digital Terrestrial HD Receiver

THT709



User Manual
Manuel d'utilisation
Manuale utente
Bruksanvisning
Tartalomjegyzék
Εγχειρίδιο χρήστη
Manual del usuario
Korisnički priručnik
Používateľská príručka
Používateľská príručka

DVB-T2

HDMI™
HIGH-SERIALIZATION MULTIMEDIA INTERFACE

DOLBY AUDIO™



Fig. 1

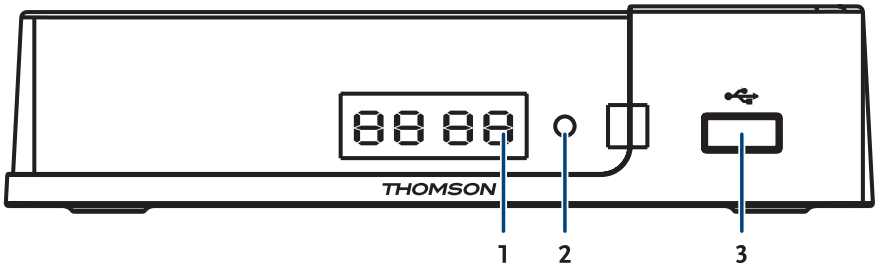

Fig. 2

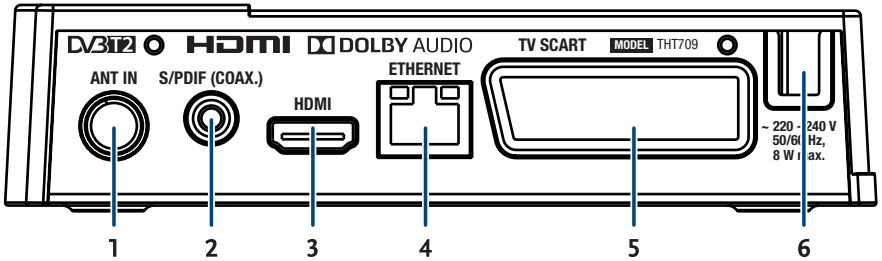

Fig. 3

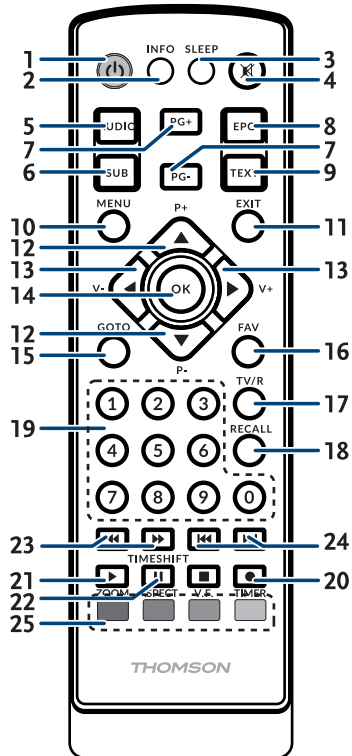

Fig. 4

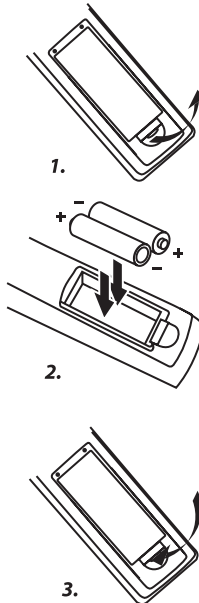

Fig. 5

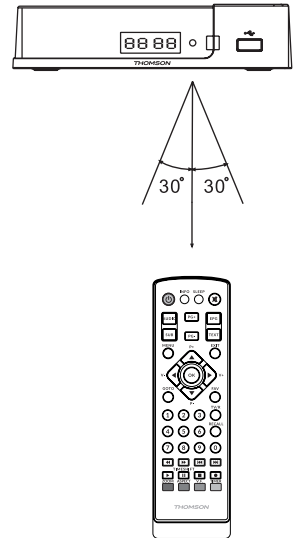

Fig. 6

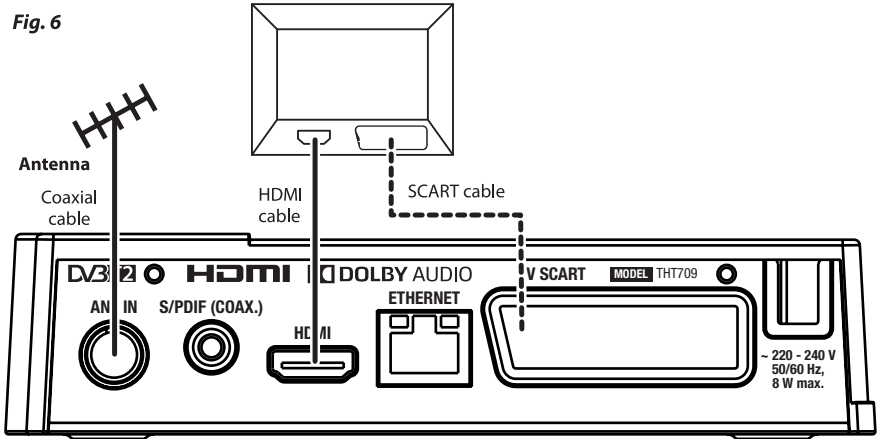

Fig. 7

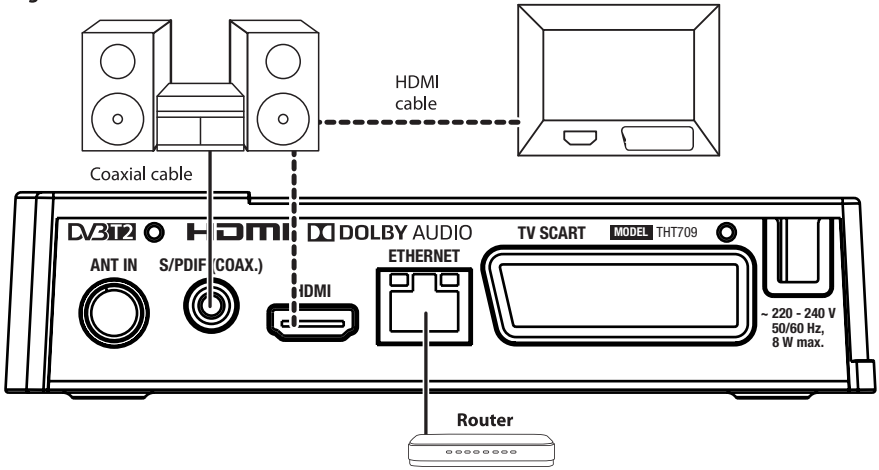
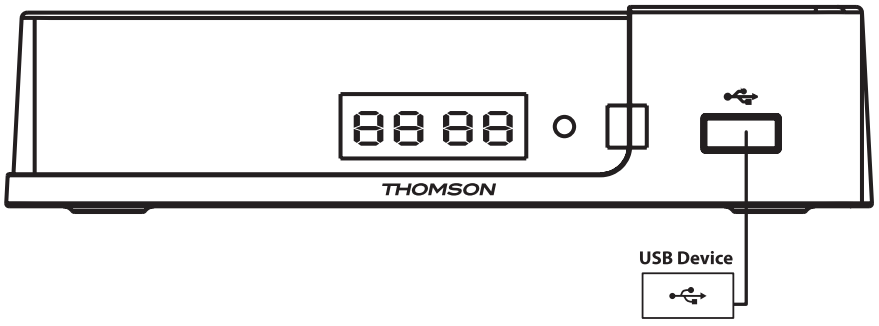



Fig. 8



SERVICE CENTER

AT	 support_at@thomsonstb.net  0820 400 044 € 0,12/Min. österr. Festnetz	FR	 support_fr@thomsonstb.net  0826 461 062 € 0,15 par mn poste fixe en France
BG	 support_bg@thomsonstb.net  +359 32 634451	IT	 support_it@thomsonstb.net  199 416 006 Da rete fissa: € 0,18 cent. al min. Da rete mobile: € 0,49 cent. al min. 15,6 € cent. scatto alla risposta
CEE	 support_hu@thomsonstb.net  +36 1 445-26-10	NL	 support_nl@thomsonstb.net
DE	 support_de@thomsonstb.net  0180 599 96 25 € 0,14/Min. deutsches Festnetz € 0,42/Min. max. Mobilfunknetze	PL	 support_pl@thomsonstb.net  801 702 027
DK	 support_dk@thomsonstb.net	UA	 support_ua@thomsonstb.net  +380 (44) 228 24 73

THOMSON

This product has been manufactured and sold under the responsibility of STRONG Group. THOMSON and the THOMSON logo are trademarks of Technicolor (S.A.) or its affiliates and are used under license by STRONG Group.

Represented by STRONG Ges.m.b.H.
Franz-Josefs-Kai 1
1010 Vienna, Austria
Email: support_at@thomsonstb.net

Any other product, service, company, trade name and logo referenced herein are neither endorsed nor sponsored by Technicolor (S.A.) or its affiliates.

Licenses

THIS PRODUCT IS LICENSED UNDER THE AVC PATENT PORTFOLIO LICENSE FOR THE PERSONAL AND NONCOMMERCIAL USE OF A CONSUMER TO (i) ENCODE VIDEO IN COMPLIANCE WITH THE AVC STANDARD ("AVC VIDEO") AND/OR (ii) DECODE AVC VIDEO THAT WAS ENCODED BY A CONSUMER ENGAGED IN A PERSONAL AND NON-COMMERCIAL ACTIVITY AND/OR WAS OBTAINED FROM A VIDEO PROVIDER LICENSED TO PROVIDE AVC VIDEO. NO LICENSE IS GRANTED OR SHALL BE IMPLIED FOR ANY OTHER USE. ADDITIONAL INFORMATION MAY BE OBTAINED FROM **MPEG LA, L.L.C.** SEE [HTTP://WWW.MPEGLA.COM](http://www.mpegla.com)

This product contains one or more programs protected under international and U.S. copyright laws as unpublished works. They are confidential and proprietary to **Dolby Laboratories**. Their reproduction or disclosure, in whole or in part, or the production of derivative works therefrom without the express permission of Dolby Laboratories is prohibited. Copyright 2003-2009 by Dolby Laboratories. All rights reserved.

THIS PRODUCT IS SOLD WITH A LIMITED LICENSE AND IS AUTHORIZED TO BE USED ONLY IN CONNECTION WITH HEVC CONTENT THAT MEETS EACH OF THE THREE FOLLOWING QUALIFICATIONS: (1) HEVC CONTENT ONLY FOR PERSONAL USE; (2) HEVC CONTENT THAT IS NOT OFFERED FOR SALE; AND (3) HEVC CONTENT THAT IS CREATED BY THE OWNER OF THE PRODUCT. THIS PRODUCT MAY NOT BE USED IN CONNECTION WITH HEVC ENCODED CONTENT CREATED BY A THIRD PARTY, WHICH THE USER HAS ORDERED OR PURCHASED FROM A THIRD PARTY, UNLESS THE USER IS SEPARATELY GRANTED RIGHTS TO USE THE PRODUCT WITH SUCH CONTENT BY A LICENSED SELLER OF THE CONTENT. YOUR USE OF THIS PRODUCT IN CONNECTION WITH HEVC ENCODED CONTENT IS DEEMED ACCEPTANCE OF THE LIMITED AUTHORITY TO USE AS NOTED ABOVE.

ZJEDNODUŠENÉ EÚ VYHLÁSENIE O ZHODE

Spoločnosť STRONG týmto prohlašuje, že typ rádiového zariadenia predstavovaný spĺňa požiadavky smernice 2014/53/EU. Kompletný text Prehlásenia o zhode s EÚ je dostupný na nasledujúcej internetovej adrese: <http://www.strong.tv/en/doc>

THOMSON je ochranná známka spoločnosti Technicolor (S.A.) alebo jejich pridružených organizácií používaná spoločnosťou STRONG Group v rámci licencie.

Podlieha zmenám. V dôsledku prebiehajúceho výskumu a vývoja technických špecifikácií sa konštrukcia a vzhľad produktov môže zmeniť. Pojmy HDMI a HDMI High-Definition Multimedia Interface a rovněž logo HDMI jsou ochranné známky nebo zapsané ochranné známky společnosti HDMI Licensing Administrator, Inc. ve Spojených státech a dalších zemích. Vyrobené na základe licencie od spoločnosti Dolby Laboratories. Dolby Audio, Dolby Digital, Dolby Digital Plus a symbol dvojité D sú registrované ochranné známky spoločnosti Dolby Laboratories. Všetky ostatné názvy produktov sú ochranné známky alebo registrované ochranné známky ich príslušných vlastníkov.

© Thomson 2019. Všetky práva vyhradené.



OBSAH

1.0 ÚVOD	3
1.1 Bezpečnostné pokyny	3
1.2 Uskladnenie	4
1.3 Nastavenie zariadenia	4
1.4 Príslušenstvo	4
1.5 Používanie externých zariadení USB	4
2.0 VÁŠ PRIJÍMAČ	5
2.1 PREDVOLENÝ PIN KÓD: 1234	5
2.2 Predný panel	5
2.3 Zadný panel	5
2.4 Diaľkové ovládanie	5
2.5 Inštalácia batérií	6
2.6 Používanie diaľkového ovládača	6
3.0 PRIPOJENIE	6
3.1 Pripojenie k terestriálnej anténe	6
3.2 Pripojenie k TV prijímaču pomocou kábla HDMI	6
3.3 Pripojenie k TV prijímaču pomocou kábla SCART	6
3.4 Pripojenie k digitálnemu audio zosilňovaču s S/PDIF	7
3.5 Pripojenie k digitálnemu audio zosilňovaču a TV prijímaču pomocou kábla HDMI	7
3.6 Pripojenie k Ethernetu	7
3.7 Pripojenie úložného zariadenia USB	7
4.0 PRVÉ SPUSTENIE	7
5.0 RÝCHLA PRÍRUČKA K POUŽÍVANIU VÁŠHO PRIJÍMAČA	8
6.0 PREVÁDZKA	8
6.1 Zmena kanálov	8
6.2 Informačný panel	9
6.3 Výber jazyka zvuku	9
6.4 Teletext	9
6.5 Titulky	9
6.6 Časový posun	9
6.7 EPG (Elektronický programový sprievodca)	9
6.8 Okamžité nahrávanie	9
6.9 Spánok	10
7.0 HLAVNÁ PONUKA	10
7.1 Program	10
7.2 EPG (Elektronický programový sprievodca)	11
7.3 LCN (Logické číslovanie kanála)	11
7.4 Obraz	11
7.5 Vyhľadávanie kanálov	12
7.6 Čas	12
7.7 Možnosť	13
7.8 Systém	13
7.9 USB	14
8.0 RIEŠENIE PROBLÉMOV	15
9.0 TECHNICKÉ ÚDAJE	19

1.0 ÚVOD

1.1 Bezpečnostné pokyny

Pred použitím zariadenia si prečítajte všetky pokyny. Tieto pokyny si odložte na použitie v budúcnosti.

- Používajte iba doplnky/príslušenstvo predpísané alebo dodávané výrobcom (ako napríklad výhradný napájací adaptér, batéria atď.).
- Pred inštaláciou alebo obsluhou prístroja si prečítajte informácie uvedené na výrobku, ktoré sa týkajú elektrických a bezpečnostných údajov.
- Aby ste znížili riziko požiaru alebo zásahu elektrickým prúdom, nevystavujte tento spotrebič dažďu a ani vlhkosti.
- Vetranie nebráňte zakrytím vetracích otvorov predmetmi, ako napríklad novinami, obrusmi, záclonami a podobne.
- Prístroj nevystavujte účinkom kvapkania alebo postriekania a na prístroj neukladajte žiadne predmety, ktoré sú naplnené kvapalinou, ako napríklad prádo.
- Označenie  predstavuje riziko zásahu elektrickým prúdom.
- Aby ste predišli zraneniu, musíte toto zariadenie upevniť k podlahe/stene, a to v súlade s pokynmi na inštaláciu.
- V prípade nesprávnej výmeny batérie hrozí nebezpečenstvo výbuchu. Vymieňajte len za batérie rovnakého alebo ekvivalentného typu.
- Batéria (batéria, batérie alebo akumulátorová batéria) sa nesmie vystavovať nadmernému teplu, ako napríklad slnečnému svetlu, ohňu a podobne.
- Nadmerný akustický tlak zo slúchadiel môže spôsobiť stratu sluchu. Počúvanie hudby pri vysokej úrovni hlasitosti a po dlhšiu dobu môže poškodiť sluch.
- Aby sa znížilo riziko poškodenia sluchu, je potrebné znížiť hlasitosť na bezpečnú a súčasne pohodlnú úroveň a skrátiť čas strávený počúvaním zvuku pri vysokej úrovni hlasitosti.
- Sieťová zástrčka alebo prívodka zariadenia slúži ako rušiaci zariadenie. Musí byť ľahko dostupná. Keď prístroj nepoužívate, ako aj pri jeho presúvaní, zabezpečte súpravu napájacieho kábla, napr. priviažte súpravu napájacieho kábla páskou na káblové zväzky, prípadne podobným predmetom. Nesmie mať ostré hrany, ani nič podobné, čo by mohlo spôsobiť odieranie súpravy napájacieho kábla. Pri opätovnom uvedení do prevádzky sa uistite, že napájací kábel nie je poškodený. Nezobrazovanie svetelnej indikácie na zariadení neznamená, že je kompletne odpojené od siete. Aby ste zariadenie kompletne odpojili, musíte vytiahnuť sieťovú zástrčku.
- Pri likvidácii batérie je potrebné brať ohľad na environmentálne aspekty.
- Do blízkosti prístroja neukladajte žiadne zdroje otvorených plameňov, ako napríklad horiace sviečky.
-  Aby ste predišli šíreniu požiaru, uchovávajte vždy sviečky, ako aj ďalšie zdroje otvoreného plameňa mimo tohto výrobku.
-  Zariadenie s týmto symbolom je triedy II alebo s dvojistou elektrickou izoláciou. Bolo navrhnuté tak, aby nevyžadovalo bezpečnostné pripojenie k elektrickému uzemneniu.

Bezpečnostné opatrenia

- Zariadenie sa nikdy nepokúšajte otvárať. Dotýkať sa vnútorných častí zariadenia je nebezpečné kvôli vysokému napätiu a možným elektrickým rizikám. Otvorenie zariadenia spôsobí stratu záruky poskytovanej na produkt. Všetku údržbu a servis prenechajte vhodne kvalifikovanému personálu.
- Pri pripájaní káblov sa ubezpečte, že zariadenie je odpojené od zdroja napájania. Po vypnutí zariadenia alebo odpojení akéhokoľvek zariadenia niekoľko sekúnd počkajte a až potom zariadenie premiestnite.
- Je dôležité, aby ste používali len schválený predlžovací kábel a kompatibilné káble, ktoré sú vhodné pre elektrickú spotrebu nainštalovaného zariadenia. Zabezpečte, aby zdroj napájania zodpovedal napätiu, ktoré je uvedené na elektrickom identifikačnom štítku umiestnenom na zadnej strane zariadenia.

Prevádzkové prostredie

- Nemontujte toto zariadenie do stiesneného priestoru, ako je napríklad knižnica alebo podobné miesto.
- Súpravu nepoužívajte v blízkosti vlhkých alebo studených miest a chráňte ju pred prehriatím.

- Uchovávajte prístroj mimo priameho slnečného žiarenia.
- Súpravu nepoužívajte v blízkosti prášnych priestorov.
- Do prístupnej oblasti otvoru nedávajte sviečky, aby ste predišli vniknutiu horľavých cudzích predmetov do zariadenia.

Smernica WEEE



Správna likvidácia tohto výrobku. Toto označenie znamená, že tento výrobok nesmiete likvidovať spolu s bežným komunálnym odpadom, a to kdekoľvek v rámci EÚ. Aby ste predišli možnému znečisteniu životného prostredia alebo poškodeniu ľudského zdravia nekontrolovanou likvidáciou odpadu, pristupujte zodpovedne k recyklácii, čím podporíte trvalo udržateľné opätovné využitie materiálnych zdrojov. Ak chcete použité zariadenie vrátiť, využite systémy zberu a recyklácie, prípadne kontaktujte predajcu, u ktorého ste si výrobok zakúpili. Môžu tento výrobok prevziať za účelom bezpečnej recyklácie.

1.2 Uskladnenie

Vaše zariadenie bolo dôkladne skontrolované a zabalené pred jeho expedíciou. Pri jeho odbaľovaní sa uistite, že obsahuje všetky súčasti a obal udržiavajte mimo dosahu detí. Odporúčame vám, aby ste si počas záručnej doby uschovali kartónový obal, aby bolo vaše zariadenie dokonale chránené pre prípad opravy alebo záručnej reklamácie.

1.3 Nastavenie zariadenia

Odporúčame vám, aby ste nastavenie zariadenia konzultovali s profesionálnym inštaláčnym technikom. V opačnom prípade postupujte podľa nižšie uvedených pokynov:

- Pozrite si používateľskú príručku vášho televízora a vašej antény (ak je to aj váš prípad).
- Ubezpečte sa, že kábel HDMI a vonkajšie komponenty (ak je to aj váš prípad) sú v dobrom stave.
- Ak použijete pripojenie TV SCART, použite dobre tieneny kábel SCART.

Táto príručka poskytuje úplné pokyny pre inštaláciu a používanie tohto prijímača. Nasledujúce symboly budú slúžiť nasledovne.

Varovanie:	Označuje varovnú informáciu.
Poznámka:	Označuje všetky ostatné významné alebo užitočné informácie.
MENU	Predstavuje tlačidlo na diaľkovom ovládači alebo prijímači (Tučný znak)
<i>Prejsť na</i>	Predstavuje položku ponuky v rámci okna. (Znak v kurzíve)

1.4 Príslušenstvo

- Pokyny k inštalácii
- Rýchla inštaláčna príručka
- 1 diaľkový ovládač

Varovanie: Batérie by sa nemali nabíjať, rozoberať, vystavovať elektrickému skratu, kombinovať alebo používať s inými typmi batérií. Ak budete namiesto batérií používať nabíjateľné akumulátory, odporúčame vám používať typy (napr. NiMH) s nízkym samočinným vybíjaním, aby ste zabezpečili dlhú prevádzku diaľkového ovládania.

1.5 Používanie externých zariadení USB

- Odporúčame vám používať úložné zariadenia USB 2.0. Ak vaše zariadenie nie je kompatibilné so špecifikáciami USB 2.0, prehrávanie nemusí na prijímači fungovať správne.
- Ak plánujete použiť externý USB HDD (jednotka pevného disku), vezmite do úvahy, že môže dôjsť k prekročeniu napájacích špecifikácií podporovaného výkonu vášho prijímača (5 V/500 mA). Ak sa to stane, pripojte váš USB HDD k príslušnému externému nabíjacímu adaptéru.
- Spoločnosť STRONG nedokáže zaručiť kompatibilitu so všetkými typmi úložných zariadení USB.
- Odporúčame vám, aby ste na úložné zariadenia USB používané s prijímačom neukladali žiadne dôležité informácie. Pred použitím úložného zariadenia USB s týmto prijímačom vždy vykonajte

zálohu údajov, ktoré sa na ňom nachádzajú. Spoločnosť STRONG nepreberá zodpovednosť za žiadne strany informácií ani okolnosti spôsobené stratou informácií.

- Uistite sa prosím, či je zariadenie USB už naformátované na NTFS alebo FAT32, alebo zariadenie USB naformátujte prostredníctvom prijímača. Formátovanie si vyžaduje zadanie PIN kódu (predvolene 1234)
- Spoločnosť STRONG nemôže zaručiť prehrávanie video súborov napriek tomu, že sú tu uvedené prípony, pretože to závisí od použitého kodeku, prenosovej rýchlosti údajov a rozlíšenia.

2.0 VÁŠ PRIJÍMAČ

2.1 PREDVOLENÝ PIN KÓD: 1234

2.2 Predný panel

Obr. 1

- | | |
|-------------------------|--|
| 1. Indikátor režimu: | ČERVENÝ indikuje, že prijímač je v pohotovostnom režime STAND-BY. ZELENY indikuje, že prijímač je v PREVÁDZKOVOM režime. |
| 2. Infračervený snímač: | Dialkový ovládač nasmerujte na tento snímač. |
| 3. USB: | Konektor pre zariadenia USB. |



2.3 Zadný panel

Obr. 2

- | | |
|-------------------|---|
| 1. RF IN | Na pripojenie k anténe pre príjem vysielaného signálu. |
| 2. S/PDIF Coaxial | Na pripojenie vášho prijímača k digitálnemu audio zosilňovaču. |
| 3. HDMI | Na prepojenie prijímača s TV prijímačom pomocou kábla HDMI. |
| 4. LAN | Na pripojenie vášho prijímača k ethernetovej sieti LAN |
| 5. TV SCART | Na prepojenie prijímača s TV prijímačom pomocou kábla SCART |
| 6. Napájací kábel | Váš prijímač vyžaduje striedavé napätie 220 ~ 240 V AC (automaticky voliteľné), 50/60 Hz +/-5 %. Pred pripojením prijímača k elektrickej zásuvke prosím skontrolujte miestne podmienky sieťového napájania. |

2.4 Dialkové ovládanie

Obr. 3

- | | |
|--|--|
| 1.  | Zapína prijímač/prepína do pohotovostného režimu |
| 2. INFO | Zobrazuje informácie o aktuálnom kanále |
| 3. SLEEP | Opakovaným stláčaním tlačidla SLEEP vyberte čas automatického vypnutia |
| 4.  | Vypína audio výstup prijímača |
| 5. AUDIO | Nastavuje aktuálny audio kanál na ľavý, pravý alebo stereofónny |
| 6. SUB | Zobrazí zoznam jazykov titulkov |
| 7. PG+/PG- | O stránku hore/dole a kroky po 10 kanálov v režime zoznamu kanálov |
| 8. EPG | Zobrazuje EPG (Elektronický programový sprievodca) v režime TV |
| 9. TEXT | Zobrazuje teletext na OSD (Zobrazenie na obrazovke) |
| 10. MENU | Otvára hlavnú ponuku. V ponuke sa dostanete o jeden krok späť |
| 11. EXIT | Ukončuje ponuku alebo podponuku |
| 12. ▲▼ | Vypnutá ponuka: Zmena na predchádzajúci/ďalší kanál.
Zapnutá ponuka: Pohyb kurzora hore/dole. |
| 13. ◀▶ | Vypnutá ponuka: Zvyšuje/znižuje úroveň hlasitosti.
Zapnutá ponuka: Zmena nastavení pre určité ponuky |
| 14. OK | Vypnutá ponuka: Zobrazenie aktuálneho zoznamu kanálov
Zapnutá ponuka: Aktivácia zvýraznenej položky ponuky. |
| 15. GOTO | Počas prehrávania vyberte čas, na ktorý chcete prejsť. |
| 16. FAV | Výber skupiny obľúbených položiek |
| 17. TV/R | Prepína medzi režimom TV alebo RÁDIA |

18. RECALL	Späť na predchádzajúci zobrazený kanál, v ponuke znamená o krok späť.
19. 0~9	Výber kanálov alebo zadávanie hodnôt
20. ●	Nahráva TV program na pripojené úložné zariadenie
21. ►	Spustí prehrávanie v položke Multimédiá, spustí prehrávanie časového posunu
22. II/TIMESHIFT	Aktivuje funkciu časového posunu
23. ◀▶	Rýchle pretáčanie dozadu/rýchle pretáčanie dopredu
24. ◀▶▶	Predchádzajúca/nasledujúca položka v multimédiách.
25. FAREBNĚ TLAČIDLÁ	Na úpravy v ponuke, funkcie multimédií a teletextu. Sledujte návrhy na obrazovke. Kombinované na farebných tlačidlách:
26. ZOOM	Priblíženie zobrazenia multimediálnych obrázkov.
27. ASPECT	Zmena pomeru strán videa, predvolená hodnota je Auto.
28. V.F.	Zmena videoformátu videa.
29. TIMER	Zobrazí prehľad a/alebo upraví časový plán

2.5 Inštalácia batérií

Obr. 4

Otvorte kryt na diaľkovom ovládaní a do priečinka vložte dve batérie typu AAA. Pri vkladaní batérií dodržujte správnu polaritu. Vo vnútri priečinku je znázornená schéma pólov.

1. Vyberte kryt.
2. Vložte batérie.
3. Nasadte kryt.

2.6 Používanie diaľkového ovládača

Obr. 5

Diaľkové ovládanie použite jeho nasmerovaním na prednú časť prijímača. Diaľkové ovládanie má dosah až 5 metrov od prijímača v uhle až približne 30 stupňov.

POZNÁMKA:

Ovládanie prijímača bude obmedzené alebo celkom nemožné v prípade, ak sa medzi senzorom diaľkového ovládania (na prednom paneli prijímača) a diaľkovým ovládačom nachádzajú prekážky. Priame slnečné svetlo alebo mimoriadne jasné svetlo môže znížiť alebo rušiť príjem signálov z diaľkového ovládača.

3.0 PRIPOJENIE

3.1 Pripojenie k terestriálnej anténe

Obr. 6

Ak chcete prijímať vysielaný signál, vaša terestriálna vnútorná alebo vonkajšia anténa musí byť zapojená do konektora RF IN na zadnej strane prijímača. Použite riadne tieneny anténny kábel a vhodné konektory.

3.2 Pripojenie k TV prijímaču pomocou kábla HDMI

Obr. 6

TV prijímač bude prepojený s prijímačom pomocou kvalitného kábla HDMI 1.3 alebo vyššieho radu. Toto prepojenie poskytuje najvyššiu možnú kvalitu.

3.3 Pripojenie k TV prijímaču pomocou kábla SCART

Obr. 6

Zariadenie je vybavené aj konektorom SCART; alternatívne sa môže TV prijímač pripojiť k prijímaču pomocou kvalitného kábla SCART.

3.4 Pripojenie k digitálnemu audio zosilňovaču s S/PDIF

Obr. 7

Keď pripojíte prijímač k digitálnemu zosilňovaču alebo systému domáceho kina, budete si môcť vychutnať najvyššiu možnú kvalitu zvuku a viackanálový zvuk (v závislosti od vysielania) až po Dolby Digital. Váš digitálny audio zosilňovač alebo systém domáceho kina pripojte pomocou vhodného kábla cinch ku konektoru S/PDIF na zadnej strane prijímača.

3.5 Pripojenie k digitálnemu audio zosilňovaču a TV prijímaču pomocou kábla HDMI

Obr. 7

Keď pripojíte prijímač k najnovším digitálnym zosilňovačom alebo systémom domáceho kina pomocou prepájania HDMI, budete si môcť vychutnať najvyššiu možnú kvalitu zvuku a viackanálový zvuk (v závislosti od vysielania) až po Dolby Digital Plus. Pripojte výstup HDMI prijímača k vstupu zosilňovača, a potom pripojte výstup HDMI zosilňovača k TV prijímaču. Vyberte správny vstup na zosilňovači na pozeranie a počúvanie programov.

3.6 Pripojenie k Ethernetu

Obr. 7

Pripojte kábel CAT5 (alebo vyššej kvality) ku konektoru siete LAN (RJ45) zariadenia a druhý koniec k existujúcemu prepínaču, smerovaču alebo modemu. Predvolené nastavenie je Automaticky (DHCP) pre automatické získavanie IP adresy a DNS. Vyberte položku DHCP **Vypnuté** v položke **Ponuka > Systém > Sieťové nastavenia > Nastavenia IP** a podľa potreby zadajte vaše vlastné nastavenia. Pri manuálnom nastavení musíte zadať jedinečnú IP adresu, masku siete, bránu a DNS pre svoj prijímač. Správne nastavenie si naštudujte v príručke k smerovaču alebo modemu. Signalizácia udáva momentálny stav pripojenia, ako napr. že kábel je odpojený, lokálna sieť alebo internet.

3.7 Pripojenie úložného zariadenia USB

Obr. 8

Poznámka: Pre nahrávanie a prehrávanie TV programov odporúčame použiť jednotky pevného disku USB 2.0 alebo vyššieho radu.

Pre správnu činnosť funkcií časového posunu a nahrávania je potrebné rýchle zariadenie USB (napríklad jednotka pevného disku). Prerušovanie prehrávania alebo skreslený obraz počas prehrávania alebo časového posunu sú indikáciami nízkej rýchlosti zariadenia. Spoločnosť STRONG nedokáže zaručiť správnu činnosť funkcií nahrávania a/alebo časového posunu so všetkými zariadeniami USB.

4.0 PRVÉ SPUSTENIE

Pri prvom použití prijímača sa zobrazí ponuka **Návod na inštaláciu**. Pomocou tlačidiel ▲▼ posuňte zvýraznenie na nastavenie, ktoré si želáte zmeniť, a pomocou tlačidiel ◀▶ zmeníte hodnoty. Začnite voľbou jazyka zobrazeného na obrazovke (OSD) pomocou tlačidiel ◀▶. Po zvolení jazyka stlačením tlačidla ▼ posuňte zvýraznenie na **Krajina**. Svoju krajinu zvolte pomocou tlačidiel ◀▶.

Ostatné možnosti sú:

- Napájanie antény:** Ak používate aktívnu anténu, položku nastavte na možnosť **Zapnuté**. Keď položku nastavíte na možnosť **Zapnuté**, do konektora RF IN na prijímači sa bude privádzať 5 V. Pre pasívne antény zvolte **Vypnuté**.
- Režim vyhľadávania:** Zvoľte **Všetko** na uloženie iba voľne šírených kanálov alebo zvolte **FTA** na uloženie iba voľne šírených kanálov. Poznámka: Pomocou tohto prijímača nemôžete pozerat' zakódované kanály.

Po vykonaní všetkých nastavení presuňte zvýraznenie na **Vyhľadávanie kanálov** a pokračujte stlačením tlačidla OK.

Prijímač teraz vyhľadá všetky dostupné kanály. Po dokončení vyhľadávania sa prijímač prepne do režimu pozerania.

Poznámka: Výberom nesprávnej krajiny môže dôjsť k narušeniu zoznamu kanálov a tomu, že kanály budú chýbať.

TIP: V prípade, že sa po prvom zapnutí prijímača nezobrazí ponuka *Návod na inštaláciu*, obnovte výrobné nastavenia prijímača stlačením tlačidla MENU a výberom položky *Obnoviť predvolené výrobné nastavenia* v podponuke *Systém*. (Predvolené PIN 1234)

5.0 RÝCHLA PRÍRUČKA K POUŽÍVANIU VÁŠHO PRIJÍMAČA

My v spoločnosti STRONG chápeme, že sa neviete dočkať, aby ste si vychutnali svoj nový digitálny terestriálny prijímač s vysokým rozlíšením. Nasledujúca rýchla príručka vás oboznámi so základnou prevádzkou tohto zariadenia. Odporúčame vám však, aby ste si prečítali kompletnú príručku, aby ste zo svojho prijímača získali najlepší výkon.

Na zapnutie alebo prepnutie prijímača do pohotovostného režimu použijete tlačidlo  na diaľkovom ovládači.

Požadovaný kanál zvolíte pomocou tlačidiel  . Alternatívne môžete zadať číslo kanála pomocou číselných tlačidiel 0~9 na diaľkovom ovládači. Alebo v režime pozerania stlačte tlačidlo OK, aby sa zobrazil zoznam kanálov. Hlasitosť môžete nastaviť pomocou tlačidiel  .



Predvolené heslo je 1234.

6.0 PREVÁDZKA

Váš nový prijímač je vybavený niekoľkými funkciami, vďaka ktorým si môžete pozeranie TV skutočne vychutnať. Táto kapitola popisuje tieto funkcie. Prečítajte si aj kapitolu 7.0, aby ste sa oboznámili s ponukou vášho prijímača.

6.1 Zmena kanálov



Váš nový prijímač je vybavený štyrmi spôsobmi na zmenu kanálov:





- prostredníctvom priameho prístupu pomocou tlačidiel 0~9,
- prostredníctvom zoznamu kanálov pomocou tlačidla OK,
- prostredníctvom tlačidiel PG+ a PG-,
- prostredníctvom tlačidiel  .

6.1.1 Priamy prístup pomocou tlačidiel 0~9

Aby ste získali priamy prístup k určitému kanálu, jednoducho zadajte jeho číslo pomocou tlačidiel 0~9 na diaľkovom ovládači. Čísla kanálov sa môžu skladať až zo štyroch číslic. Môžete tiež zadať číslo, ktoré má menej ako štyri číslice. Stačí počkať niekoľko sekúnd a prijímač sa prepne na zvolený kanál alebo stlačte tlačidlo OK okamžite po zvolení čísla kanála.

6.1.2 Zoznam kanálov

V režime pozerania stlačte tlačidlo OK, aby ste zobrazili zoznam kanálov. V zozname kanálov tlačidlami   zvýraznite požadovaný kanál a jedným stlačením tlačidla OK zvýraznený kanál vyberte.

TIP: Pomocou tlačidiel   prepínate medzi položkou *Zoznam TV* a *Zoznam rádii*, stlačte tlačidlo FAV pre zoznam dostupných obľúbených položiek, prepínajte medzi nimi, aj pomocou tlačidla  .

6.1.3 Použitie tlačidiel alebo PG+/PG-

Tlačidlo  prepína na nasledujúci kanál.

Tlačidlo  prepína na predchádzajúci kanál.

Tlačidlo PG+ prepína na nasledujúcich 10 kanálov.

Tlačidlo PG- prepína na predchádzajúcich 10 kanálov.

6.2 Informačný panel

Počas pozerania TV môžete kedykoľvek stlačiť tlačidlo **INFO**, aby sa zobrazili informácie o aktuálnom kanáli a udalosti*. Dvomi stlačeniami tlačidla **INFO** zobrazíte informácie o programe a nejaké technické podrobnosti o aktuálnom kanáli.

* Informácie o udalosti sa zobrazia, keď sú dostupné. Dostupnosť závisí od vysielania.

6.3 Výber jazyka zvuku

Niektoré kanály podporujú výber rôznych formátov a/alebo jazykov zvuku. Ak chcete vybrať iný tok zvuku, v režime pozerania stlačte tlačidlo **AUDIO**. Zobrazí sa zoznam s dostupnými tokmi zvuku. Tlačidlami **▲▼** vyberte požadovaný tok a potvrdte ho tlačidlom **OK**.

6.4 Teletext

Váš prijímač obsahuje plne funkčný teletext. Aby ste získali prístup k teletextu, stlačte v režime pozerania tlačidlo **TEXT** a pomocou tlačidiel **0~9** zadajte číslo stránky, ktorú si chcete pozrieť. Farebné tlačidlá na diaľkovom ovládači vám umožňujú preskočiť okamžite na zvolenú stránku, ako sú uvedené na spodnej časti obrazovky teletextu. Tlačidlami **▲▼** vyberte jednu stránku nahor alebo nadol, tlačidlami **◀▶** vyberte podstránky, ak sú označené v dolnej časti obrazovky. Stlačením tlačidla **EXIT** alebo **TEXT** sa vrátite do režimu pozerania.

6.5 Titulky

Niektoré kanály podporujú výber rôznych jazykov titulkov. Stlačením tlačidla **SUB** v režime pozerania zobrazte zoznam dostupných jazykov titulkov. Tlačidlami **▲▼** vyberte požadované titulky a na potvrdenie stlačte tlačidlo **OK**. Stlačením tlačidla **EXIT** zobrazenie zatvoríte bez vykonania zmien.

6.6 Časový posun

Časový posun vám umožňuje pozastaviť živé vysielanie a neskôr pokračovať v prehrávaní. Tento režim aktivujete stlačením tlačidla **II/TIMESHIFT** v režime sledovania. Na obrazovke sa objaví správa {Zadáva sa časový posun a obraz sa pozastaví. Prehrávanie s časovým posunom obnovíte stlačením tlačidla **▶**. Zobrazí sa časový panel, ktorý indikuje časový posun zo živého televízneho vysielania. Stlačením tlačidla **EXIT** odstránite tento panel. Pomocou tlačidla **◀▶** spustíte rýchle pretáčanie dozadu/rýchle pretáčanie dopredu. Stlačením tlačidla **■** sa vrátite k živému TV vysielaniu.

Poznámka:

Aby funkcia časového posunu fungovala správne, je potrebné pripojiť úložné zariadenie USB s dostatočnou voľnou pamäťovou kapacitou a dostatočnou rýchlosťou.

6.7 EPG (Elektronický programový sprievodca)

Elektronický programový sprievodca predstavuje veľmi užitočnú funkciu, ktorá vám umožní sledovať naplánované udalosti a informácie a označovať programy na nahrávanie. Pre prístup k EPG stlačte tlačidlo **EPG** v režime pozerania. Na výber požadovaného kanála použijete tlačidlá **◀▶** a na výber požadovanej udalosti tlačidlá **▲▼**. Stlačením tlačidla **EXIT** zatvoríte obrazovku s podrobnými informáciami. Stlačením tlačidla **OK** si automaticky rezervujete požadovanú udalosť. Možnosti môžete zmeniť manuálne. Uistite sa, že máte pripojené zariadenie HDD a v možnosti **Mode** (Režim) vyberte položku **Record** (Nahráť). Potvrdte tlačidlom **OK**. Pomocou **FAREBNÝCH TLAČIDIEL** manuálne pridáte, upravíte alebo odstránite záznam. Podrobnejšie informácie nájdete v kapitole 7.2.

Poznámka:

Dostupnosť údajov EPG závisí od vysielania.

6.8 Okamžité nahrávanie

Váš nový prijímač vám umožňuje vykonať okamžité nahrávanie programu, ktorý pozeráte. Jednoducho stlačte tlačidlo **●**, aby sa spustilo nahrávanie.

Počas nahrávania bude v ľavom hornom rohu televíznej obrazovky zobrazený znak nahrávania. Ak chcete nahrávanie zastaviť, stlačte tlačidlo **■**. Nahrávanie zastavíte výberom položky **Áno** a opätovným stlačením tlačidla **OK**.

* Pred spustením nahrávania, prosím, pripojte úložné zariadenie USB s dostatočnou voľnou pamäťovou kapacitou.

6.9 Spánok

Opakovaným stláčaním tlačidla **SLEEP** vyberte čas automatického vypnutia, pri ktorom zariadenie prejde do pohotovostného režimu. Predvolená možnosť je **OFF**.

7.0 Hlavná ponuka

Hlavná ponuka vám poskytuje prístup k nastaveniam a multimediálnym funkciám. Hlavnú ponuku otvoríte stlačením tlačidla **MENU** v režime pozerania. Hlavná ponuka sa skladá z nasledujúcich podponúk: **Program**, **Obraz**, **Vyhľadávanie kanálov**, **Čas**, **Možnosť**, **Systém** a **USB**. V celej hlavnej ponuke sa môžete pomocou tlačidiel **MENU** alebo **EXIT** vrátiť na predchádzajúcu obrazovku. Pomocou tlačidiel **◀▶** a **OK** vyberte alebo zmeňte nastavenia. Použite návrhy tlačidiel v dolnej časti obrazovky, ktoré sú k dispozícii pre určité funkcie. Na prístup k niektorým položkám ponuky je nevyhnutné platné heslo. Predvolené heslo je 1234.

7.1 Program

Upraviť program

Ak chcete vstúpiť do tejto ponuky, musíte zadať platné heslo. Postupy sú rovnaké pre položku **Zoznam DVB-TV**, ako aj **Zoznam DVB-T rádií**. Pomocou tlačidiel **◀▶** prepínate medzi zoznamom TV a rádií.

Presunúť kanály

Pomocou tlačidiel **▲▼** vyberte kanál a presunutie potvrdíte stlačením **ČERVENÉHO** tlačidla. Zvolený kanál teraz môžete pomocou tlačidiel **▲▼** posúvať v rámci zoznamu kanálov nahor a nadol. Keď je kanál na vami vybranom mieste, opätovne stlačte tlačidlo **OK**. Kanál je teraz pevne nastavený na novej pozícii. Po vykonaní všetkých zmien stlačte tlačidlo **EXIT**. Zobrazí sa panel ukladania.

Preskočenie kanálov

Kanály označené **Preskočiť** budú pri prepínaní kanálov pomocou tlačidiel **▲▼** preskočené. Kanály budú stále dostupné zo zoznamu kanálov. Pomocou tlačidiel **▲▼** vyberte kanál a stlačením **ZELENÉHO** tlačidla ho označte alebo zrušte jeho označenie na preskočenie. Kanály nastavené na preskočenie budú označené symbolom **SKIP_IMG**. Po vykonaní všetkých zmien stlačte tlačidlo **EXIT**. Zobrazí sa panel ukladania.

Uzamknúť kanály

Uzamknuté kanály je možné pozeráť až po zadaní hesla. (**PREDVOLENÉ HESLO: 1234**) Stláčaním tlačidiel **▲▼** vyberte kanál a stlačením **ŽLTÉHO** tlačidla ho uzamknite alebo odomknite. Budete požiadaný o zadanie kódu PIN. Uzamknuté kanály budú označené symbolom **🔒**. Možné je uzamknutie/odomknutie viacerých kanálov v jednej relácii. Po vykonaní všetkých zmien stlačte tlačidlo **EXIT**. Zobrazí sa panel ukladania.

Odstrániť

Pomocou tlačidiel **▲▼** zvýraznite kanál a stlačením **MODRÉHO** tlačidla ho označte na odstránenie. Keď ste označili kanál, ktorý chcete odstrániť, zobrazí sa potvrdzovací panel. Výberom možnosti **OK** odstráňte označený kanál, prípadne zrušte výberom možnosti **Opustiť**. Po dokončení stlačte tlačidlo **EXIT**.

Poznámka:

Odstránené kanály je možné obnoviť iba vtedy, ak znova vykonáte vyhľadávanie frekvencie v ponuke **Vyhľadávanie kanálov**.

Pridávanie kanálov do zoznamov obľúbených

Kanály môžete pridávať až do 4 rôznych obľúbených skupín. Stlačením tlačidla **FAV** v položke **Upraviť program** vstúpite do funkcie. Pomocou tlačidiel **▲▼** vyberte kanál, ktorý chcete pridať k skupine

oblíbených. Keď je zvýraznenie na vami požadovanom kanáli, stlačte tlačidlo **FAV**. Oblíbený typ si môžete vybrať z kontextového zoznamu. Pomocou tlačidiel **▲▼** vyberte zoznam oblíbených, ku ktorému chcete pridať kanál a stlačte tlačidlo **OK**, stlačením tlačidla **EXIT** ukončíte proces. Oblíbené kanály budú označené symbolom hviezdičky. Po vykonaní všetkých zmien stlačte tlačidlo **EXIT**. Zobrazí sa panel ukladania.

Ak chcete zrušiť výber kanálu zo zoznamu oblíbených, zopakujte vyššie uvedený postup, ale v kontextovom zozname vyberte možnosť **Zakázať**.

Premenovať

Pomocou tlačidiel **▲▼** vyberte kanál, ktorý chcete premenovať. Potom stlačte tlačidlo **Vyvolať**. Na obrazovke sa zobrazí kontextová klávesnica. Pomocou tlačidiel **◀▶** **▲▼** vyberte znaky/funkcie a zadajte ich tlačidlom **OK**. Po dokončení úprav uložte zmeny stlačením tlačidla **OK**. Po vykonaní všetkých zmien stlačte tlačidlo **EXIT**.

7.2 EPG (Elektronický programový sprievodca)

Elektronický programový sprievodca predstavuje veľmi užitočnú funkciu, ktorá vám umožní sledovať naplánované udalosti a informácie o programe a označovať udalosti/filmy na nahrávanie. Ak chcete vstúpiť do EPG, stlačte tlačidlo **EPG** v režime pozerania alebo ho vyberte z hlavnej ponuky v časti **Program**. Na výber kanála použite tlačidlá **◀▶** a na výber udalosti tlačidlá **▲▼**. Podrobné informácie o vybranej udalosti sa zobrazia v okne na pravej strane. Ak je k dispozícii viac, než len jedna informačná stránka, prístup k nej získate **ŽLTÝM** a/alebo **MODRÝM** tlačidlom. Ak chcete označiť udalosť na nahrávanie, stlačte tlačidlo **OK**. Objaví sa kontextové pole záznamu. Skontrolujte, či je záznam podľa vášho želania. V prípade potreby môžete zmeniť všetky položky. Pri nahrávaní je dôležité zmeniť režim z pozerania na nahrávanie, v opačnom prípade sa zariadenie prebudí iba v určenom čase. Pre potvrdenie časovača pre zvolenú udalosť stlačte tlačidlo **OK**. Zobrazí sa prehľad plánu. Použite navrhnuté tlačidlá v dolnej časti obrazovky, ak chcete manuálne **Pridať**, **Upraviť** alebo **Odstrániť** časovač.

Poznámka: Dostupnosť údajov EPG závisí od vysielania.

Poznámka: Udalosť sa dá nahráť iba vtedy, ak je pripojené vhodné USB zariadenie.

7.3 LCN (Logické číslovanie kanála)

Ak je položka **LCN** (Logické číslovanie kanála) zapnutá a vysielateľ poskytuje LCN signál, kanály sa budú ukladať v poradí definovanom vysielateľom. Nastavením položky **LCN** na možnosť **Zapnuté** aktivujete číslovanie kanála definované vysielateľom alebo nastavením na **Vypnuté** uložíte kanály v poradí, v akom boli nájdené. Táto funkcia sa použije len vtedy, keď sa vykoná vyhľadávanie nového kanálu.

Poznámka: Aby bolo možné úspešne upraviť seznam kanálů (viz kapitola 7.1), vypněte funkci LCN.

7.4 Obraz

Pomocou tejto ponuky môžete zosúladiť prijímač s TV prijímačom.

Dostupné sú nasledujúce možnosti:

Pomer strán: Vyberte pomer strán, ktorý vyhovuje obrazovke vášho televízneho prijímača. Je to buď možnosť 4:3, alebo 16:9. Vyberte v kombinácii preferovaný spôsob konverzie, ako zobraziť program s pomerom strán 16:9 v TV s pomerom strán 4:3 alebo v programe 4:3 na TV s pomerom strán 16:9. Možnosti sú nasledovné:

Automaticky Vo väčšine prípadov by malo stačiť toto predvolené nastavenie, ale dá sa zmeniť, aby ste sa vysporiadali s chybami vysielania alebo osobným vkusom.

4:3 Letterbox Celý obraz s pomerom strán 16:9 sa zobrazí na TV s pomerom strán 4:3 s čiernymi pásmi nad a pod obrazom

4:3 <i>Pan&Scan</i>	Stredový výrez programu s pomerom strán 16:9 sa zobrazí na celej obrazovke TV s pomerom strán 4:3, chýbajúci obsah vľavo a vpravo.
4:3 <i>Full</i>	Program s pomerom strán 16:9 sa skomprimuje po stranách na TV s pomerom strán 4:3, aby sa zobrazil celý obraz bez čiernych pruhov
16:9 <i>widescreen</i>	Program s pomerom strán 4:3 sa zobrazí na celej obrazovke o obsahom natiahnutým po bočných stranách.
16:9 <i>Pillarbox</i>	Program s pomerom strán 4:3 sa bude zobrazovať normálne, ale na ľavej a pravej strane budú čierne pásy.
16:9 <i>Pan&Scan</i>	Program s pomerom strán 4:3 sa bude zobrazovať ako zväčšenie strednej časti tak, aby sa vyplnila celá obrazovka, chýbajúci obsah programu vľavo, vpravo, hore a dole.
16:9 <i>Pillarbox</i> 16:9 <i>Pan&Scan</i>	vysielanie na celej obrazovke TV s pomerom strán 4:3. Letterbox: čierne pásy v hornej a dolnej časti obrazovky TV s pomerom strán 4:3. Kombinované: zobrazí určitý mix medzi vyššie uvedenými voľbami. Ignorovať: zobrazí v nezmenenej podobe.
Rozlíšenie	Ak sa kvalita videa nezobrazuje správne, zmeňte toto nastavenie. Tieto nastavenia sa zhodujú s najbežnejšími nastaveniami pre HDMI.
576i:	Pre analógové televízory (cez pripojenie Scart).
576p:	Pre digitálne SD TV (niektoré digitálne TV nepodporujú tento režim).
720p:	Pre digitálne HD TV (s pripojením cez HDMI).
1080i:	Pre digitálne HD TV (s pripojením cez HDMI).
1080p (50Hz):	Pre digitálne HD TV (s pripojením cez HDMI).
Automatically:	Pokiaľ sa používa moderný digitálny HD TV pripojený pomocou kábla HDMI, najlepšie možné rozlíšenie bude automaticky nastavené na základe komunikácie medzi TV a prijímačom (handshake).
Formát TV	Možnosti sú PAL a NTSC . Pre európske vysielanie je formát TV PAL (predvolené). Toto nastavenie je najdôležitejšie pre TV pripojené pomocou kábla Scart. Použitie NTSC môže poskytnúť čiernobiele obrázky.

7.5 Vyhľadávanie kanálov

Auto Search	Táto ponuka vám umožňuje automaticky vyhľadať kanály na všetkých dostupných frekvenciách pre zvolenú oblasť. Uvedomte si, že všetky predtým nainštalované kanály a zoznamy obľúbených položiek sa vymažú. Novo nájdené kanály sa nainštalujú do zoznamu kanálov. Ak budete chcieť, následne môžete vytvoriť nový zoznam obľúbených položiek. Prehľadávanie spustíte stlačením tlačidla OK .
Manuálne vyhľadávanie	Vyberte konkrétny kanál, ak chcete vyhľadávať len na jednej (známej) frekvencii. Prehľadávanie spustíte stlačením tlačidla OK . Lišta kvality signálu môže byť užitočná na overenie, či sa frekvencia skutočne používa.
Krajina	Vyberte správnu krajinu, v ktorej sa tento prijímač používa. Ak tak neurobíte, môže v zozname kanálov dôjsť k náhodnému zobrazeniu kanálov namiesto logickejšieho usporiadania.
Napájanie antény	Ak používate aktívnu anténu, nastavte položku na možnosť Zapnuté . Keď položku nastavíte na možnosť Zapnuté , do konektora RF in na prijímači sa bude privádzať 5 V. Pre pasívne antény zvolte Vyp.
Režim vyhľadávania	Vyberte si buď možnosť FTA (voľne šírené), ktorá nainštaluje iba voľne šírené kanály, alebo možnosť Všetky , ktorá nainštaluje všetky nájdené kanály, aj keď sú kódované. Potom vyberte položku Automatické vyhľadávanie alebo Manuálne vyhľadávanie a stlačením tlačidla OK spustíte vyhľadávanie.

7.6 Čas

Nastavte časové pásmo pre hodiny/čas vo vašej ponuke a systéme.

Časový posun	Čas GMT môžete automaticky určiť z prijímaného TV vysielania, ak je nastavený na možnosť Automaticky . Časové pásmo určuje nastavenie krajiny v ponuke Vyhľadávanie kanálov . Ak je nastavené na možnosť Manuálne , môžete časové pásmo sami zmeniť v položke Časové pásmo . Predvolená možnosť je Automaticky .
Časové pásmo	Ak nemôžete získať správny čas z prichádzajúceho TV vysielania, zmeňte nastavenie položky Časové pásmo sami. Príklad: v prípade letného času.
Auto Standby (Automatický pohotovostný režim)	Funkcia úspory energie automaticky prepne zariadenie do pohotovostného režimu, ak z diaľkového ovládača nie je prijatý žiadny príkaz počas nastavenej doby. Možnosti sú 1 hodina , 2 hodiny , 3 hodiny , Vypnuté . Predvolené nastavenie je 3 hodiny.
Zapnutie/vypnutie	Môžete nastaviť čas automatického zapnutia a/alebo vypnutia zariadenia pre každý deň. Zariadenie sa zapne na poslednom sledovanom kanáli. Poznámka: Nastavte funkciu Automatický pohotovostný režim na možnosť
Vypnuté.	
Zapnutie	Nastavte na možnosť Povolit' , ak chcete používať funkciu automatického zapnutia.
Čas zapnutia	Zadajte čas zapnutia pomocou číselných tlačidiel na diaľkovom ovládači.
Vypnutie	Nastavte na možnosť Povolit' , ak chcete používať funkciu automatického vypnutia.
Čas vypnutia	Zadajte čas vypnutia pomocou číselných tlačidiel na diaľkovom ovládači.

7.7 Možnosť

Nastavte možnosti pre jazyky.

Jazyk OSD

Pomocou tlačidiel ◀ ▶ vyberte jazyk zobrazenia na obrazovke.

Jazyk titulkov

Nastavte si preferenciu pre prioritu jazyka titulkov, ak sú k dispozícii vo vysielaní.

Jazyk zvuku

Nastavte si preferenciu pre prioritu jazyka zvuku, ak je k dispozícii vo vysielaní.

Digitálny zvuk

Možnosti sú: **Vypnuté**, **PCM**, **RAW HDMI zapnuté**, **RAW HDMI vypnuté**
PCM: Všetky zvuky sa zmiešajú do stereofónneho formátu na výstupoch HDMI a S/PDIF.

RAW HDMI zapnuté: Základné zvukové informácie sa budú prenášať na výstup HDMI bez toho, aby sa zmiešali na PCM Stereo, aby sa preniesli na digitálny zosilňovač alebo súpravu domáceho kina a spracovali sa tak, aby vytvárali viackanálový zvuk.

RAW HDMI vypnuté

Na výstupy sa nebude prenášať žiaden zvuk.

Popis zvuku

AD. Užitočná funkcia pre osoby so zrakovým postihnutím. Ak chcete mať podporu zvukovej stopy, ktorá opisuje obsah na obrazovke, zvolte hlasitosť z audio stopy AD. Predvolená možnosť je **Vypnuté**.

Poznámka:

Popis zvuku závisí od vysielateľa, ktorý vkladá takú sprievodnú zvukovú stopu.

7.8 Systém

Nastavte niektoré vlastné funkcie systému pre údržbu, sieť a ochranu.

Detská poistka

Programy s klasifikáciou detskej poistky sa dajú zablokovat' pred pozeraním a otvorit' iba pomocou hesla. Ak chcete nastaviť túto funkciu, zadajte najskôr svoje heslo. Potom vyberte vek, pri ktorom musí byť kanál chránený. Možnosti sú nasledovné: **Vypnuté**, **1 až 18**. Predvolená možnosť je **Vypnuté**.

Nastavenie hesla	Ak chcete nastaviť iné heslo, ako je predvolené, zadajte najskôr staré 4-miestne heslo, potom zadajte nové heslo a potvrdte ho jeho opätovným zadaním.
Obnoviť predvolené výrobné nastavenia	Umožňuje vám obnoviť predvolené výrobné nastavenia prijímača. Táto funkcia býva užitočná, ak sa jednotka náhle začne správať neočakávaným spôsobom, napr. po výpadku elektrickej energie. Vyberte možnosť Systém , potom Obnoviť predvolené výrobné nastavenia v hlavnej ponuke a potvrdte stlačením tlačidla OK. Zadajte vaše heslo alebo PREDVOLENÉ heslo: 1234 a potvrdte stlačením tlačidla OK. Poznámka: Táto možnosť odstráni všetky vaše kanály, zoznamy obľúbených a nastavenia. Prijímač sa reštartuje a spustí úvodnú ponuku Inštalácia .
Informácie	Táto podponuka zobrazuje informácie špecifické pre prijímač, napríklad verziu hardvéru a verziu softvéru. Keď voláte na našu horúcu linku, majte pripravenú obrazovku Informácie . Osoba, ktorá bude vybavovať váš telefonát, vás môže požiadať o informácie uvedené na tejto obrazovke.
Aktualizácia softvéru	Táto funkcia vám umožňuje aktualizovať softvér prijímača prostredníctvom USB portu. Keď je pre prijímač k dispozícii nový softvér, môžete ho prevziať z našej webovej stránky. Umiestnite súbor softvéru (nezazipovaný) do koreňového adresára vášho úložného zariadenia USB (pevný disk, pamäťová karta atď.) a toto zariadenie pripojte k portu USB prijímača. Najskôr sa zobrazí hlásenie, ktoré informuje o tom, že sa našlo USB zariadenie. Potom prejdite do ponuky Systém a vyberte možnosť Aktualizovať softvér . V zozname vyberte správny súbor. Aktualizáciu spustíte stlačením tlačidla OK. Keď bude zariadenie pripravené, automaticky sa reštartuje.
Vyvolať zoznam	Ak je položka nastavená na možnosť Zapnuté , zoznam posledných sledovaných kanálov sa zobrazí v režime zobrazenia, keď stlačíte tlačidlo VYVOLÁŤ na diaľkovom ovládači. Vyberte kanál, na ktorý sa chcete vrátiť, a stlačte tlačidlo OK. Ak je položka nastavená na možnosť Vypnuté , tlačidlo RECALL okamžite vráti predchádzajúci sledovaný kanál.
Sieťové nastavenie	Nastaví vaše sieťové pripojenie na používanie položky Sieťové aplikácie . Typ odkazu je sieť LAN určená na použitie s káblovou sieťou pre smerovač/modem na ethernetovom porte RJ45. Nastavenie IP Stlačením tlačidla OK otvorte podradenú ponuku. DHCP Ak je DHCP nastavené na možnosť Zapnuté , zariadenie sa automaticky dohodne so smerovačom/modemom na správnych nastaveniach IP, a to za predpokladu, že smerovač/modem je tiež nastavený na možnosť DHCP Zapnuté . Toto je bežná predvolená hodnota. Ak chcete používať iné nastavenia IP, prepnite DHCP na možnosť Vypnuté a pre úpravu stlačte ZELENÉ tlačidlo a zadajte požadované čísla. Určité technické znalosti o protokoloch TCP/IP sú však potrebné.
Adresa MAC Stav	Informácie o jedinečnej identifikácii zariadenia na porte LAN. Informácie o aktuálnom stave vášho ethernetového pripojenia.

7.9 USB

Multimédiá

Táto funkcia umožňuje prehrávať rôzne druhy súborov z pripojeného úložného zariadenia USB. Vyberte položku **Hudba** a stlačením tlačidla OK prehrajte súbory MP3 z vašich priechinkov. Vyberte položku **Photo** a stlačením tlačidla OK si prezrite vaše obľúbené obrázky vo formáte JPG. Vyberte položku **Movie** a stlačením tlačidla OK vstúpte do prehrávania viacerých formátov videa. Vyberte položku **PVR**, stlačte tlačidlo OK a vyberte priechinok HBPVR, aby sa zobrazili nahrávky, ktoré ste si nahrali. Zariadenie podporuje zariadenia USB HDD s formátom FAT32. Je však možné používať zariadenia USB HDD, ktoré už boli v počítači naformátované na formát NTFS. Skontrolujte, či je vaše USB zariadenie naformátované správne. Pomocou tlačidiel **návrhov** na obrazovke a multimediálnych tlačidiel, ako je **RECALL** (návrat), **▶**, **■** a **||** na diaľkovom ovládači pracujete vo vnútri multimediálneho prehrávača.

- Konfigurovať fotografiu** Nastavíte si vaše preferencie prezerania fotografií. Stlačte tlačidlo ► a fotografie sa budú zobrazovať v režime automatického posúvania. Čas medzi posunutím na ďalšiu fotografiu.
- Čas snímky**
- Režim snímky** Môžete používať viaceré rôzne režimy, a to na prelínanie s ďalšou fotografiou, definované číslom. Taktiež je možné vybrať **Náhodné** poradie prezerania fotografií.
- Konfigurovať film** Ak chcete používať titulkov v prehrávači filmov, nastavte funkcie tu.
- Špecifické titulkov** Vyberte veľkosť titulkov **normálne**, **veľké** alebo **malé**.
- Pozadie titulkov** Vyberte si preferovanú farbu pozadia titulkov.
- Farba písma titulkov** Vyberte si preferovanú farbu znakov titulkov.
- Konfigurovať PVR** Aby táto možnosť fungovala, musíte mať pripojené USB zariadenie.
- Nahrávacie zariadenie** Ak by vaše zariadenie USB malo viac ako 1 partíciu, vyberte tú, ktorú chcete použiť.
- Veľkosť časového posunu** Vyberte množstvo voľného miesta, ktoré sa priradí funkcii časového posunu. Predvolená hodnota je 1 GB, čo by zodpovedalo približne 1 hodine videa, v závislosti od formátu a rozlíšenia videa.

- Poznámka:** Pod týmto nastavením sa zobrazujú informácie o aktuálnej partícii alebo zariadení.
- Formát** Odporúča sa použiť pevný disk USB, ktorý už bol v počítači naformátovaný na formát FAT32 alebo NTFS.
- Varovanie:** Funkcia formátovania odstráni z vášho zariadenia USB alebo z vybranej partície všetky údaje a informácie. Výrobca nenesie žiadnu zodpovednosť za poškodenie alebo stratu údajov na zariadení USB.

Ak máte na vašom úložnom zariadení viacero partícií, vyberte partíciu, ktorú chcete formátovať a pokračujte stlačením tlačidla **OK**. Zobrazí sa potvrdzujúci panel. Stlačením tlačidla **OK** spustíte formátovanie (alebo tlačidla **EXIT** ju zrušte). Proces formátovania bude chvíľu trvať. Závisí to od veľkosti použitého úložného zariadenia. Po skončení procesu sa zobrazí hlásenie „Formátovanie sa dokončilo“. Stlačením tlačidla **EXIT** dvakrát opustíte túto ponuku.

Sieťové aplikácie Poznámka: Tieto jednoduché sieťové aplikácie budú fungovať len vtedy, ak ste nastavili sieťové nastavenie v ponuke **Systém** a máte fungujúce pripojenie k internetu. (Stav: Internet)

Postupujte podľa návrhov tlačidiel na obrazovke a prechádzajte cez aplikácie a upravujte ich.

8.0 RIEŠENIE PROBLÉMOV

Môže existovať mnoho príčin abnormálneho správania prijímača. Prijímač skontrolujte podľa doleuvedených postupov. Ak po kontrole prijímač riadne nefunguje, obráťte sa na predajcu alebo miestnu linku technickej podpory prípadne zašlite e-mail na oddelenie technickej podpory na stránke www.strong.tv. Prijímač sa NEPOKÚŠAJTE otvoriť alebo rozoberať. Môže to spôsobiť nebezpečnú situáciu a malo by to za následok zrušenie záruky.

Problém	Možná příčina	Čo robiť
LED/pohotovostný indikátor a LED displej (ak je dostupný na vašom prijímači) sa nezapínajú.	Je odpojený napájací kábel alebo napájací adaptér.	Skontrolujte, či je napájací kábel alebo napájací adaptér pripojený k sieťovej zásuvke.
	Ak sa na vašom prijímači nachádza spínač sieťového napájania: Spínač sieťového napájania na zadnom paneli je prepnutý do polohy OFF .	Zapnite sieťové napájanie.
	Môže byť poškodená elektrická zásuvka.	Pomocou iného zariadenia skontrolujte, či sa privádza elektrina do elektrickej zásuvky.

Problém	Možná příčina	Čo robiť
Žiadny signál.	Prijímač nie je pripojený k zdroju k anténe.	Skontrolujte šnúru antény alebo kábel. Skontrolujte, či je koaxiálny kábel správne upevnený k vstupu antény na prijímači.
	Poškodené alebo chybné IEC konektory.	Skontrolujte, či nie sú konektory viditeľne poškodené.
	Anténa (terestriálna alebo satelitná) je poškodená.	Skontrolujte, či nie je anténa viditeľne poškodená.
	Mimo dosahu digitálneho signálu.	Overte si to u predajcu alebo kontaktujte váš miestny servis.
	Aktívna anténa vyžaduje zapnutie napájania antény/externého napájania.	ZAPNITE napájanie antény prijímača/pripojte externý zdroj napájania.
	Nesprávne nasmerovanie antény.	Skontrolujte silu a kvalitu signálu a správne nastavte svoju anténu, prípadne kontaktujte svoj miestny servis.
	Je chybný univerzálny spínač alebo je odpojený napájací kábel, prípadne napájací adaptér univerzálného spínača.	Skontrolujte, či je napájací kábel alebo napájací adaptér univerzálného spínača pripojený k sieťovej zásuvke. Kontaktujte miestny servis.
Obraz a zvuk zostanú zamrznuté, prípadne sa na obrazovke zobrazujú makrobloky alebo podobné rušenie.	Prenosové signály sú príliš slabé alebo majú odrazy/rušenie. DVB-T2, DVB-S2: Anténa nie je správne nastavená.	3x stlačením tlačidla INFO na diaľkovom ovládaní vyvoláte ukazovatele signálu, aby ste mohli vizuálne zhodnotiť silu signálu a kvalitu signálu (obidva parametre by malo byť vidieť v poslednej tretine informačných ukazovateľov). Kontaktujte miestny servis.

Problém	Možná příčina	Čo robiť
Žiadny zvuk v TV alebo zosilňovači.	Hlasitosť TV je nastavená na príliš nízku hodnotu. Hlasitosť prijímača je nastavená na príliš nízku hodnotu.	Zvýšte hlasitosť TV pomocou jeho diaľkového ovládania. Zvýšte hlasitosť prijímača pomocou jeho diaľkového ovládania.
	V TV alebo zosilňovači nie je vybraný správny vstup, prípadne je jednotka nastavená na vyššie rozlíšenie, ako TV podporuje.	Prepnite na správny vstup TV/zosilňovača. Na prijímači vyberte nižšie rozlíšenie.
	TV, digitálny prijímač alebo zosilňovač nie je zapnutý.	TV, digitálny prijímač alebo zosilňovač zapnite.
	TV alebo digitálny prijímač nie je pripojený k sieti.	Skontrolujte sieťový kábel.
	Zlé káblové pripojenie.	Uistite sa, že sú správne pripojené akékoľvek existujúce digitálne alebo analógové A/V káblové spojenia medzi používaným vybavením (TV, digitálny prijímač alebo A/V zosilňovač).
	Zvuk je stlmený.	Stlačte tlačidlo  (Stlmiť) na diaľkovom ovládaní.
Je vypnuté napájanie televízora.	Zapnite televízor.	
Žiadny prístup ku kódovaným službám.	Kanál je kódovaný. Váš prijímač nepodporuje kódované kanály.	Vyberte iný kanál.
Žiadna odozva diaľkového ovládania.	Prijímač je vypnutý.	Prijímač zapojte do zásuvky a zapnite ho.
	Diaľkové ovládanie nie je správne nasmerované.	Diaľkové ovládanie nasmerujte na infračervený snímač na prednom paneli prijímača.
	Je zakrytý infračervený snímač na prednom paneli prijímača.	Vyhňte sa prekážkam, prípadne ich odstráňte.
	Batérie diaľkového ovládania nie sú vložené, sú vložené nesprávne alebo sú vybité.	Skontrolujte, či sú batérie správne vložené alebo vybité. Ak sú vybité, vymeňte batérie v diaľkovom ovládaní.

Problém	Možná příčina	Čo robiť
Po presunutí DVB-T2 prijímača do inej miestnosti/oblasti už neprijímate digitálny príjem.	Signály antény sú príliš slabé.	Stlačte tlačidlo INFO na diaľkovom ovládaní, aby sa zobrazili ukazovatele signálu na obrazovke a nastavte interiérovú anténu, aby ste dosiahli maximálny príjem. Prípadne opätovne vyhľadajte kanály.
	Sila/kvalita signálu môže byť nižšia ako predtým, ak používate interiérovú anténu.	Keď používate aktívnu anténu, skontrolujte, či je nastavenie napájania antény nastavené na možnosť On . Pokúste sa použiť exteriérovú anténu.
Prijímač sa automaticky vypína alebo prepína do pohotovostného režimu.	Je aktívna funkcia Auto Standby (Automatický pohotovostný režim) a dosiahol sa prednastavený čas.	Vypnite funkciu Auto Standby (Automatický pohotovostný režim). Podrobnosti nájdete v používateľskej príručke od vášho prijímača.
Zabudnutý kód PIN/heslo.		Predvolený kód PIN je 1234 (obráťte sa na používateľskú príručku od vášho zariadenia).
		Kontaktujte miestnu servisnú linku pomoci alebo odošlite e-mail na naše oddelenie podpory prostredníctvom lokality www.strong.tv
Zabudnutý kód uzamknutia kanálu.		Kontaktujte miestnu servisnú linku pomoci alebo odošlite e-mail na naše oddelenie podpory prostredníctvom lokality www.strong.tv
Prehrávanie videa (alebo funkcia Timeshift) spôsobuje zamrzanie obrazovky/ formovanie makroblokov alebo podobné artefakty, najmä v prípade HD obsahu.	Rýchlosť čítania/zápisu vášho USB zariadenia môže byť príliš nízka.	Používajte úložné USB zariadenie s dostatočnou rýchlosťou a dostatkom voľného miesta. Pamäťové kľúče nemusia podporovať dostatočnú rýchlosť.
Úložné USB zariadenie správne nefunguje.	Spotreba energie je príliš vysoká.	K vášmu USB HDD zariadeniu pripojte doplnkový napájací adaptér.
	USB zariadenie nie je správne naformátované.	Naformátujte USB zariadenie cez počítač na FAT 32.
Nahrávanie už nie je možné.	Zvolené úložné médium je plné.	Odstráňte existujúcu nahrávku(-y). Pripojte a použite iné úložné médium.

Problém	Možná příčina	Čo robiť
Prijímač sa po určitom čase automaticky vypne.	Funkcia automatického pohotovostného režimu je zapnutá.	Skontrolujte nastavenie automatického pohotovostného režimu a v prípade potreby ho vypnite.

9.0 TECHNICKÉ ÚDAJE

Demodulátor:

Demodulátor: COFDM; 16 QAM/64 QAM; QPSK; 256QAM
 Režim prenosu: 2 K - 8 K

Video dekodér:

Úroveň profilu: Podporuje sa AVC/H.264HP@L4.1, MPEG-4 ASP
 Video rozlíšenie: 480i, 480p, 576i, 576p, 720p, 1080i, 1080p
 Dekódovanie a video výstup: PAL/NTSC
 Pomer strán: 4:3 Letterbox, 4:3 Pan & Scan, 16:9, Auto

Zvukový dekodér:

Podpora zvuku: Dolby Digital Plus*/AC3/PCM
 MPEG MusiCam Layer II
 Vzorkovacia frekvencia: 32, 44.1, 48 KHz
 Režim zvuku: Stereo, Mono

* Dolby Digital Plus, Dolby Digital a symbol dvojitého D sú registrované ochranné známky spoločnosti Dolby Laboratories.

Tuner:

Predná časť: DVB-T2, UHF a VHF tuner
 Vstupný frekvenčný rozsah: 174 – 230 MHz (VHF) a 470 - 790 MHz (UHF)
 Úroveň vstupného signálu: -20 ~ -82 dBm

Pamäť a systém:

Pamäť typu Flash: 4 MB
 SDRAM: 64 MB

Konektory:

RF IN - IEC samyčí
 HDMI
 RJ 45 Ethernet
 TV SCART (CVBS, Audio L&R)
 S/PDIF (coaxial output)
 USB 2.0 port: 5 V/500 mA (max.) podporovaný

Všeobecné údaje:

Napájanie: 220 - 240 V AC (SMPS), 50/60 Hz
 Spotreba energie: 4 W (typ.), 8 W (max)
 Spotreba energie v pohotovostnom režime:
 <0.50 W
 Prevádzková teplota: 0 ~ +40° C
 Teplota uskladnenia: -25 ~ +60° C
 Rozsah prevádzkovej vlhkosti: 10 ~ 85%, RH, bez kondenzácie
 Rozmery (Š x H x V) v mm: 152 x 112 x 38
 Čistá hmotnosť: 0.22 kg