

EVOLVE[®] Xany 2in1

Elegantní venkovní anténa pro příjem digitálního a analogového TV signálu



Úvod:

Jedná se o novou speciálně navrženou vnitřní i venkovní anténu pro analogové a pozemní vysílání HDTV. Je to nejlepší řešení pro domácí příjem a pro digitální přenosné televize. Součástí balení je kompletní příslušenství pro montáž na stěnu nebo sloup. Díky vodě odolnému pouzdru s UV ochranou lze anténu používat jako vnitřní i jako venkovní.

Technické údaje:

- Frekvenční rozsah: UHF 470-790 MHz
- Max. výstupní úroveň: 100 dB μ V
- Impedance: 75 Ω
- Šumové číslo: $\leq 3,5$ dB
- Napájecí zdroj: DC 12 V

Součástí balení:

Před zahájením instalace zkontrolujte obsah balení

1. Hlavní jednotka antény
2. Základna pro umístění na stůl (volitelné)
3. Příslušenství pro montáž
4. Napájecí adaptér
5. Napájecí zdroje
6. Koaxiální kabel



Vlastnosti produktu:

- Vodotěsný kryt s povrchem zajišťujícím ochranu proti UV záření.
- Lehké, kompaktní provedení a snadná instalace.
- Pro příjem analogového i digitálního TV signálu.
- Zabudovaný předzesilovač s vysokým ziskem a nízkým šumem
- Vestavěný dipól pro skvělý příjem signálu UHF a VHF.
- Speciálně kompatibilní s HDTV s příjmem různých digitálních pozemních signálů (DVB-T; ISDB-T; DMB-T/H; ATSC).

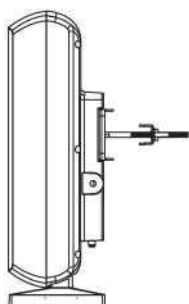

Pro příjem televizního signálu z přední strany, nasměrujte k vysílači.

Držadlo pro upevnění na sloupek

Šrouby

Konektor typu F

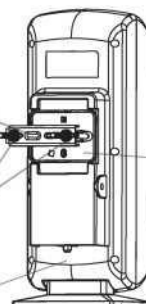

Příšek pro upevnění na stěnu

Zásuvná základna antény pro umístění na stole

Montáž antény:

Pomocí dodaných příslušenství může být anténa používána jako vnitřní i jako venkovní, může být namontována i na stěnu nebo na sloupek.

(Obr.1) Použijte příslušenství pro montáž pro upevnění antény na sloupek.

(Obr.2) Použijte příslušenství pro montáž na stěnu pro upevnění antény na stěnu.

Obr. 1

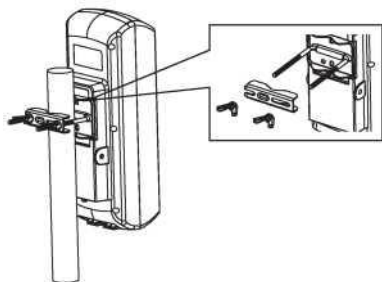

Obr. 2

Použijte šrouby pro upevnění antény na stěnu.

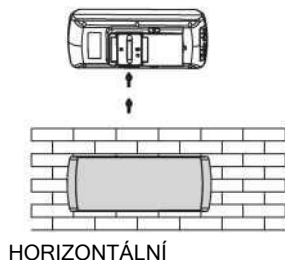

HORIZONTÁLNÍ

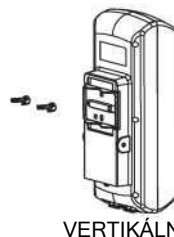

VERTIKÁLNÍ

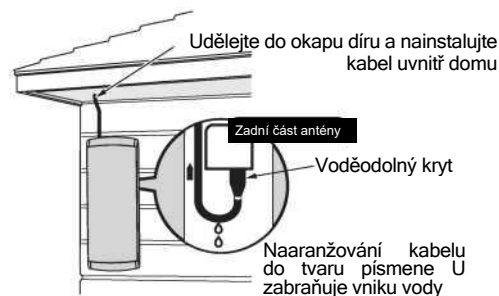

(Obr.3) Použijte příslušenství pro montáž na sloupek pro upevnění antény na balkón.

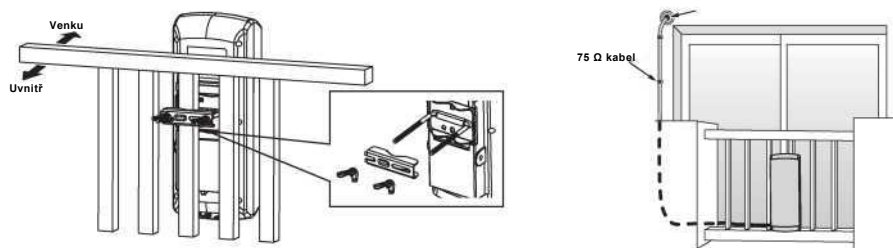

(Obr. 4) Montáž uvnitř (volitelné)

Poznámka:
Pro montáž uvnitř
vyjměte příslušenství
pro montáž.

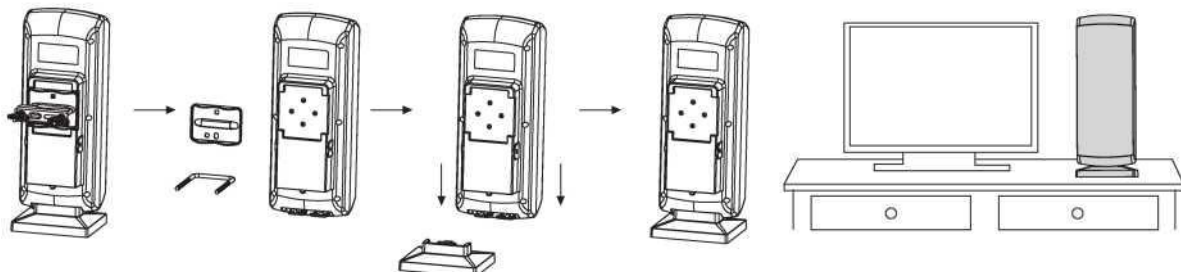

(Obr.5) Spojte zástrčku F koaxiálního kabelu se zásuvkou F antény a na konec spojených konektorů upevněte voděodolný kryt.

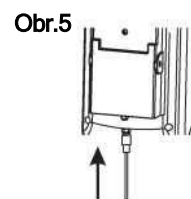

Instalace: Anténu zapojte podle níže uvedených obrázků č. 6 a č. 7.



Instalace 1: Přímě připojené k TV (Obr. 6)



Instalace 2: Připojené pomocí set-top boxu (Obr.7)

Poznámka: Po dokončení montáže a instalace antény nastavte anténu do nejlepší polohy tak, abyste získali čistý televizní obraz, poté zajistěte anténu a zabezpečte koaxiální kabel, polohu antény upravte podle níže uvedeného způsobu

(Obr. 8) Otočením těla antény ji nastavte do polohy vlevo nebo vpravo (použití uvnitř)

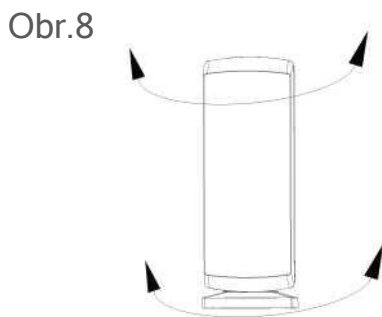

Návod k obsluze:

Poznámka: Abyste dosáhli nejlepšího příjmu, zkontrolujte prosím následující podmínky

1. Udržujte anténu mimo zdroje rušení: uchovávejte ji stranou od energeticky náročných spotřebičů, jako jsou klimatizační zařízení, výtah, vysoušeč vlasů a mikrovlnná trouba atd.
2. Při použití v místnosti umístěte anténu blízko oken.
3. Nainstalujte anténu co nejvýše: při přijímání digitálního pozemního signálu mohou překážky mezi anténou a přenosovou věží způsobit dočasnou ztrátu signálu. Pokud je tedy anténa nainstalována tak vysoko, jak je to možné, budou tyto ztráty minimalizovány.

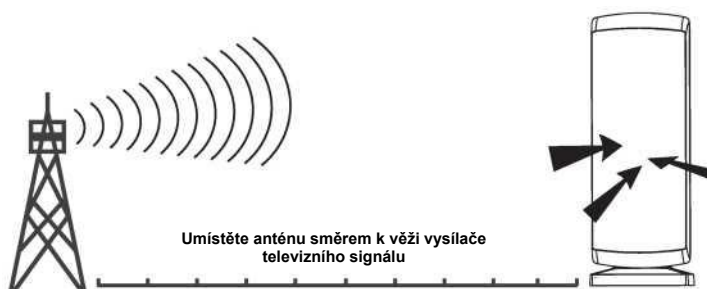

Obsah je uzamčen

Dokončete, prosím, proces objednávky.

Následně budete mít přístup k celému dokumentu.



Proč je dokument uzamčen? Nahněvat Vás rozhodně nechceme. Jsou k tomu dva hlavní důvody:

- 1) Vytvořit a udržovat obsáhlou databázi návodů stojí nejen spoustu úsilí a času, ale i finanční prostředky. Dělali byste to Vy zadarmo? Ne*. Zakoupením této služby obdržíte úplný návod a podpoříte provoz a rozvoj našich stránek. Třeba se Vám to bude ještě někdy hodit.

**) Možná zpočátku ano. Ale vězte, že dotovat to dlouhodobě nelze. A rozhodně na tom nezbohatneme.*

- 2) Pak jsou tady „roboti“, kteří se přiživují na naší práci a „vysávají“ výsledky našeho úsilí pro svůj prospěch. Tímto krokem se jim to snažíme překazit.

A pokud nemáte zájem, respektujeme to. Urgujte svého prodejce. A když neuspějete, rádi Vás uvidíme!