

# MOTOROLA

## Talkabout

### T82 / T82 EXTREME

### T82 EXTREME QUAD

### T82 EXTREME RSM



## Uživatelská příručka

### Tabulka přehledu frekvencí:

Kanál:	Frekvence (Mhz):	Kanál:	Frekvence (MHz):
1	446.00625	9	446.10625
2	446.01875	10	446.11875
3	446.03125	11	446.13125
4	446.04375	12	446.14375
5	446.05625	13	446.15625
6	446.06875	14	446.16875
7	446.08125	15	446.18125
8	446.09375	16	446.19375

Přednastaveny jsou pouze kanály 1 až 8. Kanály 9 až 16 musí být aktivovány uživatelem. Kanály 9 až 16 mohou být aktivní pouze ve zemích, kde jsou tyto frekvence povoleny. Kanály 9 až 16 nejsou povoleny v Ruské federaci.

Obsah balení v ks:	T82	T82 Ext.	T82 Ext.RSM	T82 Ext.Quad
Vysílačka	2	2	2	4
Spona na opasek	2	2	2	4
Šňůrka na krk	0	2	0	4
Dobíjecí baterie	2	2	2	4
Síťový adaptér	1	1	1	2
Headset (sluchátka)	0	2	0	4
RSM reproduktor	0	0	2	0
Štítky pro označení	16	16	16	32
Uživatelská příručka	1	1	1	1
Taška	0	1	1	1

1

### Specifikace a funkce:

- 8 PMR kanálů + dalších 8 kanálů v zemích, kde jsou povoleny
- 121 podkódů (38 CTCSS kódů a 83 DCS kódů)
- Dosah až do 10 km (dosah je závislý na venkovních přírodních a topografických podmínkách)
- iVOX / VOX (možnost hovoru bez stisknutí tlačítka PTT)
- Easy Pairing (rychlé naprogramování frekvencí na stanicích v skupině)
- LED svítilna
- 20 možností vyzváněcích tónů a upozornění
- Podsvícený LCD displej (ukrytý pod krycím povrchem)
- Roger Tone (vysílá unikátní tón po ukončení vašeho mluvení)
- Mikro USB konektor pro nabíjení
- Indikátor stavu baterií, upozornění na nízkou kapacitu baterie
- Monitorování kanálů
- Skenování kanálů
- Dual Channel Monitor
- Zámek klávesnice, zapnutí / vypnutí tónu tlačítek
- Automatické vypnutí, automatické ztišení, automatické opakování
- Tichý režim (vibrační zvonění)
- Nouzové volání
- IPx2 odolnost (model T82), IPx4 odolnost (model EXTREME)
- Zdroj: NiMH akumulátory (pack) nebo 3xAA alkalické baterie
- Výdrž baterie: do 18 hodin (za běžných podmínek užití)

2

3

### Ovládací prvky a funkce:

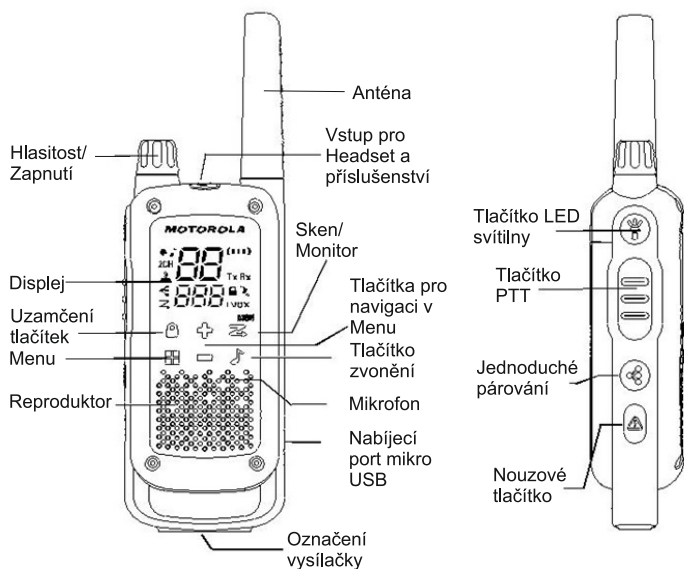

### Displej:

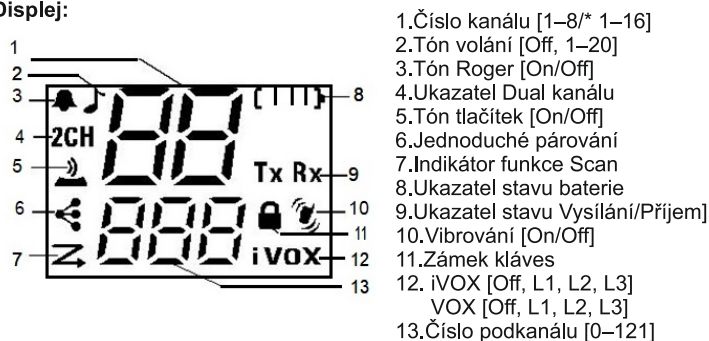

### Poznámka:

Displej se ztlumí 5 sekund po posledním stisknutí tlačítka. Po dalších 5 sekundách se displej z důvodu šetření baterie vypne. Pouze LED indikátor bude blikat. K rozsvícení displeje stiskněte libovolné tlačítko kromě tlačítka svítilny.

### Poznámka:

\* Pouze kanály 1-8 jsou k použití v továrenském nastavení. Kanály 9-16 si může aktivovat zákazník. Tyto kanály mohou být použity pouze v zemích, kde je to umožněno místními předpisy. Použití je zakázáno v Ruské federaci.

4

5

### Instalace baterie:

Používejte pouze dobíjecí baterie typu NiMH (batériový pack je součástí balení) nebo baterie typu AA, 3 ks (nejsou součástí balení).

### Dodržujte správnou polaritu!

1. Ujistěte se, že radiostanice je vypnutá.
2. Otevřete zadní kryt, posunutím tlačítka do polohy „Odemčeno“.
3. Vložte NiMH baterie do přehrádky pólem + do pravého dolního rohu. V případě použití baterií typu AA postupujte podle obrázku na radiové stanici.
4. Zavřete zadní kryt a zablokujte posunutím tlačítka do polohy „Zamčeno“.

### Indikace stavu baterie:

Indikace stavu baterie 0-3 informuje o aktuálním stavu baterie. Když je baterie slabá, bude stanice vysílat krátký oznamující tón.

### Údržba baterií:

1. Nabíjejte baterie jednou za 3 měsíce, když se nepoužívají.
2. Když stanice nepoužíváte, vyjměte baterie.
3. Udržujte baterie v izbové teplotě s nízkou vlhkostí.

### Nabíjení pomocí Mikro USB nabíječky:

Pomocí Mikro USB nabíječky můžete dodávané NiMH baterie nabíjet.

1. Vypněte radiostanici.
2. Připojte Mikro USB konektor do nabíjecího portu na radiostanici.
3. Zapojte síťový adaptér do standardní elektrické zásuvky.
4. Prázdňá baterie se nabije k plné kapacitě za 8 hodin.
5. Indikace stavu baterie bude postupně blikat.

Nenabíjejte baterie okamžitě po venkovním provozu. Během uvedení baterií do provozu je nabíjejte 14 hodin.

6

### Tlačítko Monitor:

Pro vstup do monitorovacího režimu stlačte a podržte tlačítko **Scan/Monitor** po dobu 3 sekund. Monitor umožňuje poslouchat zvuk / hlas a vysílat ho zpět pro poslech z radiostanice bez zmáčknutí tlačítka **PTT**. Nastavit můžete úroveň citlivosti.

### Navigování v menu:

Pouze kanály 1-8 jsou k použití v továrenském nastavení. Kanály 9-16 si může aktivovat zákazník. Tyto kanály můžou být použity pouze v zemích, kde je to umožněno místními předpisy. Použití je zakázáno v Ruské federaci.

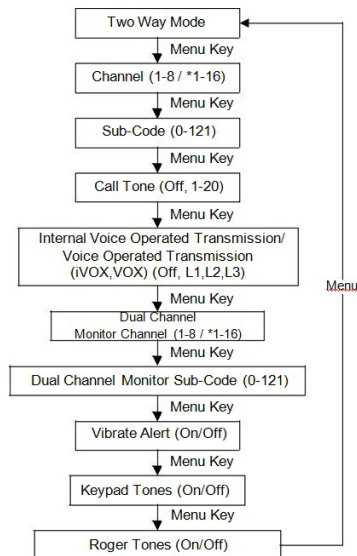

8

### Nastavení vyzváněcího tónu:

Vaše radiostanice je vybavena 20 volitelnými volacími tóny, které můžete vysílat na stanice ve vaší skupině a upozornit je tak, že chcete mluvit.

Pro výběr volacího tónu proveďte:

1. Stiskněte **Menu** pro vstup do položky, dokud se nezobrazí ukazatel **J**. Aktuálně zvolený tón bude blikat.
2. Tlačítkami **+ a -** uslyšíte a poté zvolíte požadovaný volací tón.
3. Stiskněte tlačítko **PTT** návrat zpět, nebo tlačítko **Menu** k pokračování v nastavení.

Pro spuštění zvoleného tónu stiskněte **J**. Zvolený tón se automaticky spustí na určitou chvíli. Radiostanice musí být nastavena na stejný kanál a podkód. K zrušení volacího tónu stiskněte **PTT**.

### Jednoduché párování:

Funkce jednoduché párování umožňuje rychlé programování kanálů a podkódů na všech radiostanicích v krátkém čase. Jedna radiostanice ve skupině bude „**Hlavní**“, kde se naprogramuje kanál a podkód. Poté se nastavený kanál a podkód zkopíruje na ostatní radiostanice ve skupině.

1. Vyberte jednu „**Hlavní**“ radiostanici. Naprogramujte požadovaný kanál a podkód (str. 9).
2. Na ostatních radiostanicích stiskněte a držte tlačítko **☞** „**Jednoduché párování**“, dokud neuslyšíte tón. Po zaznění tónu uvolněte tlačítko a čekejte na přenos z „**Hlavní**“ radiostanice. Na displeji bude blikat ikona **☞**, která potvrzuje, že radiostanice je v párovacím režimu. Čekejte dokud se radiostanice nenastaví, může to trvat do 3 minut. Všechny radiostanice páruje s „**Hlavní**“ radiostanicí najednou.

10

### Základní obsluha radiostanice:

Abyste dokázali využívat všechny funkce Vaší nové radiostanice, přečtěte si před zahájením používání následující příručku.

### Zapínání a vypínání radiostanice:

Pro zapnutí radiostanice otočte otočným knoflíkem po směru hodinových ručiček. Pro vypnutí radiostanice otočte knoflíkem proti směru hodinových ručiček. **Poznámka: S otočným knoflíkem zacházejte opatrně. Může dojít k zlomení nebo protočení a poškození, což je mechanické poškození, na které se nevztahuje záruční oprava.**

### Nastavení hlasitosti:

Pro zvýšení hlasitosti otáčejte knoflíkem po směru hodinových ručiček. Pro snížení hlasitosti otáčejte knoflíkem proti směru hodinových ručiček.

### Hovory pomocí radiostanice:

Pro volání s někým, je potřeba naladit obě radiostanice na stejný kanál a podkanál. Postup nastavení naleznete níže.

1. Držte vaši radiostanici ve vzdálenosti 2-3 cm od úst.
2. Zmáčkněte a držte tlačítko **PTT** ve chvíli, kdy mluvíte. Ikona **Tx** se objeví.
3. Pusťte **PTT** tlačítko. Nyní můžete přijímat příchozí hovor. Jakmile tak učiníte, na displeji se zobrazí obrázek **Rx**. Pro odpověď na příchozí hovor opakujte postup od bodu 1.

### PTT časovač:

Když pokračujete ve vysílání po dobu 60 sekund, radiostanice vydává z důvodu šetření baterie obsazovací tón a ukončí přenos. Radiostanice jsou konstruovány pro maximální dosah a výkon. Používejte je na minimální vzdálenost 1,5 m.

7

### Nastavení kanálu:

Kanál je frekvence, kterou používá radiostanice pro komunikaci. Pro výběr kanálu postupujte:

1. Stiskněte **Menu** pro vstup do položky, dokud se ukazatel kanálu nerozblíká.
2. Tlačítkami **+ a -** zvolte požadovaný kanál. Dlouhým stisknutím můžete opakovaně procházet mezi kanály.
3. Stiskněte tlačítko **PTT** pro návrat zpět, nebo tlačítko **Menu** k pokračování v nastavení.

### Poznámka:

Pouze kanály 1-8 jsou k použití v továrenském nastavení. Kanály 9-16 si může aktivovat pouze v zemích, kde je to umožněno místními předpisy. Pro aktivaci kanálů 9-16 postupujte:

1. Stiskněte **Menu** pro vstup do položky, dokud se ukazatel kanálu nerozblíká.
2. Stiskněte a podržte současně tlačítka **+ a -** po dobu když uslyšíte tón a na displeji se zobrazí **16CH**.

### Nastavení podkódu:

Podkód pomáhá zamezit rušení a blokadu od jiných nežádoucích zařízení. Radiostanice má 121 podkódů. Pro nastavení postupujte:

1. Stiskněte **Menu** pro vstup do položky, dokud se ukazatel podkódu nerozblíká.
2. Tlačítkami **+ a -** zvolte požadovaný kód. Dlouhým stisknutím můžete opakovaně procházet mezi kódy.
3. Stiskněte tlačítko **PTT** návrat zpět, nebo tlačítko **Menu** k pokračování v nastavení.

9

3. Na „**Hlavní**“ radiostanici, stiskněte a držte tlačítko **☞** „**Jednoduché párování**“, dokud neuslyšíte 2x tón.

### Poznámka:

- po zaznění 2x tónu bude vysílán naprogramovaný kanál a podkód do všech radiostanic v skupině, kde se nastavení zkopíruje.

- „**Hlavní**“ radiostanice musí nastavení vysílat během doby, když jsou ostatní radiostanice v skupině v režimu „**Jednoduché párování**“. Jinak párování nebude úspěšné.

- uživatel na „**Hlavní**“ radiostanici nesmí uvolnit tlačítko **☞** „**Jednoduché párování**“ po zaznění jednoho tónu, musí čekat na zaznění 2x tónu. Když bude tlačítko uvolněno dříve, vraťte se zpět stisknutím **PTT** a akci opakujte.

- když budou na „**Hlavní**“ radiostanici naprogramovány kanály 9 až 16, ujistěte se, že jsou tyto kanály povoleny taky na ostatních radiostanicích v skupině. Když na ostatních radiostanicích v skupině naberou aktivní kanály 9 až 16, nebude párování úspěšné, zazní 3x tón a na displeji se zobrazí „**Err**“.

### Hlasové ovládání přenosu VOX a interní ovládání přenosu iVOX:

Vysílání je zahájeno mluvením do mikrofonu radiostanice nebo headsetu bez stisknutí **PTT** tlačítka. Uživatel může nastavit citlivost **L1 - nízká citlivost** ve velmi hluchých prostředích, **L2 - střední citlivost** pro běžné prostředí, **L3 - vysoká citlivost** v tichých prostředích. Pro výběr VOX úrovně:

1. Stiskněte **Menu** pro vstup do položky **iVOX**, dokud se na displeji nezobrazí ikona **iVOX**. Když je k radiostanici připojeno handsfree nebo jiné příslušenství, tak se zobrazí na displeji ikona **VOX** a blikat bude aktuální citlivost **Off** (vypnuto), **L1, L2** nebo **L3**.

11

2. Tlačítkami + a - zvolte citlivost (Off, L1, L2, L3).
3. Stiskněte tlačítko **PTT** návrat zpět, nebo tlačítko **Menu** k pokračování v nastavení.

**Poznámka:** Během aktivní funkce VOX může docházet k opoždění vysílání.

#### Monitorování Dual Channel:

Dovoluje Vám vyhledávat aktuální kanál a jiný kanál střídavě. Stačí nastavit číslo kanálu a jeho podkód pro další kanál. Pro nastavení jiného kanálu a pro spuštění Dual Channel postupujte:

1. Stiskněte **Menu** pro vstup do položky, dokud se ukazatel Dual Channel Monitor **2CH** nezobrazí na displeji. Ikona bude blikat.
2. Tlačítkami + a - zvolte požadovaný kanál, pak stiskněte **Menu**.
3. Tlačítkami + a - zvolte požadovaný podkód.
4. Stiskněte tlačítko **PTT**, nebo počkejte, dokud funkce nebude aktivní. Na displeji se budou střídavě zobrazovat kanály.
5. Pro vypnutí funkce Dual Channel Monitor stiskněte tlačítko **Menu**.

**Poznámka:** Pokud nastavíte stejné číslo kanálu a podkód jako u aktuálního kanálu, funkce nebude fungovat.

#### Tichý mód (vibrační zvonění):

Pokud zapnete tichý mód, budou všechny příchozí hovory ztlumené. Radiostanice Vás na příchozí hovor upozorní tím, že začne podsvícení displeje blikat a bude vibrovat. Stanice bude opět vibrovat, když bude neaktivní víc než 30 sekund.

1. Stiskněte **Menu** pro vstup do položky, dokud se ukazatel  vibrování nezobrazí na displeji. Aktuální nastavení bude blikat.

12

Ostatní stanice v skupině se automaticky nastaví na maximální hlasitost reproduktoru a maximální hlasitost nouzového tónu, který zazní po dobu 8 sekund na všech stanicích v skupině. Po 8 sekundách bude vysíláno vaše mluvení na všechny stanice po dobu 22 sekund. Po 30 sekundách nouzového režimu budou tlačítka na stanici uzamčena pro maximalizování příjmu nouzové zprávy.



1. Stiskněte a podržte tlačítko nouzového volání po dobu 3 sekund.
2. Uvolněte tlačítko a upozorňovací tón začne vyzvánět.
3. Pak už k vysílání nemusíte stisknout tlačítko nouzového volání, ani tlačítko **PTT**.

**Poznámka:** Tuto funkci použijte jenom v případě nouze! Motorola neodpovídá za situaci, když na nouzové volání neodpoví žádná stanice v skupině.

#### LED svítlna:



Vaše radiostanice má vestavěnou LED svítlnu. LED světlo bude svítit dokud neuvolníte tlačítko LED svítlny na levém boku stanice.

#### Zámek tlačítek:

1. Stiskněte a podržte tlačítko  dokud se na displeji nezobrazí ikona .
2. Během uzamčení můžete radiostanici vypnout a zapnout, nastavit hlasitost, přijímat, vysílat, odesílat tón, odesílat nouzové volání a monitorovat kanály. Ostatní funkce budou uzamčeny.
3. K odblokování stiskněte a podržte tlačítko .

14

#### Aktivace pokročilého skenování:

1. Nastavte „Domácí kanál“ a podkód.
2. Stiskněte tlačítko **Scan / Monitor** . Ikona skenování  se zobrazí na displeji a radiostanice začne procházet kanály a kódy. Žádné podkódy, které jste slyšely nebudou filtrovány.
3. Když radiostanice zachytí aktivity s různým kódem (nebo bez kódu), zastaví skenování a budete slyšet vysílání. Jakýkoliv podkód, který možná používá někdo jiný bude detekován a zobrazen na displeji.
4. Pro vysílání (hovor s osobou, která na daném kanálu vysílá) v daném kanálu stiskněte tlačítko **PTT** (do 5 sekund) od času, kdy daná osoba přestala vysílat.
5. 5 sekund po uvolnění tlačítka **PTT** (nebo po ukončení aktivity) bude radiostanice automaticky vyhledávat další kanály.
6. K zastavení skenování stiskněte tlačítko .

#### Poznámka:

1. Vysílání v „Domácím kanálu“ bude když stisknete tlačítko **PTT** během doby, kdy bude radiostanice skenovat mezi neaktivními kanály. K zastavení skenování stiskněte tlačítko .
2. Když radiostanice zastaví skenování na kanálu, který není pro Vás vhodný, můžete rychle pokračovat v skenování stisknutím tlačítek + nebo -.
3. Když radiostanice opakovaně zastaví skenování na kanálu, který není pro Vás vhodný, můžete stisknutím a podržením tlačítka + nebo - (po dobu 3 sekund) dočasně tento kanál vymazat. Tímto způsobem můžete vymazat víc kanálů.

16

2. Tlačítkami + a - vyberte **OFF / ON** (Zap. / Vyp.).
3. Stiskněte tlačítko **PTT** návrat zpět, nebo tlačítko **Menu** k pokračování v nastavení.

#### Tón tlačítek:

Můžete nastavit aktivaci tónu stisku tlačítek. Každé stisknutí tlačítka bude indikováno akustickým tónem.

1. Stiskněte **Menu** pro vstup do položky, dokud se ukazatel  tónu tlačítek nezobrazí na displeji. Aktuální nastavení **ON / OFF** bude blikat.
2. Tlačítkami + a - vyberte **OFF / ON** (Zap. / Vyp.).
3. Stiskněte tlačítko **PTT** pro návrat zpět, nebo tlačítko **Menu** k pokračování v nastavení.

#### Tón Roger:

Můžete nastavit aktivaci unikátního tónu „Roger“, který vysílá vaše radiostanice po ukončení vysílání (mluvení). Tón zní jako „Roger“ nebo „Over“ a informuje ostatní stanice, že jste přestaly mluvit.

1. Stiskněte **Menu** pro vstup do položky, dokud se ukazatel  tónu „Roger“ nezobrazí na displeji. Aktuální nastavení **ON / OFF** bude blikat.
2. Tlačítkami + a - vyberte **OFF / ON** (Zap. / Vyp.).
3. Stiskněte tlačítko **PTT** pro návrat zpět, nebo tlačítko **Menu** k pokračování v nastavení.

#### Nouzový režim:

Nouzové volání vysílá vaše radiostanice všem stanicím v skupině, čím žádá o pomoc. Radiostanice bude pracovat v automatickém nouzovém „Hands Free“ režimu po dobu 30 sekund od aktivaci nouzového režimu.



13

#### Skenování kanálů:

Umožňuje vaši radiostanici vyhledávat kanály. Můžete naleznout někoho z vaší skupiny, kdo omylem nebo náhodně změnil kanál nebo rychle vyhledat volné kanály pro vaše použití.

Můžete použít dva režimy skenování základní a pokročilý. Základní režim používá kombinaci kanálu a kódu, kterou máte nastavenou, nebo přednastavenou hodnotu 1. Pokročilý režim bude skenovat všechny kanály a kódy. Bude detekovat kódy, které se používají a dočasně použije kód pro vybraný kanál. Před skenováním nastavte „Domácí kanál“ a podkód. Výchozí kanál a podkód je skenován častěji jako ostatních 7 kanálů a vaše radiostanice bude rychleji odpovídat na aktivity, které se uskutoční na domácím kanálu.

#### Aktivace základního skenování:

1. Stiskněte tlačítko **Scan / Monitor** . Ikona skenování  se zobrazí na displeji a radiostanice začne procházet kanály a kódy. Když stanice zachytí aktivní kanál a podkód, zůstane na něm a budete slyšet příjem. Pro vysílání v daném kanálu stiskněte tlačítko **PTT** (do 5 sekund).
2. 5 sekund po uvolnění tlačítka **PTT** (nebo po ukončení aktivity) bude radiostanice automaticky vyhledávat další kanály.
3. K zastavení skenování stiskněte tlačítko .

15

4. K opětovnému zařazení vymazaných kanálů vypněte radiostanici a znovu zapněte.
5. „Domácí kanál“ není možné vymazat.
6. V pokročilém skenování bude detekovaný kód použit jenom pro jedno vysílání. K permanentnímu použití si tento kód musíte poznamenat, opustit skenování a nastavit ho na příslušný kanál.

#### Informace o záruce:

O tuto záruku a zajištění záručních služeb se postará autorizovaný prodejce společnosti Motorola, u kterého jste zakoupili dvousměrnou radiostanici a originální doplňky značky Motorola. V případě nutnosti záruční opravy vraťte radiostanici svému prodejci. Nevracejte radiostanice společnosti Motorola. Abyste měli nárok na záruční služby, musíte předložit účtenku nebo podobný náhradní doklad o zakoupení, na kterém je uvedeno datum zakoupení. Na radiostanici by také mělo být jasně vidět sériové číslo. Tato záruka nebude platit v případě, že by došlo k pozměnění, vymazání, odstranění nebo poškození čitelnosti typu nebo sériového čísla uvedeném na produktu.

17

# Obsah je uzamčen

**Dokončete, prosím, proces objednávky.**

**Následně budete mít přístup k celému dokumentu.**



**Proč je dokument uzamčen? Nahněvat Vás rozhodně nechceme. Jsou k tomu dva hlavní důvody:**

- 1) Vytvořit a udržovat obsáhlou databázi návodů stojí nejen spoustu úsilí a času, ale i finanční prostředky. Dělali byste to Vy zadarmo? Ne\*. Zakoupením této služby obdržíte úplný návod a podpoříte provoz a rozvoj našich stránek. Třeba se Vám to bude ještě někdy hodit.

*\*) Možná zpočátku ano. Ale vězte, že dotovat to dlouhodobě nelze. A rozhodně na tom nezbohatneme.*

- 2) Pak jsou tady „roboti“, kteří se přiživují na naší práci a „vysávají“ výsledky našeho úsilí pro svůj prospěch. Tímto krokem se jim to snažíme překazit.

A pokud nemáte zájem, respektujeme to. Urgujte svého prodejce. A když neuspějete, rádi Vás uvidíme!