

<i>Aroma difuzér</i> • NÁVOD K OBSLUZE	CZ 4-8
<i>Aróma difuzér</i> • NÁVOD NA OBSLUHU	SK 9-13
<i>Aroma diffuser</i> • INSTRUCTIONS FOR USE	GB 14-17
<i>Levegő illatosító</i> • KEZELÉSI ÚTMUTATÓ	H 18-22
<i>Dyfuzor zapachowy</i> • INSTRUKCJA OBSŁUGI	PL 23-27

ARIA



PAP

16/12/2019

eta

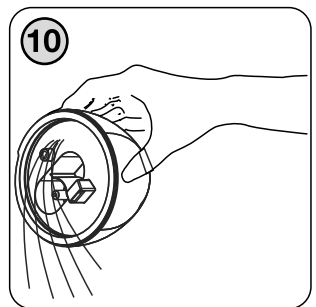
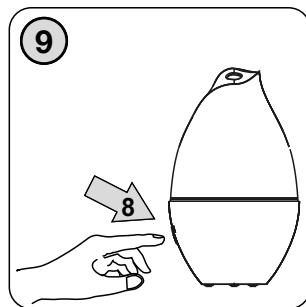
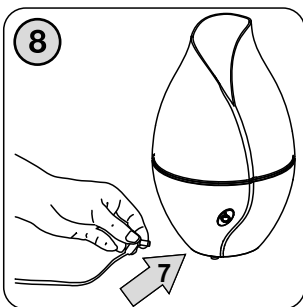
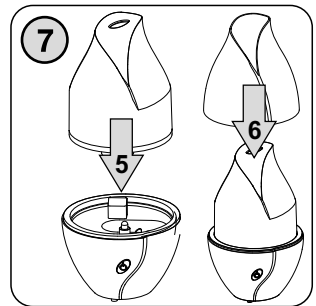
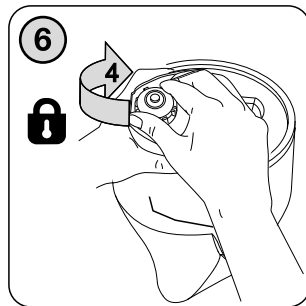
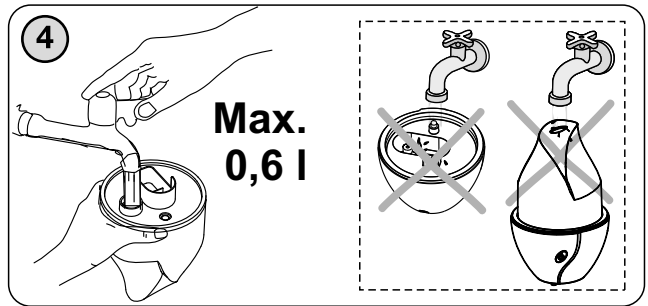
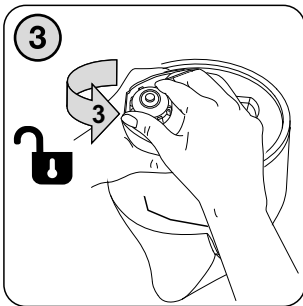
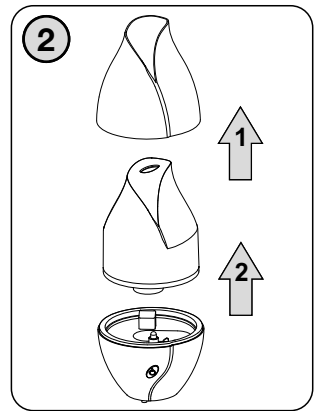
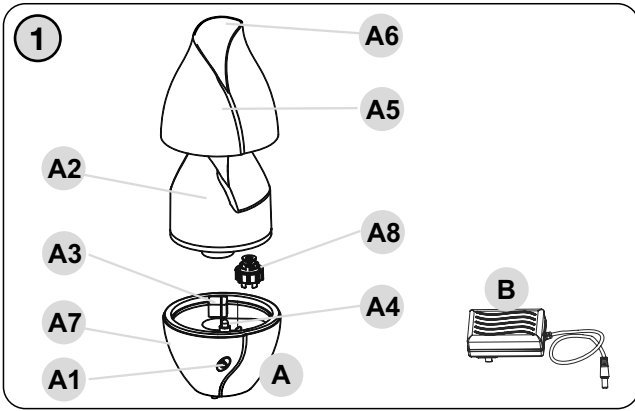

CZ	I. BEZPEČNOSTNÍ UPOZORNĚNÍ	4
	II. POPIS SPOTŘEBIČE	6
	III. PŘÍPRAVA A POUŽITÍ	6
	IV. ÚDRŽBA	7
	V. EKOLOGIE	7
	VI. TECHNICKÁ DATA	7
SK	I. BEZPEČNOSTNÉ UPOZORNENIA	9
	II. OPIS SPOTREBIČA	11
	III. PRÍPRAVA NA POUŽITIE	11
	IV. ÚDRŽBA	12
	V. EKOLÓGIA	12
	VI. TECHNICKÉ ÚDAJE	13
GB	I. SAFETY WARNING	14
	II. FEATURES OF THE DEVICE	15
	III. PREPARATION FOR USE	16
	IV. MAINTENANCE	16
	V. ENVIRONMENTAL PROTECTION	17
	VI. TECHNICAL DATA	17
HU	I. BIZTONSÁGI FIGYELMEZTETÉS	18
	II. A KÉSZÜLÉK ÉS TARTOZÉKAI LEÍRÁSA	20
	III. HASZNÁLATRA TÖRTÉNŐ ELŐKÉSZÍTÉS	20
	IV. KARBANTARTÁS	21
	V. ÖKOLÓGIA	21
	VI. MŰSZAKI ADATOK	22
PL	I. OSTRZEŻENIE DOTYCZĄCE BEZPIECZEŃSTWA	23
	II. OPIS URZĄDZENIA	25
	III. PRZYGOTOWANIE DO UŻYCIA	25
	IV. KONSERWACJA	26
	V. EKOLOGIA	26
	VI. DANE TECHNICZNE	27

CZ	Obrázky jsou pouze ilustrační
SK	Obrázky sú len ilustračné
GB	Product images are for illustrative purposes only
H	Illusztratív képek
PL	Zdjęcia służą wyłącznie jako ilustracja

Obsah je uzamčen

Dokončete, prosím, proces objednávky.

Následně budete mít přístup k celému dokumentu.



Proč je dokument uzamčen? Nahněvat Vás rozhodně nechceme. Jsou k tomu dva hlavní důvody:

- 1) Vytvořit a udržovat obsáhlou databázi návodů stojí nejen spoustu úsilí a času, ale i finanční prostředky. Dělali byste to Vy zadarmo? Ne*. Zakoupením této služby obdržíte úplný návod a podpoříte provoz a rozvoj našich stránek. Třeba se Vám to bude ještě někdy hodit.

**) Možná zpočátku ano. Ale vězte, že dotovat to dlouhodobě nelze. A rozhodně na tom nezbohatneme.*

- 2) Pak jsou tady „roboti“, kteří se přiživují na naší práci a „vysávají“ výsledky našeho úsilí pro svůj prospěch. Tímto krokem se jim to snažíme překazit.

A pokud nemáte zájem, respektujeme to. Urgujte svého prodejce. A když neuspějete, rádi Vás uvidíme!