

<i>Tyčový vysavač 2 v 1 • NÁVOD K OBSLUZE</i>	<b>CZ</b> 6-13
<i>Tyčový vysávač 2 v 1 • NÁVOD NA OBSLUHU</i>	<b>SK</b> 14-21
<i>Stick vacuum cleaner 2 in 1 • INSTRUCTIONS FOR USE</i>	<b>GB</b> 22-29
<i>Álló porszívó 2 az 1 • KEZELÉSI ÚTMUTATÓ</i>	<b>H</b> 30-37
<i>Odkurzacz pionowy 2 w 1 • INSTRUKCJA OBSŁUGI</i>	<b>PL</b> 38-45
<i>Hand- und Akkustaubsauger 2 in 1 • BEDIENUNGSANLEITUNG</i>	<b>D</b> 46-53

# MILIO



21/4/2020

*eta*

1

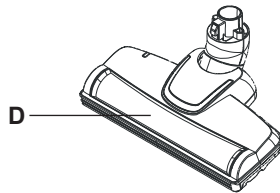
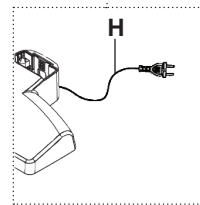
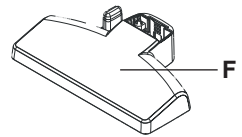
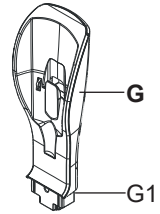
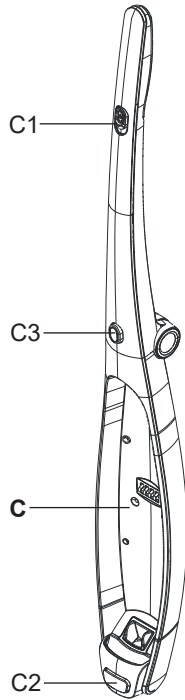
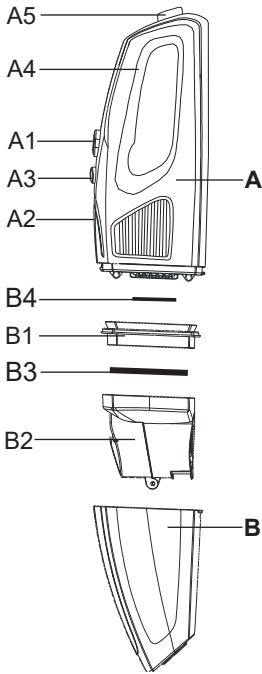

E

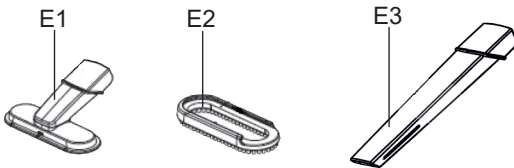

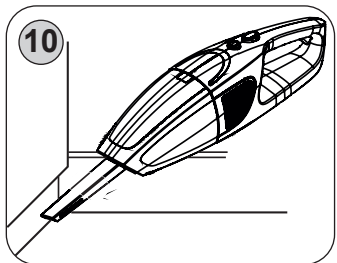
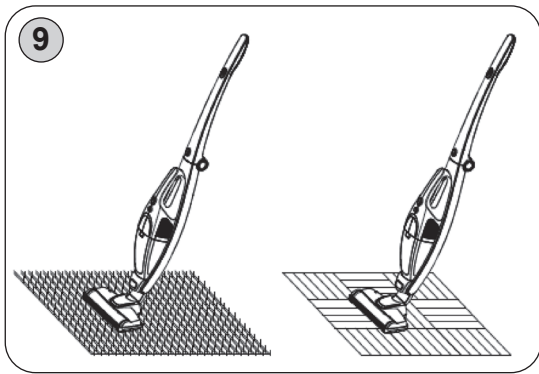
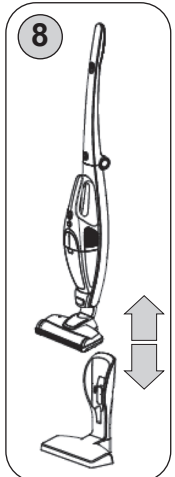
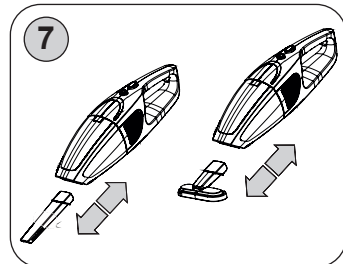
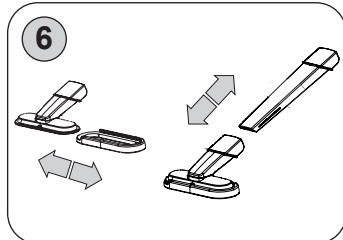
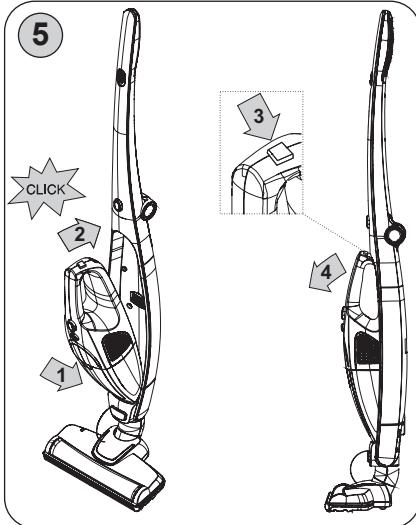
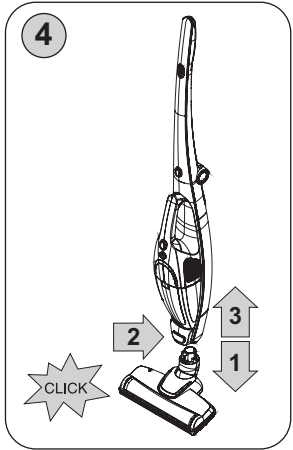
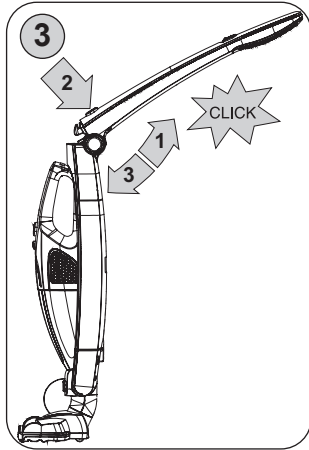
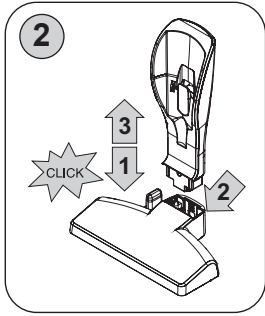

# Obsah je uzamčen

**Dokončete, prosím, proces objednávky.**

**Následně budete mít přístup k celému dokumentu.**



**Proč je dokument uzamčen? Nahněvat Vás rozhodně nechceme. Jsou k tomu dva hlavní důvody:**

- 1) Vytvořit a udržovat obsáhlou databázi návodů stojí nejen spoustu úsilí a času, ale i finanční prostředky. Dělali byste to Vy zadarmo? Ne\*. Zakoupením této služby obdržíte úplný návod a podpoříte provoz a rozvoj našich stránek. Třeba se Vám to bude ještě někdy hodit.

*\*) Možná zpočátku ano. Ale vězte, že dotovat to dlouhodobě nelze. A rozhodně na tom nezbohatneme.*

- 2) Pak jsou tady „roboti“, kteří se přiživují na naší práci a „vysávají“ výsledky našeho úsilí pro svůj prospěch. Tímto krokem se jim to snažíme překazit.

A pokud nemáte zájem, respektujeme to. Urgujte svého prodejce. A když neuspějete, rádi Vás uvidíme!