

# **dji** OM 4

## Uživatelský manuál

v1.2 2020.10

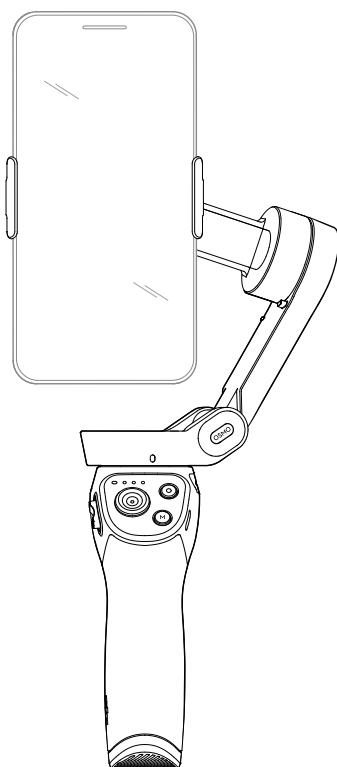

## Vyhledávání klíčových slov

Vyhledáním klíčových slov, například „baterie“ a „nainstalovat“, vyhledejte téma. Pokud ke čtení tohoto dokumentu používáte program Acrobat Reader, stiskněte v případě systému Windows klávesy Ctrl + F a v případě Macu klávesy Command + F.

## Navigace na téma

Zobrazit úplný seznam témat v obsahu. Kliknutím na téma přejdete do této sekce.

## Tisk tohoto dokumentu

Tento dokument podporuje tisk ve vysokém rozlišení.

# Použití této příručky

## Legenda

 Důležité informace

 Tipy a triky

## Před použitím

Před použitím zařízení DJI OM 4 si přečtěte následující dokumenty:

1. Prohlášení o vyloučení odpovědnosti a bezpečnostní pokyny
2. Příručka pro rychlé spuštění
3. Uživatelský manuál

Doporučujeme zhlédnout všechna výuková videa na oficiálních webových stránkách společnosti DJI ([www.dji.com/om-4/tutorials](http://www.dji.com/om-4/tutorials)) nebo v aplikaci DJI Mimo. Před prvním použitím si přečtěte vyloučení odpovědnosti, bezpečnostní pokyny a příručku pro rychlé spuštění. Více informací naleznete v tomto uživatelském manuálu.

## Stahování aplikace DJI Mimo

Naskenujte QR kód nebo vyhledejte „DJI Mimo“ v App Store nebo na Google Play.



---

 Verze DJI Mimo pro iOS je kompatibilní s verzí iOS 11.0 a novější. Verze DJI Mimo pro Android je kompatibilní s verzí Androidu 7.0 a novější.

---

# Obsah

<b>Použití této příručky</b>	<b>2</b>
Legenda	2
Před použitím	2
Stahování aplikace DJI Mimo	2
<b>Úvod</b>	<b>4</b>
Přehled	4
<b>Začínáme</b>	<b>5</b>
Nabíjení	5
Přípevnění telefonu	5
<b>Používání zařízení DJI OM 4</b>	<b>8</b>
Funkce tlačítek a portů	8
Provozní režim	10
<b>Aplikace DJI Mimo</b>	<b>11</b>
Připojení k aplikaci DJI Mimo	11
Obrazovka kamery	12
<b>Aktualizace firmwaru</b>	<b>16</b>
Jak provést aktualizaci	16
<b>Skladování</b>	<b>16</b>
<b>Specifikace</b>	<b>17</b>

# Úvod

Zařízení DJI OM 4 je vybaveno 3osou stabilizací a proměnění váš telefon v kameru, která dokáže fotit a natáčet stabilizované a super plynulé záběry. Díky tomu, že lze zařízení DJI OM 4 složit, snadno se přepravuje a skladuje, zatímco magnetické připojení k telefonu znamená ještě snazší používání. Zařízení DJI OM 4 je lehké a ergonomické a umožňuje tak snadnou a rychlou tvorbu videa. Buďte kreativní s pomocí režimů, jako je ActiveTrack™ 3.0, Hyperlapse, Timelapse, DynamicZoom, Pano a Story, které jsou k dispozici prostřednictvím aplikace DJI Mimo.

## Přehled

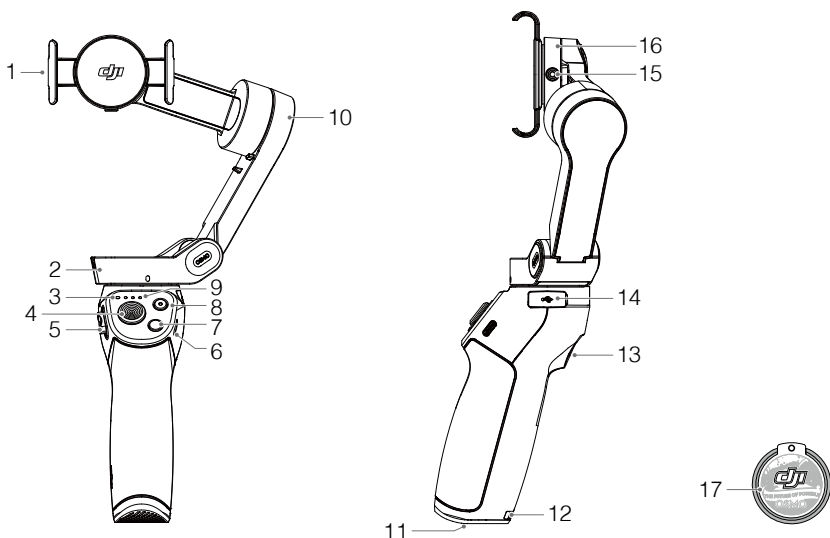

- |                                     |                                     |
|-------------------------------------|-------------------------------------|
| 1. Magnetická svorka na telefon     | 10. Motor náklonu                   |
| 2. Motor panoramatického přejíždění | 11. Port 1/4"-20 UNC                |
| 3. Indikátor stavu systému          | 12. Otvor pro lanko                 |
| 4. Pákový ovladač                   | 13. Spínač                          |
| 5. Posuvník přiblížení              | 14. Port USB-A                      |
| 6. Nabíjecí port (USB-C)            | 15. Otvor pro šroub M3x0.5          |
| 7. Tlačítko napájení                | 16. Motor otáčení                   |
| 8. Tlačítko spouště/nahrávání       | 17. Magnetický držák ve tvaru kruhu |
| 9. Indikátory úrovně baterie        |                                     |

# Začínáme

## Nabíjení

Pro nabití zařízení DJI OM 4 připojte adaptér USB (není součástí balení) k portu nabíjení pomocí napájecího kabelu (součástí balení). Baterie je plně nabitá, jakmile přestanou svítit indikátory stavu nabití baterie.

Doba nabíjení: 2,5 hodiny (testováno při použití 10W nabíječky v prostředí s teplotou 25 °C)

Maximální doba provozu: 15 hodin (testováno s vyrovnaným gimbalem, který byl stabilně držen. Tato hodnota je pouze ilustrativní.)

Zařízení DJI OM 4 lze používat jako power banku. Připojte svůj mobilní telefon do portu USB-A. Pokud je zařízení DJI OM 4 zapnuté, mobilní telefon se začne nabíjet. Pokud je zařízení DJI OM 4 vypnuté, pro zahájení napájení jednou stiskněte tlačítko M.

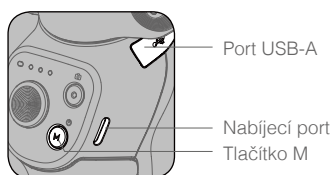

## Přípevnění telefonu

1. Pro připevnění telefonu k zařízení DJI OM4 lze použít magnetickou svorku telefonu a magnetický držák ve tvaru kroužku.

Použití magnetické svorky telefonu: svorku připevněte na střed telefonu.

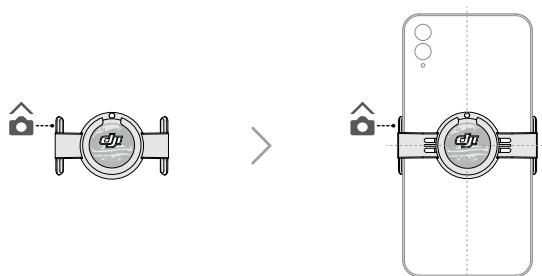

- Ujistěte se, že směr magnetické svorky telefonu je stejný jako na obrázku a že se svorka nachází uprostřed telefonu. Jinak může být ovlivněn výkon gimbalu.
- Upravte svorku telefonu a ujistěte se, že je ve vertikální poloze jako telefon.
- Pokud používáte telefon o tloušťce menší než 7,5 mm nebo hmotnosti menší než 160 g, pro dosažení optimálního výkonu použijte podložku.

Použití magnetického držáku ve tvaru kruhu:

- ⚠ • Magnetický držák ve tvaru kruhu připevňujte pouze k telefonům, které podporují zařízení DJI OM 4. Další informace naleznete v seznamu kompatibility kamer se zařízením DJI OM 4 na adrese [www.dji.com/om-4](http://www.dji.com/om-4).
- NIKDY nepřipevňujte magnetický držák ve tvaru kroužku na pouzdro telefonu. Jinak může být ovlivněn výkon gimbalu.
- Ujistěte se, že mezi nálepkou a mobilním telefonem není zachycen vzduch. Jinak může telefon vypadnout.



Pro připevnění magnetického držáku ve tvaru kruhu ke středu mobilního telefonu postupujte podle kroků níže.

- ① Zadní stranu telefonu otřete vlhčenými a pak suchými ubrousky. Nalepte nálepku do středu zadní části telefonu.
- ② Na zadní část telefonu umístěte vodítko. Upravte polohu vodítka, abyste vyhledali střed mobilního telefonu.
- ③ Připevněte magnetický držák ve tvaru kroužku na zadní stranu telefonu. Ujistěte se, že pevně drží.
- ④ Odeberte vodítko. Před připevněním mobilního telefonu k zařízení DJI OM 4 s magnetickým držákem ve tvaru kroužku vyčkejte 12 hodin.

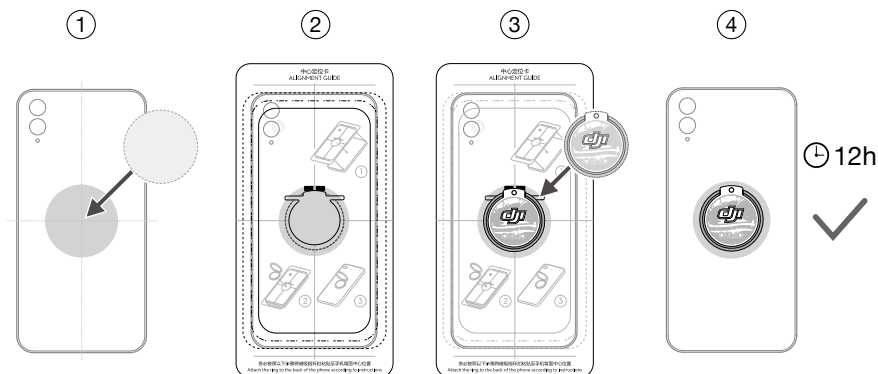

2. Zarovnejte značky na svorce na telefon nebo držáku ve tvaru kroužku se značkami na upevňovací destičce. Připevněte telefon k zařízení DJI OM4.

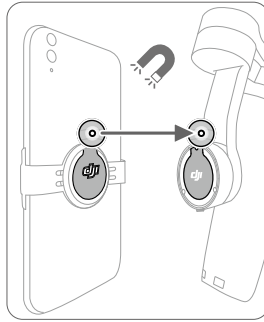

3. Rozložte zařízení DJI OM 4 a podržením tlačítka M ho zapněte.

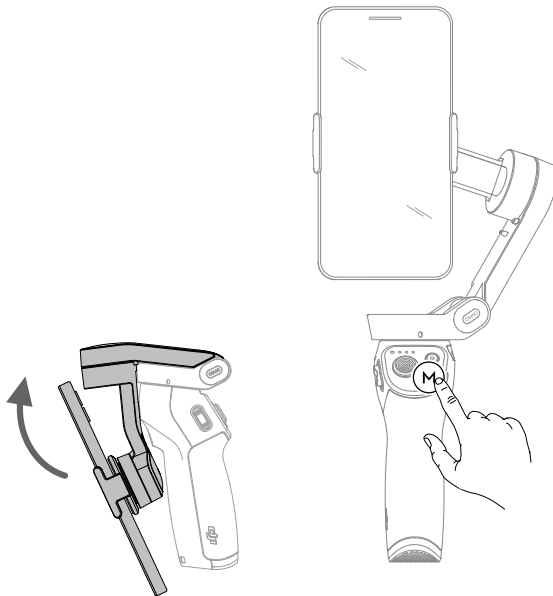

- ⚠ Než zařízení DJI OM 4 zapnete, připevněte svůj telefon. Pokud není zjištěn žádný mobilní telefon, DJI OM 4 zavibruje a vstoupí do pohotovostního režimu. Chcete-li vypnout pohotovostní režim zařízení, po namontování mobilního telefonu stiskněte jakékoli tlačítko.

# Používání zařízení DJI OM 4

Jakmile zařízení zapnete, automaticky se spustí Follow Mode (režim následování). Gimbal převede pohyby pákového ovladače na hladké panoramatické přejezdy a náklony. Gimbal také omezuje dopad přirozených vibrací.

Rukou lze nastavit také mobilní telefon.

## Funkce tlačítek a portů

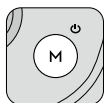

### Tlačítko M

#### Ve vypnutém stavu

Jedno stisknutí: kontrola stavu baterie.

Stisknutí a podržení než uslyšíte jedno pípnutí: zapnutí zařízení.

#### V zapnutém stavu

Jeden stisk: přepínání mezi režimem fotografování a video (toto je výchozí nastavení, které lze změnit v aplikaci DJI Mimo).

Dvě stisknutí: přepnutí mezi režimem na šířku a na výšku.

Stisknutí a podržení než uslyšíte jedno pípnutí: spuštění nebo ukončení pohotovostního režimu.

Stisknutí a podržení než uslyšíte dvě pípnutí: vypnutí zařízení.

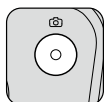

### Tlačítko spouště/nahrávání

Jedním stisknutím pořídíte fotografii nebo zahájíte či ukončíte nahrávání.

Stisknutím a podržením pořídíte více snímků (v režimu fotografování).



### Indikátory úrovně baterie

Indikují úroveň baterie zařízení DJI OM 4.



### Indikátor stavu systému

Indikujte aktuální stav.

Způsob blikání	Popisy
Žlutá	Bluetooth odpojeno
Zelená	Bluetooth připojeno
Pulzuje žlutou nebo zelenou barvou	Pohotovostní režim
Střídavě bliká červeně a zeleně	Aktualizace firmwaru / aktualizace firmwaru selhala
Červená	Abnormální stav gimbalu (např. příliš nízká nebo vysoká teplota nebo vybitá baterie)



### Pákový ovladač

Posuňte vertikálně pro naklonění mobilního telefonu. Posuňte horizontálně pro panoramatické přejíždění mobilního telefonu. Směr ovládání pákového ovladače lze nastavit v aplikaci DJI Mimo.





### Posuvník přiblížení

Pro zvětšení předmětu posuňte posuvník do pozice T. Pro zmenšení předmětu posuňte posuvník do pozice W. Pro jednu změnu přiblížení na posuvník jednou zatlačte. Pro neustálé přiblížení tlačte na posuvník neustále.



### Spínač

Stisknutím a podržením vstoupíte do režimu zámku. V režimu zámku gimbal nebude reagovat na pohyby rukojeti. Režim zámku opustíte po puštění tlačítka.

Jedním stisknutím spustíte nebo zastavíte režim ActiveTrack 3.0.

Dvěma stisknutími gimbal opětovně vycentrujete. Když používáte režim ActiveTrack 3.0, gimbal se opětovně vycentruje na střed zobrazení kamery.

Třemi stisknutími přepnete mezi přední a zadní kamerou.

Jedním stisknutím a pak stisknutím a podržením vstoupíte do sportovního režimu. Režim opustíte puštěním tlačítka. Ve sportovním režimu se rychlost následování gimbalu zvýší, aby byly zachyceny rychlé pohyby.



### Nabíjecí port (USB-C)

Nabijte zařízení DJI OM 4 připojením USB adaptéru do tohoto portu.

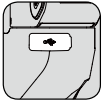

### Port USB-A

Port USB-A lze použít také k nabíjení mobilních telefonů.



### Port 1/4"-20 UNC

Port 1/4"-20 UNC lze použít k připojení stativu.



### Otvor pro šroub M3x0.5

Používá se k připevnění protizávaží. Protizávaží by se měla používat, pokud je na mobilní telefon připevněna čočka nebo mikrofon kamery. Celková hmotnost těchto příslušenství nesmí přesáhnout hmotnost 290 g.



### Otvor pro lanko

Otvor pro lanko lze použít k připevnění zápečního řemínku.

## Kombinovaný provoz

Pokud zařízení DJI OM 4 nelze připojit nebo najít, můžete zkusit resetovat Bluetooth připojení. Pro resetování Bluetooth připojení najednou stiskněte tlačítko M, tlačítko spouště a spínač. Bluetooth připojení je úspěšně resetováno, když se indikátor stavu systému změní ze zeleného na žlutý. Vyhledejte zařízení DJI OM 4 a znovu připojte.



Zařízení DJI OM 4 se automaticky vypne, pokud v pohotovostním režimu po dobu 10 minut neproběhne žádná akce.

## Provozní režim

Na obrázcích níže jsou zobrazeny provozní režimy, když zařízení OM 4 používáte v režimu na šířku. Stejně provozní režimy fungují, když zařízení používáte na výšku.

### Vertikální režim

Vertikální režim lze použít, aniž by se od uživatele požadovalo cokoli dalšího. V tomto režimu dvakrát rychle stiskněte tlačítko M pro vycentrování mobilního telefonu.

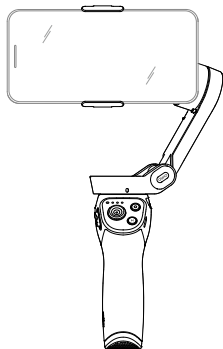

### Režim zavěšení

Pro vstup do režimu zavěšení držte zařízení DJI OM 4 vzhůru nohama. V tomto režimu může mobilní telefon snadno pořizovat fotografie ze spodní pozice.

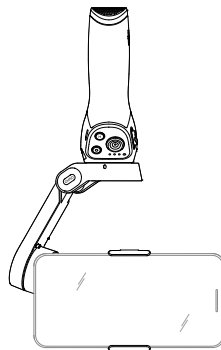

### Režim boční rukojeti

Pro přechod z vertikálního režimu do režimu boční rukojeti otočte zařízení DJI OM 4 doprava nebo doleva o 90°.

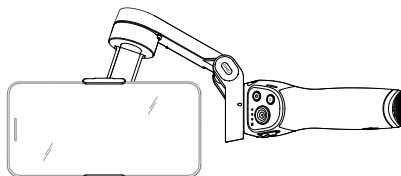

### Režim spodní polohy

Pro vstup do režimu spodní polohy stiskněte a podržte spínač a pak nakloňte zařízení DJI OM 4 dopředu. Úhel náklonu se zvětší, a tak je vhodnější fotit ze spodní polohy.

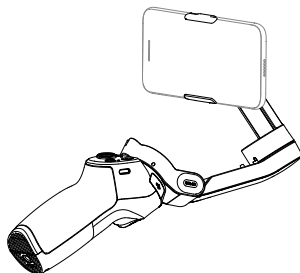

# Aplikace DJI Mimo

Sledujte prostřednictvím aplikace DJI Mimo živý HD video přenos na obrazovce svého telefonu. Aplikace také umožňuje používat režimy Hyperlapse, Timelapse, ActiveTrack 3.0, DynamicZoom, Pano a Story nebo konfigurovat nastavení kamery a gimbalu pouhými několika klepnutími.

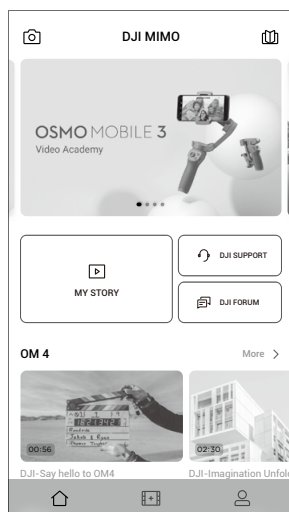



 Zobrazení kamery: klepněte pro připojení ke zařízení DJI OM 4. Po připojení vstoupí aplikace DJI Mimo do zobrazení kamery.

 Akademie: Kliknutím zobrazíte návody a manuály.

 Můj příběh: poskytuje několik šablon pro úpravu fotografií či videí.

 Domů: Klepnutím na ikonu se vrátíte na domovskou obrazovku.

 Upravit: Klepnutím upravte fotografie nebo videa ze zařízení DJI OM 4 nebo importujte a upravte z mobilního zařízení.

 Profil: zaregistrujte se nebo se přihlaste k účtu DJI. Zobrazte díla a nastavení, zkontrolujte lajky a sledovatele, posílejte zprávy ostatním uživatelům a připojte se k obchodu DJI Store.





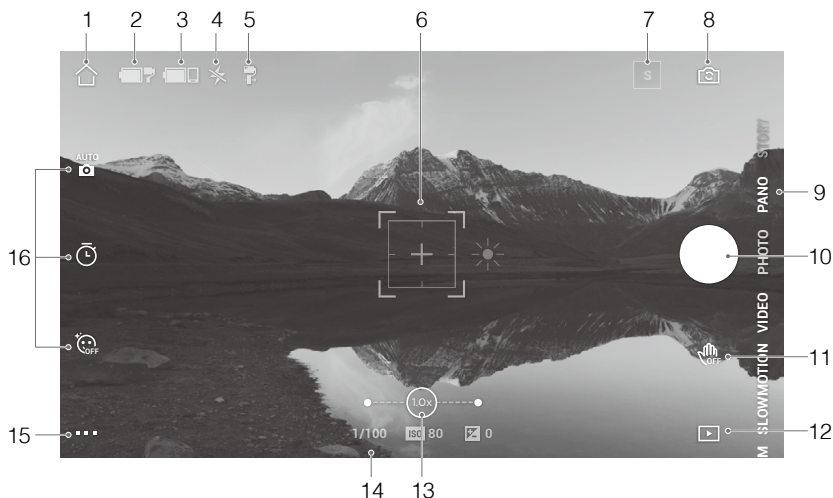

## Připojení k aplikaci DJI Mimo

1. Zapněte zařízení DJI OM 4.
2. Povolte na mobilním telefonu Bluetooth a připojte se v aplikaci DJI Mimo k zařízení s předponou „OM 4“.
3. Když používáte aplikaci DJI Mimo poprvé, je nutné přes tuto aplikaci zařízení DJI OM 4 aktivovat. Aktivaci proveďte podle pokynů. Před aktivací zařízení DJI OM 4 se zaregistrujte nebo přihlaste ke svému účtu DJI. Během celého procesu musíte být připojeni k internetu.
4. Jakmile aktivace proběhne, otevřete zobrazení kamery.

 Jakmile jste připojeni přes Bluetooth, zařízení DJI OM 4 dokáže ovládat kameru mobilního telefonu bez použití aplikace DJI Mimo. Podrobnosti naleznete v seznamu kompatibilních mobilních telefonů.

## Obrazovka kamery



1. Domovská obrazovka  
 : Klepnutím na ikonu se vrátíte na domovskou obrazovku.
2. Úroveň baterie gimbalu  
 : Zobrazuje aktuální stav nabití baterie gimbalu.
3. Úroveň baterie mobilního telefonu  
 : Zobrazuje aktuální stav nabití baterie mobilního telefonu.
4. Blesk  
 : Zobrazuje stav blesku.
5. Režim gimbalu  
 : Zobrazuje aktuální režim gimbalu: Follow (Následování), Tilt Locked (Zámek náklonu), FPV nebo SpinShot (Otáčející se záběr).
6. Oblast výběru režimu ActiveTrack  
 : Režim ActiveTrack 3.0 je optimalizován, aby s pomocí algoritmů hlubokého učení následoval hlavu a ramena osoby a detekoval obličeje. Předmět zůstává standardně ve středu zobrazení kamery. Zobrazení kamery lze ručně upravit. Režim ActiveTrack 3.0 lze používat třemi způsoby:
  - a. V aplikaci DJI Mimo ve zobrazení kamery přetáhněte na obrazovku rámeček. Zelený rámeček okolo předmětu značí, že režim ActiveTrack 3.0 byl úspěšně spuštěna. Abyste zastavili následování, klepněte na ikonu X v horním rohu.

- b. Povolte v aplikaci DJI Mimo ovládání gesty a proveďte gesto dlaní nebo V gesto po dobu jedné nebo dvou sekund, když čelíte kameře. Zadní kamera detekuje nejbližší hlavu a ramena a začne osobu sledovat. Přední kamera detekuje nejbližší obličej a začne osobu sledovat.

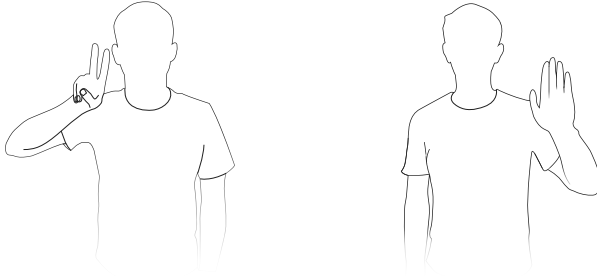

Rozdíly mezi sledováním hlavy a ramen a sledováním obličeje jsou následující: sledování hlavy a ramen podporuje sledování v úhlu 360°, zatímco sledování obličeje ne. Liší se také rozsah detekce kamer. Rozsah detekce mezi zadní kamerou a gestem je 0,5 až 4 m a rozsah mezi přední kamerou a gestem je 0,5 až 2 m. Upozorňujeme, že režim ActiveTrack 3.0 může spotřebovávat více energie a způsobit nárůst teploty mobilního telefonu.

- c. Pro spuštění nebo zastavení režimu ActiveTrack jednou stiskněte spínač. Když používáte režim ActiveTrack 3.0, pro úpravu zobrazení kamery posunujte pákovým ovladačem. Pro zastavení nahrávání proveďte gesto dlaní nebo V gesto.

## 7. Režim Story Mode

 : Režim Story Mode poskytuje několik šablon pro záznam videa. Když dokončíte pořizování snímků, dojde k automatickému vygenerování audia podle vybrané šablony.

## 8. Přepnutí přední/zadní kamery

 : Klepněte pro přepnutí mezi přední a zadní kamerou mobilního zařízení.

## 9. Režimy pořizování snímků

Procházením vyberte režim pořizování snímků.

**Hyperlapse:** umožňuje natáčet Timelapse, zatímco se mobilní telefon pohybuje. Pro spuštění klepněte na tlačítko spouště.

**Timelapse:** existují dva typy Timelapse, a to Position (Pozice) a Path (Cesta). Jakmile zvolíte Timelapse, klepněte na ikonu nastavení v horní části obrazovky. Pro použití Position Timelapse (Pozice) nastavte interval, dobu trvání a začněte natáčet. Pro použití Path Timelapse (Cesta) lze vybrat až čtyři pozice a gimbal projede těmito pozicemi ve stanoveném pořadí.

**DynamicZoom:** vyberte si mezi režimem Move Out (Pohyb směrem ven) a Move In (Pohyb směrem dovnitř). Jakmile vyberete režim, přetáhněte rámeček, abyste vybrali předmět, a klepněte na tlačítko spouště pro zahájení pořizování snímků.

**Slow Motion:** klepněte pro natáčení videa v 8násobném zpomalení.

**Video:** klepněte pro natáčení normálního videa.

**Fotografie:** klepněte pro pořízení jedné fotografie. Stiskněte a podržte pro pořízení více fotografií.

**Panoráma:** klepněte pro pořízení fotografie 3×3, 240° nebo panoramatické fotografie CloneMe.

**Story:** poskytuje několik šablon pro záznam videa.

### 10. Tlačítko spouště

 : kliknutím pořídíte fotografii nebo zahájíte či zastavíte nahrávání videa.

### 11. Spínač ovládání gesty

 : Klepněte pro otevření nastavení ovládání gesty.

### 12. Přehrávání

 : Kliknutím zobrazíte náhled fotografií a videí.

### 13. Přiblížení/oddálení

 : Pro přiblížení umístěte na obrazovku dva prsty a posuňte je směrem od sebe. Pro oddálení prsty posuňte směrem k sobě.

### 14. Parametry pořizování snímků

 : Zobrazuje rychlost závěrky, hodnoty ISO a EV (pouze pro iOS).

### 15. Nastavení ■ ■ ■

 : Nastavení kamery

Upozorňujeme, že nastavení blesku, bílého vyvážení a mřížky je dostupné jen pro zadní kameru. Selfie překlopení je dostupné jen při používání přední kamery v režimu fotografování.

 : Gimbal Settings (nastavení gimbalu)

Režim gimbalu:

- Follow (Následování): následují osy panoramatického přejíždění a naklánění.
- Tilt Locked (Zámek náklonu): následuje jen osa panoramatického přejíždění.
- FPV: následují osy panoramatického přejíždění, naklánění a otáčení.
- SpinShot (Otáčející se záběr): následují osy panoramatického přejíždění, naklánění a otáčení. Pákový ovladač lze použít k ovládání rotace otáčení.

Spínač sportovního režimu: klepněte pro zapnutí či vypnutí sportovního režimu. Ve sportovním režimu se výrazně zvýší rychlost následování gimbalu. Je vhodný pro pořizování záznamů v situacích, kdy se předměty náhle a velmi rychle pohybují.

Zoom Speed (Rychlost přiblížení): klepněte pro nastavení rychlosti přiblížení, když používáte posuvník přiblížení.

Joystick Speed (Rychlost pákového ovladače): klepněte pro nastavení maximální rychlosti

při ovládání pákového ovladače. K dispozici jsou následující možnosti: Fast (Rychlá), Medium (Střední) a Slow (Pomalá).

Joystick Control Direction (Směr ovládání pákového ovladače): vyberte si mezi Free (Neomezeně) a Horiz/Vert (Horizontálně/vertikálně). Nastavení Free (Neomezeně) umožní ovládání gimbalu najednou v horizontálním a vertikálním směru. Nastavení Horiz/Vert (Horizontálně/vertikálně) umožňuje ovládání gimbalu buď v horizontálním, nebo vertikálním směru.

Invert Pan Control (Obrátit ovládání panoramatického přejíždění): zapnutím této funkce se otočí pohyb osy panoramatického přejíždění.

Invert Tilt Control (Obrátit ovládání naklánění): zapnutím této funkce se otočí pohyb osy naklánění.

Press M Button (Stisk tlačítka M): přepnutí mezi režimem fotografie a videa nebo vstup/odchod z rychlého menu. Funkci může nastavit uživatel.

Gimbal Auto Calibration (Automatická kalibrace gimbalu): omezuje kolísání způsobené blízkým magnetickým rušením nebo lidskou chybou. Před kalibrací umístěte zařízení DJI OM 4 na stativ a na rovný povrch. Během kalibrace se gimbalu nedotýkejte.

Horizontal Gimbal Adjustment (Horizontální nastavení gimbalu): před nastavením gimbalu se ujistěte, že magnetická svorka telefonu je v rovině.

 : General Settings (obecná nastavení)

Zahrnuje informace, jako je správa zařízení, název zařízení, verze firmwaru a výrobní číslo.

## 16. Nastavení parametrů pořizování snímků

Režimy pořizování snímků	Nastavení
Hyperlapse (časoběrné snímkování v pohybu)	Rozlišení a FPS, rychlost, ISO, závěrka a EV
Timelapse	Rozlišení a FPS, rychlost frekvence videa, ISO, závěrka a EV
Dynamic Zoom	Kouzelné efekty, snímková frekvence videa, ISO, spoušť a EV
Slow Motion	ISO, spoušť a EV
Video	Kouzelné efekty, snímková frekvence videa, ISO, spoušť a EV
Fotografie	Kouzelné efekty, odpočítávání, ISO, spoušť a EV
Panoráma	3×3, 240° a CloneMe Pano, odpočítávání, ISO, spoušť a EV



- Nastavení FPS, ISO, spouště a EV jsou dostupná jen pro iOS zařízení.
- Když povolíte kouzelné efekty, maximální rozlišení videa je 1080p.
- Nastavení parametrů pořizování snímků se liší podle modelu mobilního telefonu. Více informací naleznete v seznamu kompatibility mobilních zařízení ([www.dji.com/om-4/downloads](http://www.dji.com/om-4/downloads)).

# Aktualizace firmwaru

Pro aktualizaci firmwaru zařízení DJI OM 4 použijte aplikaci DJI Mimo. Provedení aktualizace trvá přibližně tři minuty.

## Jak provést aktualizaci

Než aktualizaci spustíte, ujistěte se, že úroveň baterie je alespoň 15 % (svítí alespoň dva indikátory baterie). Připojte zařízení DJI OM 4 ke svému mobilnímu zařízení a spusťte aplikaci DJI Mimo. Pokud je k dispozici nová aktualizace firmwaru, budete upozorněni. Pro zahájení aktualizace připojte své mobilní zařízení k internetu a postupujte dle instrukcí na obrazovce.

Během aktualizace firmwaru aplikaci DJI Mimo neopouštějte. Věnujte pozornost výzvám na obrazovce. Jakmile je aktualizace firmwaru úspěšně dokončena, indikátor stavu systému přestane střídavě blikat zeleně a červeně a začne svítit zeleně.

Pokud se aktualizace nezdaří, restartujte zařízení DJI OM 4 a aplikaci DJI Mimo, opětovně připojte Bluetooth a zkuste to znovu.

## Skladování

Zařízení DJI OM 4 je navrženo tak, aby jej bylo možné složit pro snadnější skladování a přepravu. Když je zařízení DJI OM 4 vypnuté, nezapomeňte jej složit.

Otočte osy panoramatického přejíždění a naklánění, aby byly v rovině se znaky na gimbalu a zařízení DJI OM 4 složte. Upozorňujeme, že otvor na motoru panoramatického přejíždění by měl odpovídat značce na ramenu. Zařízení DJI OM 4 vstoupí do režimu skladování a po vypnutí jej lze složit.

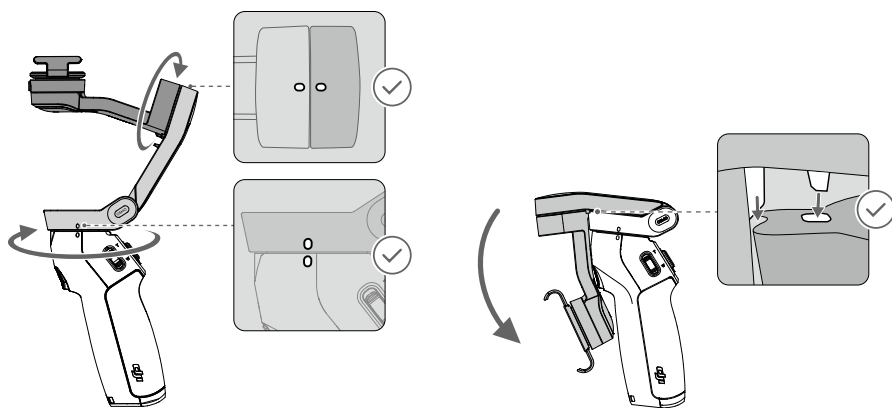



# Specifikace

Název	DJI OM 4
Model	OK100
Rozměry	V rozloženém stavu: 276 × 120 × 104 mm Ve složeném stavu: 163 × 100 × 47 mm
Hmotnost	390 g (gimbal) 32,6 g (magnetická svorka telefonu) 11,4 g (magnetický držák ve tvaru kroužku)
Spotřeba energie	1,2 W (stabilní a vyrovnaný stav)
Mechanický rozsah	Panoramatické přejíždění: -161,2° až +172° Otáčení: -136,7° až +198° Naklání: -106,5° až +235,5°
Maximální kontrolovatelná rychlost	120°/s
Kompatibilní telefony	Pomocí magnetické svorky na telefon a magnetického držáku ve tvaru kroužku: Váha: 230 ± 60 g Magnetická svorka telefonu: Úhlopříčka: ≤ 196 mm (nebo ≤ 7,72 palce) Tloušťka: 6,9–10 mm Šířka: 67–84 mm
Bezdrátový režim	Bluetooth Low Energy 5.0
Výkon vysílače (EIRP)	≤4 dBm
Provozní frekvence	2,400-2,4835 GHz
Typ baterie	18650 Li-ion
Kapacita	2 450 mAh
Energie	17,64 Wh
Napětí	7,2 V
Teplota při nabíjení	5 až 40 °C (41 až 107 °F)
Provozní teplota	0 až 40 °C (32 až 104 °F)
Doba nabíjení	2,5 hodiny (měřeno při použití 10W nabíječky v prostředí s teplotou 25 °C)
Doba provozu	15 hodin (za ideálních podmínek, kdy je gimbal zcela vyvážený)

Tento obsah se může změnit.

**Stáhněte si nejnovější verzi ze stránky**  
**[www.dji.com/om-4/downloads](http://www.dji.com/om-4/downloads)**

OSMO je ochranná známka společnosti DJI OSMO.  
Copyright © 2020 DJI OSMO Všechna práva vyhrazena.