

HR FRITEZA NA VRUĆI ZRAK	2	LT AIRFRYER	46	SV LUFTFRITÖS	85
CS VYSOUŠEČ RUKOU	6	LV AIRFRYER	51	TR YAĞSIZ FRITÖZ	89
DA AIRFRYER	10	NO AIRFRYER	55	UK МУЛЬТИПІЧ	93
EN AIRFRYER	14	PL FRYTKOWNICA BEZTŁUSZCZOWA			
ET KUUMAÕHUFRITÜÜR	18		59		
FI ILMAKYPSENNIN	22	RO FRITEUZĂ CU AER	63		
FR FRITEUSE À AIR	26	RU МУЛЬТИПЕЧЬ	67		
DE HEISSLUFTFRITTEUSE	31	SR ФРИТЕЗА БЕЗ УЉА	72		
HU FORRÓLEVÉGŐS SÜTŐ	36	SK AIRFRYER	77		
IT FRIGGITRICE AD ARIA	41	SL AIRFRYER	81		

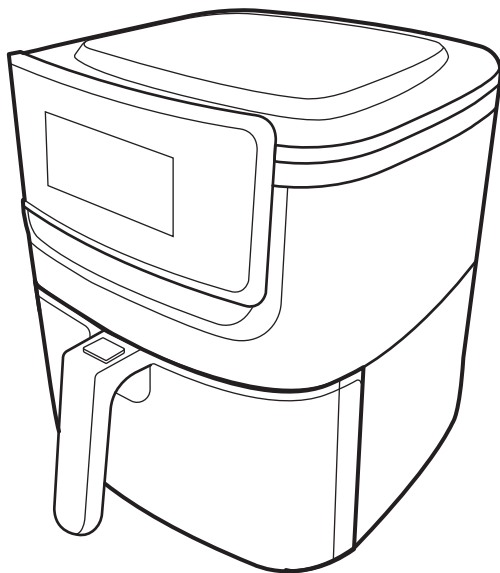

1. OPĆI PREGLED

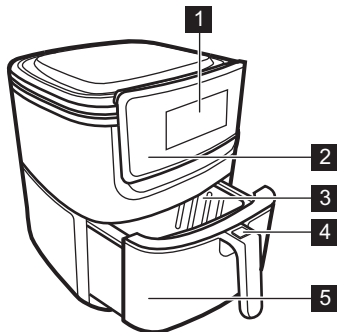





- 1** Zaslون
- 2** Upravljačka ploča
- 3** Košara
- 4** Sigurnosno zaključavanje sa zaštitnim poklopcem
- 5** Plitica









2. UPRAVLJAČKA PLOČA

2.1 Upravljačka ploča

Upoznajte se s osnovnim ikonama na upravljačkoj ploči i zaslonu.

				
UKLJ./ISKLJ.	Gore	Dolje	Temperatura	Trajanje

Pomoć pri kuhanju - kuhanje s automatskim postavkama vremena i temperature.

			
Riba	Odrezak	Pileći bataci	Pile
			
Povrće	Pomfrit	Mini pizza	Muffini

2.2 Zaslون

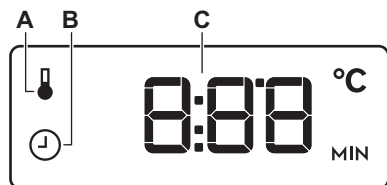

- A.** Postavka temperature
- B.** Postavka vremena
- C.** Vrijeme/temperatura

3. PRIJE PRVE UPOTREBE



Uklonite svu ambalažu, naljepnicu i zaštitnu foliju.



Očistite košaru i posudu toplom vodom, tekućinom za pranje i mekom krpom. Unutar i izvana osušite uređaj krpom.

4. SVAKODNEVNA UPORABA

4.1 Kako koristiti: plitica i košara

Postavite uređaj na stabilnu površinu.

1. Uklonite pliticu i stavite je na stabilnu površinu.
2. Uklonite zaštitni poklopac na sigurnosnoj bravi.
3. Pritisnite sigurnosnu bravu i uklonite košaru.

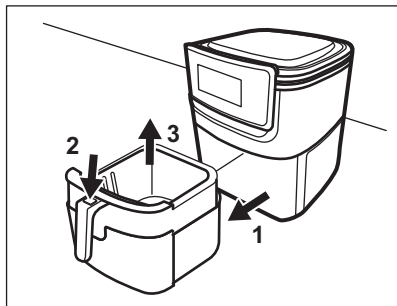

4. U košaru stavite hranu do maksimalne razine. Maksimalna zapremina kkošare je 2 kg.

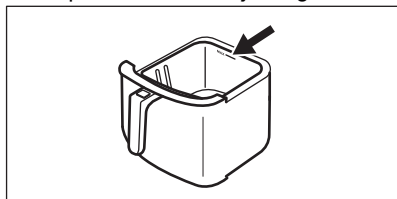

4.2 Kako kuhati

Stavite hranu u košaru. Ukopčajte utikač uređaja.

1. ① - pritisnite i držite.
2. Odaberite jela iz Pomoći pri kuhanju:

Simbol	Podesite
	140 °C 15 min
	200 °C 10 min
	180 °C 20 min
	180 °C 45 min
	170 °C 15 min
	180 °C 15 min
	180 °C 10 min
	180 °C 15 min

3. Pritisnite: ①.

Po isteku kuhanja oglašava se zvučni signal. Ventilator radi nekoliko sekundi.

Možete promijeniti postavke i isključiti uređaj tijekom kuhanja:

- Za promjenu programa, pritisnite simbol hrane.
- ^, v - pritisnite za podešavanje postavke vremena ili temperature.
- ① - pritisnite i držite nekoliko sekundi za isključenje uređaja.

Obsah je uzamčen

Dokončete, prosím, proces objednávky.

Následně budete mít přístup k celému dokumentu.



Proč je dokument uzamčen? Nahněvat Vás rozhodně nechceme. Jsou k tomu dva hlavní důvody:

- 1) Vytvořit a udržovat obsáhlou databázi návodů stojí nejen spoustu úsilí a času, ale i finanční prostředky. Dělali byste to Vy zadarmo? Ne*. Zakoupením této služby obdržíte úplný návod a podpoříte provoz a rozvoj našich stránek. Třeba se Vám to bude ještě někdy hodit.

**) Možná zpočátku ano. Ale vězte, že dotovat to dlouhodobě nelze. A rozhodně na tom nezbohatneme.*

- 2) Pak jsou tady „roboti“, kteří se přiživují na naší práci a „vysávají“ výsledky našeho úsilí pro svůj prospěch. Tímto krokem se jim to snažíme překazit.

A pokud nemáte zájem, respektujeme to. Urgujte svého prodejce. A když neuspějete, rádi Vás uvidíme!