

# PŘÍRUČKA PRO KAŽDODENNÍ POUŽITÍ



DĚKUJEME, ŽE JSTE SI ZAKOUPILI  
VÝROBEK ZNAČKY WHIRLPOOL

Komplexnější podporu získáte registrací  
svého produktu na webových stránkách  
[www.whirlpool.eu/register](http://www.whirlpool.eu/register)



Bezpečnostní pokyny a návod k použití  
a údržbě si můžete stáhnout z našich  
webových stránek [docs.whirlpool.eu](http://docs.whirlpool.eu),  
přičemž se řiďte pokyny uvedenými na  
zadní straně této brožury.



Před použitím spotřebiče si pečlivě přečtěte příručku Zdraví a bezpečnost.

## POPIS PRODUKTU

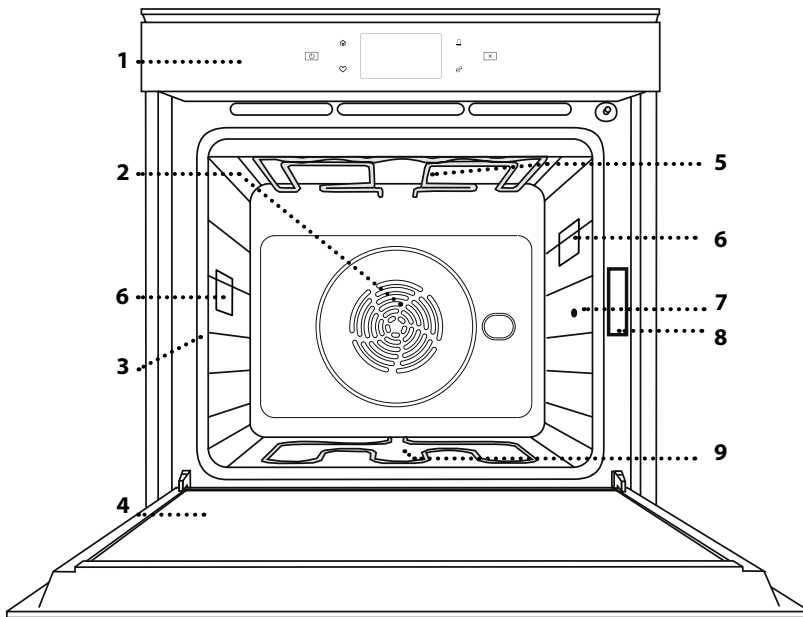

1. Ovládací panel
2. Ventilátorové a kruhové topné těleso (není vidět)
3. Vodicí mřížky (úroveň je vyznačena na přední straně trouby)
4. Dvířka
5. Horní topné těleso / gril
6. Žárovka
7. Místo pro vložení teploměru do masa
8. Identifikační štítek (neodstraňujte)
9. Spodní topné těleso (není vidět)

## POPIS OVLÁDACÍHO PANELU

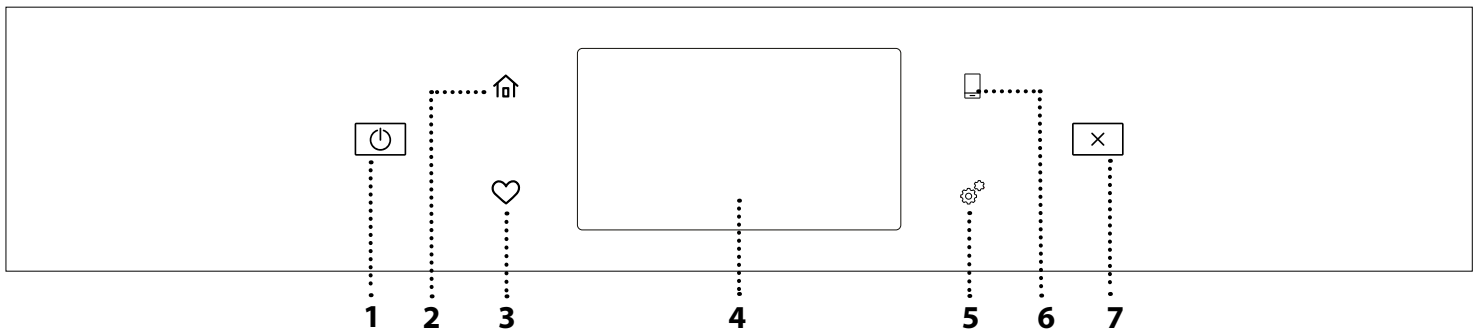

**1. ON/OFF (ZAPNOUT/VYPNOUT)**  
Pro zapnutí a vypnutí trouby.

**2. DOMŮ**  
Rychlý přístup do hlavní nabídky.

**3. OBLÍBENÉ**  
Pro vyvolání seznamu oblíbených funkcí.

**4. DISPLEJ**

**5. NÁSTROJE**

Volba z několika možností a také změna nastavení a preferencí k troubě.

**6. DÁLKOVÉ OVLÁDÁNÍ**

Povolení použití aplikace 6<sup>th</sup> Sense Live Whirlpool.

**7. ZRUŠIT**

Zrušení všech funkcí trouby kromě funkcí Hodiny, Minutka a Zámek ovládání.

# PŘÍSLUŠENSTVÍ

## ROŠT

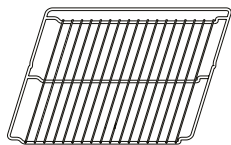

Použití: k pečení pokrmů nebo jako podložka pro nádoby, dortové formy a jiné žáruvzdorné nádoby

## ODKAPÁVACÍ PLECH

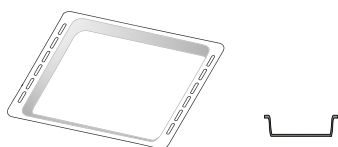

Použití: jako plech pro účely pečení masa, ryb, zeleniny, chlebového pečiva typu „focaccia“ atd. nebo k zachycování uvolňujících se šťáv, je-li umístěn pod rošt.

## PLECH NA PEČENÍ

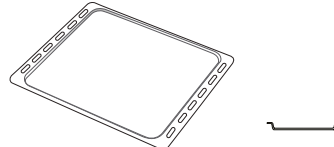

Použití: k pečení chleba a pečiva, jakožto i k přípravě pečeného masa, ryb pečených v papilotě atd.

## POSUVNÉ DRÁŽKY \*

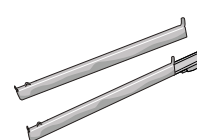

Pro usnadnění vkládání a vyjímání příslušenství.

## SONDA DO POKRMU

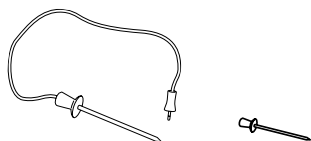

K přesnému měření teploty uvnitř pokrmu během pečení. Díky čtyřem snímacím bodům a pevnému podstavci je možné sondu používat do masa, ryb i chleba, koláčů a pečiva.

\* Dostupné pouze u určitých modelů

Počet kusů a typ příslušenství se může v závislosti na zakoupeném modelu lišit.

V servisním středisku si můžete zakoupit další příslušenství.

## VLOŽENÍ ROŠTU A DALŠÍHO PŘÍSLUŠENSTVÍ

Vložte mřížku horizontálně zasunutím do vodicích roštů, přičemž se ujistěte, že strana se zvednutým okrajem je otočená nahoru.

Další příslušenství, jako je např. odkapávací nebo pečicí plech, se zasunují svisle, a to stejným způsobem jako rošt.

## DEMONTÁŽ A ZPĚTNÁ MONTÁŽ BOČNÍCH VODICÍCH MŘÍŽEK

- Přejete-li si odstranit boční vodicí mřížky, nazdvihněte je a poté lehce zatáhněte za spodní část směrem ven z usazení: Nyní lze boční vodicí mřížky vyjmout.
- Přejete-li si boční vodicí mřížky opět nasadit, nejprve je nasadte do jejich usazení v horní části. Držte je zdvihnuté a zasuňte je do vnitřní části trouby a poté posuňte směrem dolů do polohy pro usazení v dolní části.

## NASAZENÍ POSUVNÝCH DRÁŽEK

(JSOU-LI U MODELU)

Z trouby odstraňte boční vodicí mřížky a z posuvných drážek ochranné fólie.

Připevněte horní sponu drážky k vodicí mřížce a suňte ji po celé délce až na doraz. Druhou sponu posuňte směrem dolů, dokud nedosáhne správné polohy. Aby byla vodicí mřížka dobře zajištěna, zatlačte pevně spodní část spony oproti vodicí mřížce. Ujistěte se, že drážkami lze volně pohybovat. Postupujte stejně i na druhé straně vodicí mřížky v rámci stejné výškové úrovně.

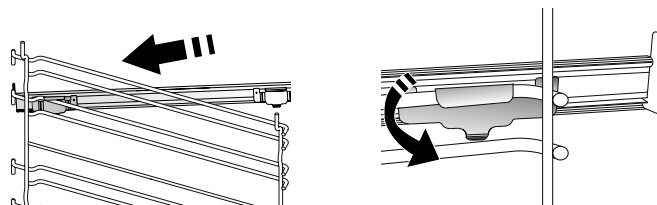

Upozornění: Posuvné drážky lze nainstalovat do kterékoli úrovně.

# FUNKCE PEČENÍ



## RUČNÍ FUNKCE

- **RYCHLÉ PŘEDHŘÁTÍ**  
Pro rychlý předehřev trouby.
- **TRADIČNÍ**  
Slouží k pečení jakéhokoli jídla pouze na jednom roštu.
- **GRIL**  
Ke grilování steaků, kebabů a uzenin, k zapékání nebo gratinování zeleniny nebo k opékání topinek. K zachycení uvolňujících se šťáv při grilování masa doporučujeme použít odkapávací plech: Plech umístěte na kteroukoli úroveň dospod roštu a přidejte 500 ml pitné vody.
- **TURBOGRIL**  
K pečení velkých kusů masa (kýt, rostbífů, kuřat). K zachycení uvolňujících se šťáv doporučujeme používat odkapávací plech: Plech umístěte na kteroukoli úroveň dospod roštu a přidejte 500 ml pitné vody.
- **HORKÝ VZDUCH**  
Pro současnou přípravu různých pokrmů vyžadujících stejnou teplotu na různých policích (maximálně tři). U této funkce nedochází ke vzájemnému přenosu vůní mezi jednotlivými jídlý.
- **FUNKCE COOK 4**  
Slouží k současné přípravě několika různých jídel, která vyžadují odlišnou teplotu pečení, na čtyřech úrovních. Tato funkce se používá k pečení sušenek, koláčů, kulaté pizzy (i mražené) a k přípravě kompletního pokrmu. Pro dosažení nejlepších výsledků se řiďte pokyny v tabulce pečení.
- **KONVENČNÍ PEČENÍ**  
Slouží k pečení masa či plněných koláčů pouze na jedné úrovni.
- **SPECIÁLNÍ FUNKCE**
  - » **ROZMRAZIT**  
Slouží k urychlení rozmrazování potravin. Doporučujeme vložit jídlo do střední úrovně drážek. Jídlo ponechte v původním obalu, aby se povrch příliš nevysušil.
  - » **UCHOVAT TEPLÉ**  
Slouží k udržení právě upečených jídel teplých a křupavých.
  - » **KYNUTÍ**  
Slouží k dosažení optimálního vykynutí sladkého nebo slaného těsta. Chcete-li zachovat kvalitu vykynutí, nezapínejte funkci, pokud je trouba stále horká po dokončení cyklu pečení.

## » POLOTOVARY

Slouží k přípravě polotovarů skladovaných při pokojové teplotě nebo v chladničce (sušenky, prášková směs na koláč, muffiny, těstoviny a pečivo). Tato funkce všechny pokrmy připraví rychle a šetrně. Je možné ji použít také k ohřátí již hotových jídel. Troubu není nutné předehřívát. Dbejte pokynů uvedených na obalu.

## » MAXI VAŘENÍ

Slouží k pečení velkých kusů masa (nad 2,5 kg). Během pečení maso obračejte, aby rovnoměrně zhnědlo po obou stranách. Doporučujeme maso občas podlít, aby se moc nevysušilo.

## » ECO HORKÝ VZDUCH

Pro pečení nadívaného masa a řízků na jedné úrovni. Díky pozvolné a střídavé cirkulaci vzduchu je jídlo chráněno před nadměrným vysušením. Je-li úsporná funkce „ECO“ aktivní, osvětlení zůstává během pečení vypnuté. Při použití cyklu „ECO“, tedy při optimalizaci spotřeby energie, by se dvířka trouby neměla otevírat, dokud se pokrm zcela neupeče.

## • PEČENÍ MRAŽENÉHO

Funkce automaticky zvolí nejlepší teplotu i režim pečení pro 5 různých kategorií hotových mražených jídel. Troubu nemusíte předehřívát.



## 6<sup>th</sup> SENSE

Tato funkce umožňuje pečení všech druhů jídel plně automaticky. Abyste použitím této funkce dosáhli co nejlepších výsledků, řiďte se pokyny uvedenými v příslušné tabulce příprav. Troubu nemusíte předehřívát.

# Obsah je uzamčen

**Dokončete, prosím, proces objednávky.**

**Následně budete mít přístup k celému dokumentu.**



**Proč je dokument uzamčen? Nahněvat Vás rozhodně nechceme. Jsou k tomu dva hlavní důvody:**

- 1) Vytvořit a udržovat obsáhlou databázi návodů stojí nejen spoustu úsilí a času, ale i finanční prostředky. Dělali byste to Vy zadarmo? Ne\*. Zakoupením této služby obdržíte úplný návod a podpoříte provoz a rozvoj našich stránek. Třeba se Vám to bude ještě někdy hodit.

*\*) Možná zpočátku ano. Ale vězte, že dotovat to dlouhodobě nelze. A rozhodně na tom nezbohatneme.*

- 2) Pak jsou tady „roboti“, kteří se přiživují na naší práci a „vysávají“ výsledky našeho úsilí pro svůj prospěch. Tímto krokem se jim to snažíme překazit.

A pokud nemáte zájem, respektujeme to. Urgujte svého prodejce. A když neuspějete, rádi Vás uvidíme!