

## DĚKUJEME, ŽE JSTE SI ZAKOUPILI VÝROBEK INDESIT

Přejete-li si získat plnou podporu, zaregistrujte svůj výrobek na [www.indesit.com/register](http://www.indesit.com/register)



**Před použitím spotřebiče si pečlivě přečtěte Bezpečnostní pokyny.**

Před použitím pračky musí být přepravní šrouby bezpodmínečně odstraněny. Podrobnější pokyny k jejich odstranění najdete v Pokynech k instalaci.

## OVLÁDACÍ PANEL

1. Tlačítko ON/OFF
2. Tlačítko a kontrolka START/PAUSE
3. Kontrolky PRŮBĚHU PRACÍHO CYKLU
4. Kontrolka ZABLOKOVANÁ DVÍŘKA
5. Tlačítka a kontrolky MOŽNOSTI
6. Tlačítko a kontrolka ZABLOKOVÁNÍ TLAČÍTEK
7. Tlačítko ODLOŽENÝ START
8. Tlačítko ODSTŘEĐOVÁNÍ
9. Tlačítko TEPLOTA
10. Otočný ovládač PROGRAMŮ

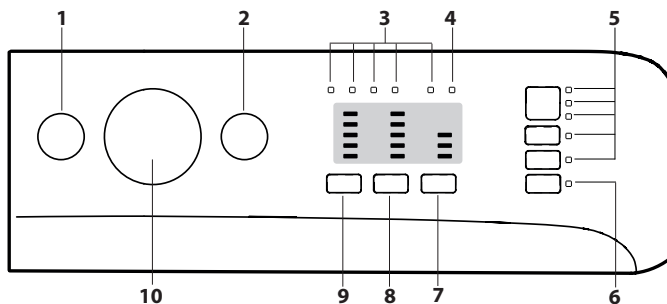

## TABULKA PROGRAMŮ

Maximální naplnění 5 kg Příkon v režimu off (vypnuto) 0,5 W / v režimu left-on (ponechání v zap. stavu) 8 W						Prací a přídatné prostředky			Doporučený prací prostředek		Zbytková vlhkost % (**)	Spotřeba energie kWh	Celkové množství vody v litrech	Teplota prádla °C
Program	Teplota		Maximální odstředivání (otáčky)	Maximální naplnění (kg)	Trvání (h : m)	Předpírání	Praní	Aviváž	Prášek	Tekutý prací prostředek				
	Nastavení	Rozmezí				1	2	3						
1 Mix	40°C	☼ - 40°C	1000	5	0:59	-	●	○	-	✓	-	-	-	-
2 Bavlna	60°C	☼ - 60°C	1000	5	0:59	-	●	○	✓	✓	-	-	-	-
3 Bavlna	40°C	☼ - 40°C	1000	5	0:45	-	●	○	-	✓	-	-	-	-
4 Bavlna	30°C	☼ - 30°C	800	3	0:30	-	●	○	-	✓	73,4	0,12	26	27
5 Syntetika	30°C	☼ - 30°C	1000	3,5	0:59	-	●	○	-	✓	-	-	-	-
6 Jemné Prádlo	30°C	☼ - 30°C	0	1	0:59	-	●	○	-	✓	-	-	-	-
7 Vlna	40°C	☼ - 40°C	800	1	0:59	-	●	○	-	✓	-	-	-	-
8 Rychlé	20°C	☼ - 20°C	800	1,5	0:15	-	●	○	-	✓	-	-	-	-
9 Bavlna (2)	40°C	☼ - 60°C	1000	5	3:50	-	●	○	✓	✓	62	0,97	63	45
10 Syntetika (3)	40°C	☼ - 60°C	1000	3,5	3:15	-	●	○	✓	✓	53	0,79	66	43
11 Bílé Prádlo	60°C	☼ - 90°C	1000	5	2:30	● +90°	●	○	✓	✓	64,1	0,56	40,5	55
12 Sport	30°C	☼ - 30°C	600	2,5	0:50	-	●	○	-	✓	-	-	-	-
13 20°C	20°C	☼ - 20°C	1000	5	1:50	-	●	○	-	✓	64,3	0,16	25	22
14 Eco 40-60 (1)	40 °C	40°C	951	5	3:05	-	●	○	✓	✓	62,5	0,82	50	37
			951	2,5	2:30	-	●	○	✓	✓	62,5	0,62	33	36
			951	1,25	2:30	-	●	○	✓	✓	62,5	0,60	29	38
15 Míchání a Odstřed.	-	-	1000	5	0:55	-	-	○	-	-	-	-	-	-
16 Odstřed. a Vypoušt. *	-	-	1000	5	0:10	-	-	-	-	-	-	-	-	-
9 Eko Bavlna (4)	60 °C	60 °C	1000	5	4:00	-	●	○	✓	✓	62	0,84	34,3	-
	40 °C	40 °C	1000	5	3:50	-	●	○	✓	✓	62	0,97	63	-

● Požadované dávkování ○ Volitelné dávkování

Doba trvání cyklu uvedená na displeji nebo v návodu představuje odhad vypočítaný na základě standardních podmínek. Skutečná doba se může měnit v závislosti na četných faktorech, jako např. teplotě a tlaku vody na přívodu, teplotě prostředí, množství pracího prostředku, množství a druhu prádla, vyvážení prádla a zvolené volitelné funkce. Hodnoty uvedené pro jiné programy než Eco 40-60 jsou pouze orientační.

**1) Eco 40-60 - zkušební prací cyklus v souladu s nařízením EU Ecodesign 2019/2014.** Nejúčinnější program ve smyslu spotřeby energie a vody pro praní běžně zašpiněného bavlněného prádla.

**Pro všechny subjekty provádějící zkoušky:**

- 2) Dlouhý program bavlna: nastavte program 9 na teplotu 40 °C.
- 3) Dlouhý program syntetika: nastavte program 10 na teplotu 40 °C.

## POPIS VÝROBKU

1. Pracovní plocha
2. Příhrádka na prací prostředky
3. Ovládací panel
4. Rukojeť
5. Dvířka
6. Vypouštěč čerpadlo (za podstavcem)
7. Podstavec (odstranitelný)
8. Nastavitelné nožky (2)

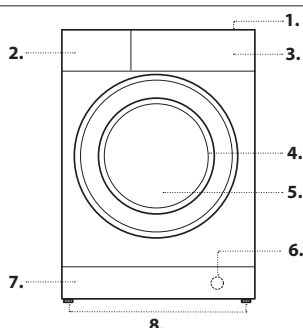

**4) Eko Bavlna** - kušební prací cyklus v souladu s nařízením 1061/2010. Nastavte prací cyklus 9 při teplotě 40 °C nebo 60 °C, aby byl umožněn přístup k tomuto cyklu.

\* Zvolením programu 16 a vypnutím odstředování pračka pouze vypustí vodu.

\*\* Po konci programu a odstředování na maximální rychlost ve výchozím nastavení programu.

**Poznámka:** v TABULKA PROGRAMŮ je uvedena hodnota maximálních efektivních otáček pro program Eco 40-60.

## PŘIHRÁDKA NA PRACÍ PROSTŘEDKY

**Vanička 1: Prací prostředek (práškový) pro předpírání**

**Vanička 2: Prací prostředek (práškový nebo tekutý)**

V případě tekutého pracího prostředku se doporučuje použít pro správné dávkování malou přepážku **A** z příslušenství.

Pro použití práškového pracího prostředku vložte malou přepážku do prohloubeniny **B**.

**Vanička 3: Přídatné prostředky (aviváž atd.)**

Aviváž nesmí překročit „max.“ úroveň vyznačenou na středovém kolíku.

! Pro předpírku a praní při teplotě vyšší než 60 °C použijte práškové prací prostředky pro bílé bavlněné prádlo.

! Dodržujte pokyny uvedené na obalu pracího prostředku.

! Za účelem vytažení dávkovače stiskněte páčku **C** a potáhněte jej směrem ven.

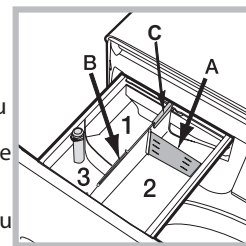

## PROGRAMY

*Dodržujte doporučení uvedená na symbolech pro praní. Hodnota uvedená na symbolu představuje maximální doporučenou teplotu pro praní daného kusu prádla.*



### Mix

pro společné praní smíšeného a barevného prádla.

### Bavlna 60°

cyklus navržený pro praní bavlněného, převážně bílého prádla. Lze jej používat i s pracím práškem.

### Bavlna 40°

krátký cyklus pro praní choulostivého bavlněného prádla.

### Bavlna 30°

krátký cyklus pro společné praní bílého i barevného bavlněného i syntetického prádla.

### Syntetika 30°

pro praní středně špinavého prádla ze syntetických vláken (jako například polyesteru, polyakrylu, viskózy atd.) nebo směsí s bavlnou.

### Jemné Prádlo

cyklus určený k praní hedvábí a velmi jemného prádla. Pro dosažení nejlepších výsledků se doporučuje použít tekutý prací prostředek pro choulostivé prádlo.

### Vlna

s programem 7 je možné prát v pračce všechny druhy vlněného prádla, také ty, které jsou označeny visačkou „prát pouze v ruce“ . Pro dosažení optimálních výsledků používejte specifický prací prostředek a nepřekračujte 1 kg prádla.

### Rychlé

program, který osvěží vaše prádlo za pouhých 15 minut.

### Bavlna 40°-60°

pro praní středně až velmi špinavých ručníků, spodního prádla, ubrusů atd. z bavlny a odolného lnu.

### Syntetika 40°-60°

specifický cyklus pro praní oblečení ze syntetických tkanin. U odolnějších nečistot lze zvýšit teplotu až do 60° a použít také prací prášek.

### Bílé Prádlo

mimořádně znečištěné bílé prádlo.

### Sport

Tento cyklus byl navržen pro mírně špinavé sportovní oblečení (teplákové soupravy, šortky apod.); pro dosažení optimálních výsledků se doporučuje nepřekračovat maximální naplnění uvedené v „Tabulka programů“. Doporučuje se použít tekutý prací prostředek a dávku vhodnou pro poloviční náplň.

### 20°C

Pro praní mírně zašpiněného bavlněného prádla při teplotě 20 °C.

### Eco 40-60

Pro praní běžně zašpiněného bavlněného prádla s možností praní při 40 °C nebo 60 °C společně ve stejném cyklu. Toto je standardní program na bavlnu a nejučinnější ve smyslu spotřeby vody a energie.

### Máchání a Odstřed.

cyklus slouží k máchání a odstředování.

### Odstřed. a Vypouštění.

cyklus slouží k odstředování a vypouštění vody.

### Eko Bavlna

Pro praní běžně zašpiněného bavlněného prádla. Při 40 °C a 60 °C.

## KONTROLKA AKTUÁLNÍ FÁZE PRACÍHO PROGRAMU

Po zvolení a zahájení požadovaného pracího cyklu dojde k postupnému rozsvícení kontrolky informujících o jeho průběhu.

 Praní

 Máchání

 Odstředování

 Vypouštění

 Konec praní

## KONTROLKA ZABLOKOVANÁ DVÍŘKA



Rozsvícená kontrolka signalizuje zablokování dvířek. Aby se předešlo poškození, před otevřením dvířek je třeba vyčkat, než kontrolka zhasne. Pro otevření dvířek v průběhu pracího cyklu stiskněte tlačítko START/PAUSE ; až kontrolka zhasne, dvířka lze otevřít.

## PRVNÍ POUŽITÍ

Po instalaci pračky je před prvním použitím třeba provést jeden prací cyklus s použitím pracího prostředku bez prádla s nastavením programu "Samočištění" .

## KAŽDODENNÍ POUŽITÍ

Připravte prádlo a dodržujte doporučení uvedená v kapitole "RADY A DOPORUČENÍ".



- Zapněte pračku stisknutím tlačítka ON/OFF . Všechny kontrolky se na několik vteřin rozsvítí. Poté zůstanou svítit jen ty kontrolky, které se týkají nastavení zvoleného programu, a kontrolka START/PAUSE bude blikat .

- Otevřete dvířka. Naplňte pračku prádlem, přičemž dbejte toho, aby nedošlo k překročení hmotnosti prádla uvedené v tabulce programů.



- Vytáhněte přihrádku a způsobem popsaným v kapitole „PŘIHRÁDKA NA PRACÍ PROSTŘEDKY“ vložte do příslušných vaniček prací prostředek.

- Zavřete dvířka.



- Voličem PROGRAMŮ vyberte požadovaný prací program.

- Upravte teplotu a/nebo odstředování: stisknutím tlačítka °C lze postupně snížit teplotu až na praní ve studené vodě (20 °C). Stisknutím tlačítka  je možné postupně snížit rychlost odstředování až po jeho úplné vyloučení . Dalším stisknutím tlačítek se obnoví nastavení maximálních přednastavených hodnot.





- Zvolte požadované funkce.

- Stisknutím tlačítka START/PAUSE  se spustí prací program, zeleně se rozsvítí příslušná kontrolka a dvířka se zablokují (rozsvícená  kontrolka).



## PŘERUŠENÍ PROGRAMU - PAUZA

Přejete-li si praní přerušit, stiskněte tlačítko START/PAUSE ; kontrolka začne oranžově blikat. Pokud kontrolka  nesvítí, je možné otevřít dvířka. Pro pokračování v praní tam, kde bylo přerušeno, opětovně stiskněte tlačítko START/PAUSE .

## OTEVŘENÍ DVÍŘEK V PŘÍPADĚ POTŘEBY



Po spuštění programu se rozsvítí kontrolka  signalizující, že dvířka nelze otevřít. Během pracího cyklu zůstanou dvířka zablokována. Pro otevření dvířek během programu, například chcete-li některé prádlo přidat nebo odstranit, stiskněte tlačítko START/PAUSE , čímž dojde k jeho přerušení; kontrolka začne oranžově blikat. Pokud kontrolka  nesvítí, je možné otevřít dvířka. Pro pokračování v programu opětovně stiskněte tlačítko START/PAUSE .

## ZMĚNA PRACÍHO PROGRAMU V JEHO PRŮBĚHU

Pro změnu programu v jeho průběhu přerušte chod pračky stisknutím tlačítka START/PAUSE  (příslušná kontrolka bude oranžově blikat); poté zvolte požadovaný cyklus a znovu stiskněte tlačítko START/PAUSE .

! Přejete-li si zrušit již zahájený cyklus, stiskněte a podržte tlačítko ON/OFF . Cyklus bude přerušen a pračka se vypne.

## UKONČENÍ PROGRAMU

Po skončení programu se rozsvítí kontrolka ; až kontrolka  zhasne, bude možné otevřít dvířka. Otevřete dvířka, vytáhněte prádlo a pračku vypněte. Jestliže nestisknete tlačítko ON/OFF , pračka se automaticky vypne asi po 10 minutách. Uzavřete vodovodní kohoutek, otevřete dvířka a vyprázdněte obsah pračky. Dvířka nechejte pootevřená, aby mohl vyschnout buben.

## MOŽNOSTI

- V případě, že zvolená volitelná funkce není kompatibilní s nastaveným pracím programem, kontrolka začne blikat a volitelná funkce nebude aktivována.

- Pokud zvolená možnost není kompatibilní s jinou předtím nastavenou možností, tato nekompatibilita bude signalizována blikáním kontrolky a zvukovým signálem (3 pípnutí), přičemž bude aktivována pouze druhá možnost; rozsvítí se kontrolka aktivované volitelné možnosti.

### Odstranění skvrn

Tato možnost slouží k volbě druhu znečištění tak, aby došlo k optimálnímu přizpůsobení cyklu za účelem odstranění skvrn. Znečištění může být následujícího původu:

-  **Jídlo**, např. skvrny od potravin a nápojů.

-  **Práce**, při které vznikají např. skvrny od maziva a inkoustu.

-  **Činnost venku**, během které vznikají např. skvrny od bláta a trávy.

! Doba trvání pracího cyklu se mění v závislosti na druhu zvoleného znečištění.

### Extra máchání

Volbou této volitelné funkce se zvýší účinnost máchání a zajistí se maximální odstranění pracího prostředku. Je užitečná zejména v případě mimořádně citlivé pokožky.

### Snadné žehlení

Volbou této funkce bude praní a odstředování přizpůsobeno tak, že se sníží tvorba záhybů.

### Odložený start

Pro nastavení odloženého startu zvoleného programu mačkejte příslušné tlačítko, dokud nenavolíte požadovanou dobu odložení (3 h - 6 h - 9 h). Při čtvrtém stisknutí tlačítka dojde k deaktivování volitelné funkce.

Po stisknutí tlačítka START/PAUSE  lze trvání odložení pouze snížit, a to až do zahájení nastaveného programu.



### Teplota °C

Pro každý program je stanovena určitá teplota. Přejete-li si teplotu změnit, stiskněte tlačítko °C.

### Odstředování

Pro každý program je stanovena určitá rychlost odstředování. Přejete-li si rychlost odstředování změnit, stiskněte tlačítko .

## ZABLOKOVÁNÍ TLAČÍTEK

Zablokování ovládacího panelu se provádí podržením tlačítka přibližně na 2 sekundy. Rozsvícená kontrolka  signalizuje zablokování ovládacího panelu. Tímto způsobem se zamezí náhodným změnám programů (s výjimkou stisknutí tlačítka ON/OFF , zejména v případě, že jsou v domácnosti děti. Odblokování ovládacího panelu se provádí podržením tlačítka přibližně na 2 sekundy.

## RADY A DOPORUČENÍ

### Roztřídte prádlo podle:

Typu tkaniny (bavlna, směsná vlákna, syntetika, vlna, prádlo určené k ručnímu praní). Barvy (oddělte barevné prádlo od bílého, nové prádlo perte zvlášť). Choulostivosti (malé oděvy, například nylonové punčochy, a prádlo s háčky, například podprsenky, vložte do látkového pytlíku).

### Vyprázdněte kapsy

Předměty jako mince či zapalovače mohou poškodit pračku a bubnen. Zkontrolujte knoflíky.

### Dodržujte doporučení pro dávkování / aditiva

Optimalizuje výsledek vyčištění, zamezuje dráždění z důvodu zbytků přebytečného pracího prostředku v prádle a šetří peníze díky zamezení nadbytečného pracího prostředku.

### Používejte nízkou teplotu a delší trvání

Nejúčinnější programy ve smyslu spotřeby energie jsou obecně ty, které probíhají při nižších teplotách a trvají déle.

### Dodržujte míru naplnění

Plňte svou pračku do kapacity uvedené v „TABULKA PROGRAMŮ“, abyste šetřili vodu a energii.

### Hluk a obsah zbylé vlhkosti

Jsou ovlivněny otáčkami odstředování: čím vyšší jsou otáčky ve fázi odstředování, tím větší je hluk a tím nižší je obsah zbylé vlhkosti.

## ÚDRŽBA A PÉČE

*Je-li třeba vykonat jakékoli čištění či údržbu, vypněte pračku a odpojte ji od elektřiny a přívodu vody. Nepoužívejte k čištění pračky hořlavé kapaliny. (Pračku pravidelně čistěte a zajistěte její údržbu (nejméně čtyřikrát ročně))*

### Odpojení od přívodu vody a elektřiny

Po každém praní zatáhněte vodovodní kohoutek. Tímto způsobem dochází ke snížení opotřebení pračky a ke odstranění nebezpečí úniku vody.



Před zahájením čištění pračky a během údržby je třeba vytáhnout zástrčku přívodního kabelu ze zásuvky.

### Čištění pračky

Vnější části a části z gumy se mohou čistit hadrem navlhčeným ve vlažné vodě a saponátu. Nepoužívejte rozpouštědla ani abrazivní látky.

Pračka je vybavena programem „Samočištění“  vnitřních částí, který musí být proveden bez jakéhokoli druhu prádla v bubnu.

Prací prostředek (množství rovnající se 10 % množství doporučeného pro mírně znečištěné prádlo) nebo zvláštní přídatné prostředky pro čištění pračky budou moci být použity jako pomocné prostředky v pracím programu. Doporučuje se provést samočisticí program každých 40 cyklů praní.

Pro aktivování programu současně na 5 vteřin stiskněte tlačítka  a .

Program bude zahájen automaticky a bude trvat přibližně 70 minut.

Cyklus je možné ukončit stisknutím tlačítka START/PAUSE .

### Čištění přihrádky na prací prostředky

Umyjte ji pod tekoucí vodou; přihrádku je třeba čistit často.

### Zacházení s dvířky a bubnem

Dvířka ponechte pokaždé pootevřená, aby se zabránilo tvorbě nepříjemných pachů.

### Čištění čerpadla

Součástí pračky je samočisticí čerpadlo, které nevyžaduje údržbu. Může se však stát, že se v jeho vstupní části, která slouží k jeho ochraně a nachází se v jeho spodní části, zachytí drobné předměty (mince, knoflíky).

! Ujistěte se, že byl prací cyklus ukončen a vytáhněte zástrčku ze zásuvky.

Přístup ke vstupní části čerpadla:

1. Sejměte krycí panel na přední straně pračky zatlačením na jeho střed a následným zatlačením směrem dolů z obou stran; poté jej vytáhněte;
2. odšroubujte víko vypouštěcího čerpadla jeho otočením proti směru hodinových ručiček: je normální, pokud z něj vyteče trocha vody;
3. dokonale vyčistěte vnitřek;
4. zašroubujte víko zpět;
5. namontujte zpět panel; před jeho zatlačením do pračky se ujistěte, že došlo ke správnému zachycení háčků do příslušných podélných otvorů.

### Kontrola přívodní hadice

Přívodní hadici je třeba kontrolovat aspoň jednou za rok. Pokud jsou v ní praskliny nebo trhliny, je třeba ji vyměnit - silný tlak působící na hadici během pracího cyklu by mohl způsobit její náhlé roztržení.

! Nikdy nepoužívejte již jednou použité hadice.

## SYSTEM AUTOMATICKÉHO VYVÁŽENÍ NÁPLNĚ

Před každým odstředováním bubnen provede otáčení rychlostí lehce převyšující rychlost praní, aby se odstranily vibrace a aby se náplň rovnoměrně rozložila. V případě, že po několikanásobných pokusech o vyvážení prádlo ještě nebude správně vyváženo, zařízení provede odstředování nižší rychlostí, než je přednastavená rychlost. Při nadměrném nevyvážení pračka provede namísto odstředování vyvážení. Pro dosažení rovnoměrnějšího rozložení náplně a jejího správného vyvážení se doporučuje míchat velké a malé kusy prádla.

## PŘÍSLUŠENSTVÍ

*Kontaktujte naše servisní služby a zeptejte se, zda je následující příslušenství k dispozici pro tento model pračky.*

### Sada k upevnění sušičky na pračku

Pomocí tohoto příslušenství lze sušičku upevnit k horní části pračky, ušetřit tak prostor a usnadnit vkládání prádla do sušičky a jeho vytahování.

## PŘEPRAVA A MANIPULACE

*Nezvedejte pračku za horní plochu.*

Odpojte zástrčku z elektrické zásuvky a uzavřete vodovodní kohoutek.

Zkontrolujte, zda jsou dvířka i přihrádka na prací prostředky dobře uzavřeny. Odpojte přívodní hadici od vodovodního kohoutku a poté odpojte vypouštěcí hadici. Vypusťte z hadic veškerou zbylou vodu a upevněte je tak, aby se během přepravy nepoškodily. Opětovně namontujte šrouby určené k přepravě. Proveďte postup pro odstranění přepravních šroubů popsany v „Pokynech pro instalaci“ v opačném sledu.

# Obsah je uzamčen

**Dokončete, prosím, proces objednávky.**

**Následně budete mít přístup k celému dokumentu.**



**Proč je dokument uzamčen? Nahněvat Vás rozhodně nechceme. Jsou k tomu dva hlavní důvody:**

- 1) Vytvořit a udržovat obsáhlou databázi návodů stojí nejen spoustu úsilí a času, ale i finanční prostředky. Dělali byste to Vy zadarmo? Ne\*. Zakoupením této služby obdržíte úplný návod a podpoříte provoz a rozvoj našich stránek. Třeba se Vám to bude ještě někdy hodit.

*\*) Možná zpočátku ano. Ale vězte, že dotovat to dlouhodobě nelze. A rozhodně na tom nezbohatneme.*

- 2) Pak jsou tady „roboti“, kteří se přiživují na naší práci a „vysávají“ výsledky našeho úsilí pro svůj prospěch. Tímto krokem se jim to snažíme překazit.

A pokud nemáte zájem, respektujeme to. Urgujte svého prodejce. A když neuspějete, rádi Vás uvidíme!