

**Nikon**

Autofokusový blesk

**SB-700**

.....  
Návod k obsluze



Cz

# Informace o blesku SB-700 a tomto návodu k obsluze

A

Děkujeme vám za zakoupení blesku Nikon SB-700. Pro maximální využití všech možností blesku si před jeho použitím pečlivě přečtěte tento návod k obsluze.

Příprava

## Vyhledání požadovaných informací

---

### **Obsah** (☞A-11)

Informace můžete vyhledávat podle témat, například podle režimů činnosti, zábleskových režimů nebo funkcí.

### **Rejstřík otázek a odpovědí** (☞A-9)

Jednotlivé informace o blesku můžete vyhledávat podle požadovaného cíle, kterého chcete dosáhnout, bez nutnosti znát konkrétní název resp. technický termín.

### **Rejstřík** (☞H-28)

Další možnost vyhledání informací představuje abecední rejstřík.

### **Řešení možných problémů** (☞H-1)

Vyskytne-li se během používání blesku nějaký problém, můžete nalézt řešení v této kapitole.

## **Pro vaši bezpečnost**

---

Před prvním použitím blesku si přečtěte bezpečnostní pokyny v odstavci „Pro vaši bezpečnost“ (☞A-14 – A-22).

## Dodávané položky

Zkontrolujte, zda dodávka blesku SB-700 obsahuje všechny níže uvedené položky. Pokud některé položky chybí, okamžitě kontaktujte obchod nebo prodejce, u něhož jste blesk SB-700 zakoupili.

- |   |   |
|---|---|
| <input type="checkbox"/> Stojánek pro blesk AS-22             | <input type="checkbox"/> Měkké pouzdro SS-700                       |
| <input type="checkbox"/> Difúzní nástavec Nikon SW-14H        | <input type="checkbox"/> Návod k obsluze (tento návod)              |
| <input type="checkbox"/> Filtr pro žárovkové osvětlení SZ-3TN | <input type="checkbox"/> Brožura „Ukázkové snímky pořízené bleskem“ |
| <input type="checkbox"/> Filtr pro zářivkové osvětlení SZ-3FL | <input type="checkbox"/> Záruční list                               |

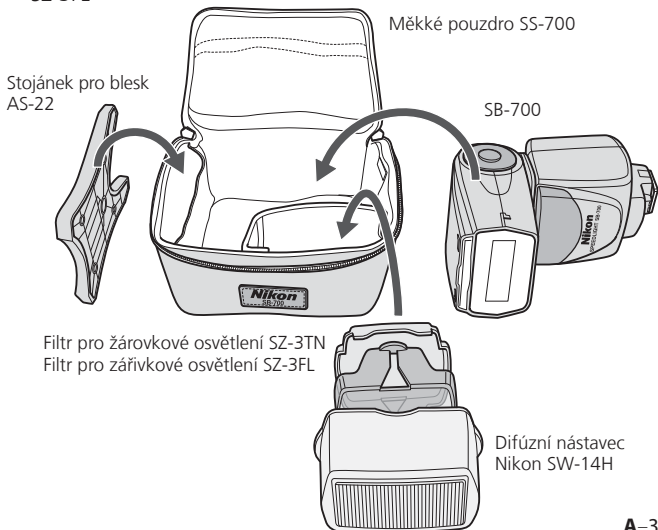

### O blesku SB-700

SB-700 je vysoce výkonný blesk kompatibilní se systémem kreativního osvětlení Nikon (CLS) a velkým směrným číslem 28/39 (ISO 100/200, m) (při nastavení pozice hlavy blesku na ohniskovou vzdálenost 35 mm, použití formátu FX Nikon a standardním rozložení osvětlení, 20 °C).

#### Fotoaparáty kompatibilní se systémem CLS

**Digitální jednooké zrcadlovky Nikon (formát FX/DX Nikon) (s výjimkou řady D1 a D100), F6, fotoaparáty COOLPIX (A, P7800, P7700, P7100, P7000, P6000)**

### O tomto návodu k obsluze

Tento návod k obsluze předpokládá použití blesku SB-700 v kombinaci s fotoaparátem kompatibilním se systémem CLS a objektivem s vestavěným CPU (□A-5). Pro maximální využití všech možností blesku si před jeho použitím pečlivě přečtěte tento návod k obsluze.

- Chcete-li blesk používat s jednookými zrcadlovkami nekompatibilními se systémem CLS, podívejte se do odstavce „Použití s jednookými zrcadlovkami nekompatibilními se systémem CLS“. (□F-1)
- Použití s fotoaparáty COOLPIX kompatibilními s režimem i-TTL (P5100, P5000, E8800, E8700, E8400) je popsáno v odstavci „Použití s fotoaparáty COOLPIX“. (□G-1)
- Samostatná brožura „Ukázkové snímky pořízené bleskem“ znázorňuje možnosti snímání blesku SB-700 prostřednictvím ukázkových snímků.
- Funkce a nastavení fotoaparátu naleznete v návodu k obsluze.

### Značky používané v tomto návodu

- ✓ Tato značka popisuje místa, kterým je nutné věnovat zvláštní pozornost, aby se předešlo poruše blesku resp. chybám při fotografování.
- ✍ Tato značka označuje informace resp. tipy pro snazší používání blesku.
- 📖 Odkaz na jiné stránky v tomto návodu

### ✍ Tipy pro identifikaci objektivů NIKKOR s CPU

Objektivy s vestavěným CPU jsou vybaveny kontakty CPU.

Kontakty CPU

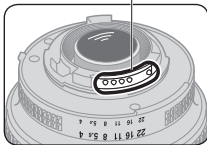

- Blesk SB-700 nelze použít v kombinaci s objektivy IX-Nikkor.

### Terminologie

**Výchozí nastavení:** funkce a režimy, které jsou aktivní v okamžiku zakoupení

**Systém kreativního osvětlení Nikon (CLS):** systém osvětlení, který nabízí různé funkce pro fotografování s bleskem s vylepšenou komunikací mezi blesky Nikon a fotoaparáty.

**Rozložení osvětlení:** typy řízení slábnutí světla na okrajích; blesk SB-700 nabízí tři rozložení osvětlení – standardní, se zvýhodněným středem a vyvážené.

**Formát FX/formát DX:** Typy obrazového pole digitálních jednookých zrcadlovek Nikon (formát FX: 36 × 24, formát DX: 24 × 16)

**Směrné číslo (GN):** množství světla vytvářeného bleskem; GN = vzdálenost blesku od objektu (m) × clonové číslo f (ISO 100)

**Pozice hlavy blesku:** pozice hlavy blesku; vyzařovací úhel se mění podle změny pozice hlavy blesku.

**Vzdálenost efektivního výkonu záblesku:** vzdálenost blesku od objektu při správně nastaveném výkonu záblesku

**Rozsah vzdáleností efektivního výkonu záblesku:** rozsah vzdáleností efektivního výkonu záblesku

**Korekce zábleskové expozice:** záměrná změna výkonu záblesku za účelem dosažení požadovaného jasu objektu

**Režim i-TTL:** zábleskový režim, ve kterém blesk SB-700 odpálí monitorovací předblesky a fotoaparát změří odražené světlo a nastaví výkon záblesku blesku SB-700.

**Monitorovací předblesky:** sotva viditelné blesky vyslané před skutečným odpálením, které umožňují fotoaparátu změřit světlo odrážené objektem

**Vyjasňovací blesk vyvážený systémem i-TTL:** Typ režimu i-TTL, při kterém je úroveň výkon záblesku upraven podle vyvážené expozice hlavního objektu a pozadí

**Standardní režim i-TTL:** Typ režimu i-TTL, při kterém je úroveň výkon záblesku upraven podle správné expozice hlavního objektu bez ohledu na jas pozadí.

**Manuální zábleskový režim:** zábleskový režim, v němž se úroveň výkon záblesku a clona nastavují manuálně za účelem dosažení požadované expozice

**Manuální zábleskový režim s prioritou vzdálenosti:** manuální zábleskový režim s prioritou vzdálenosti; vzdálenost blesku od objektu a úroveň výkonu záblesku se nastavují podle nastavení fotoaparátu.

**Krok:** jednotka času závěrky nebo clony; změnou o jeden krok se půlí/zdvojnásobuje množství světla vstupujícího do fotoaparátu

**EV (hodnota expozice):** každý přírůstek hodnoty expozice o 1 odpovídá jednomu kroku změny expozice, které se dosahuje rozpůlením/zdvojnásobením času závěrky nebo clony

**Fotografování s více bezdrátovými blesky:** fotografování s bleskem pomocí současného záblesku více bezdrátových blesků

**Blesk Master:** blesk, který ovládá blesky Remote/Slave při fotografování s více blesky

**Blesk Remote/Slave:** blesk, který zableskne na základě příkazu z blesku Master

**Pokrokové bezdrátové osvětlení:** fotografování s více bezdrátovými blesky se systémem CLS; pomocí blesku Master lze ovládat více skupin blesků Remote/Slave.

**Zjednodušený režim bezdrátového ovládání:** fotografování s více bezdrátovými blesky v režimu pokrokového bezdrátového osvětlení, v němž lze snadno vyrovnat poměry úrovně výkonů záblesku blesků Remote/Slave dvou skupin (A a B)

**Fotografování s více bezdrátovými blesky typu SU-4:** fotografování s více bezdrátovými blesky vhodné k pořizování snímků rychle se pohybujících objektů



# Rejstřík otázek a odpovědí

Podle požadovaného cíle lze vyhledávat konkrétní vysvětlení.

## **Fotografování při použití blesku 1**

(s bleskem SB-700 upevněným na fotoaparátu)

Otázka	Klíčová fráze	📖
V jakých zábleskových režimech lze zhotovit snímky?	Zábleskové režimy	C-1
Jaký je nejjednodušší způsob zhotovení snímků?	Základní ovládání	B-7
Jak se zhotovují portrétní snímky zdůrazňující hlavní objekt?	Rozložení osvětlení: Se zvýhodněným středem	E-3
Jak se zhotovují formální skupinové snímky?	Rozložení osvětlení: Vyvážené	E-3
Jak se zhotovují snímky s měkkými vrženými stíny na stěně?	Práce s osvětlením nepřímým zábleskem	E-5
Jak se kontrolují světelné podmínky?	Modelovací osvětlení	E-29
Jak se zhotovují snímky se světlejším nebo tmavším objektem?	Korekce zábleskové expozice	E-23
Jak se zhotovují snímky pod zářivkovým a žárovkovým světlem a jak se provádí vyvážení barevných efektů?	Barevné kompenzační filtry	E-17
Jak se zhotovují snímky s přidanou konkrétní barvou do světla blesku?	Barevné filtry	E-19

**A****B****C****D****E****F****G****H**

## Rejstřík otázek a odpovědí

**A****Příprava**

Otázka	Klíčová fráze	📖
Jak se používá autofokus při nízké hladině osvětlení?	Pomocné osvětlení AF	E-27
Jak se zhotovují noční snímky se správně exponovaným objektem i pozadím?	Synchronizace blesku s dlouhými časy závěrky	E-33
Jak se zhotovují snímky bez efektu „červených očí“?	Redukce efektu červených očí	E-33
Jak používat blesk SB-700 s jednookou zrcadlovkou nekompatibilní se systémem CLS?	Jednooká zrcadlovka nekompatibilní se systémem CLS	F-1
Jak používat blesk SB-700 s fotoaparátem COOLPIX?	Fotoaparát COOLPIX	G-1

## ■ Fotografování při použití blesku 2

(s bezdrátovým bleskem SB-700)

Otázka	Klíčová fráze	📖
Jak se zhotovují snímky s využitím více blesků?	Pokrokové bezdrátové osvětlení	D-2 D-9
Jaký je nejjednodušší a nejrychlejší způsob zhotovení snímků s využitím více blesků v bezdrátovém režimu?	Zjednodušený režim bezdrátového ovládání	D-13
Jak se zhotovují snímky rychle se pohybujících objektů při fotografování s více bezdrátovými blesky?	Fotografování s více bezdrátovými blesky typu SU-4	D-3 D-18
Jak se zhotovují snímky s bleskem SB-700 a fotoaparátem COOLPIX kompatibilní s fotografováním s více bezdrátovými blesky?	Fotoaparát COOLPIX kompatibilní se systémem CLS	G-1

## A

### Příprava

Informace o blesku SB-700 a tomto návodu k obsluze .....	A-2
Rejstřík otázek a odpovědí .....	A-9
Pro vaši bezpečnost.....	A-14
Před použitím blesku.....	A-23

## B

### Provoz

Části blesku .....	B-1
Základní ovládání .....	B-7
Nastavení a LCD.....	B-16
Nastavení uživatelských funkcí .....	B-17

## C

### Zábleskové režimy

Režim i-TTL .....	C-1
Manuální zábleskový režim .....	C-6
Manuální zábleskový režim s prioritou vzdálenosti.....	C-11

## D

### Fotografování s více bezdrátovými blesky

Nastavení fotografování s více bezdrátovými blesky SB-700 .....	D-1
Funkce fotografování s více bezdrátovými blesky SB-700....	D-4
Nastavení blesku Master .....	D-6
Nastavení blesku Remote/Slave .....	D-8
Použití pokrokového bezdrátového osvětlení.....	D-9
Zjednodušený režim bezdrátového ovládání .....	D-13
Fotografování s více bezdrátovými blesky typu SU-4 .....	D-18

## A

### Příprava

Blesky Remote/Slave.....	D-23
Kontrola stavu snímání při fotografování s více bezdrátovými blesky .....	D-27

## Funkce

Volba rozložení osvětlení.....	E-2
Práce s osvětlením nepřímým zábleskem .....	E-5
Pořizování makrofotografií .....	E-13
Fotografování při použití blesku s využitím barevných filtrů.....	E-17
Podpůrné funkce ve fotografování při použití blesku .....	E-23
• Korekce zábleskové expozice .....	E-23
• Automatické motorické zoomování .....	E-25
• Pomocné osvětlení AF.....	E-27
• Zkušební záblesk .....	E-29
• Modelovací osvětlení .....	E-29
• Pohotovostní režim.....	E-30
• Tepelná pojistka.....	E-31
Funkce nastavitelné na fotoaparátu.....	E-32
• Automatická vysoce rychlá FP synchronizace blesku ...	E-32
• Blokování zábleskové expozice (FV Lock).....	E-33
• Synchronizace blesku s dlouhými časy závěrky .....	E-33
• Redukce efektu červených očí/synchronizace blesku s dlouhými časy závěrky a redukce efektu červených očí .....	E-33
• Synchronizace na druhou lamelu .....	E-34

## F

**Použití s jednookými zrcadlovkami  
nekompatibilními se systémem CLS** ..... F-1

## G

**Použití s fotoaparáty COOLPIX** ..... G-1

## H

**Tipy k údržbě blesku a referenční informace**

Řešení možných problémů ..... H-1

Směrné číslo, clona a vzdálenost mezi bleskem  
a objektem ..... H-6

Tipy k údržbě blesku ..... H-7

Poznámky k bateriím ..... H-9

LCD panel ..... H-11

Aktualizace firmwaru ..... H-12

Volitelné příslušenství ..... H-13

Specifikace ..... H-15

Rejstřík ..... H-28

# Pro vaši bezpečnost

A

Příprava

Před použitím výrobku si pečlivě přečtete následující bezpečnostní informace, abyste zajistili správný a bezpečný provoz výrobku a odvrátili riziko jeho poškození a/nebo poranění vlastní osoby či jiných osob.

Pro rychlé vyhledání potřebných informací uživateli výrobku ponechte tato bezpečnostní upozornění v blízkosti výrobku.

V tomto návodu k obsluze jsou bezpečnostní informace označeny následujícími symboly:



## **VAROVÁNÍ**

Nebudete-li dbát pokynů označených tímto symbolem, riskujete poranění nebo úmrtí a vznik hmotných škod.



## **UPOZORNĚNÍ**

Nebudete-li dbát pokynů označených tímto symbolem, může dojít k vzniku hmotných škod.



## **VAROVÁNÍ týkající se blesku**

- 1. Dojde-li k úniku korozivní kapaliny z baterií a vniknutí této kapaliny do očí, okamžitě opláchněte zasažené oči tekoucí vodou a vyhledejte lékařskou pomoc.** Neprovedete-li rychle zmíněné kroky, riskujete vážné poškození zraku.
- 2. Dojde-li k úniku korozivní kapaliny z baterií a kontaktu této kapaliny s pokožkou nebo oblečením, ihned opláchněte zasažený objekt tekoucí vodou.** Dlouhodobější kontakt může způsobit poranění pokožky.
- 3. Za žádných okolností se nepokoušejte sami demontovat nebo opravovat blesk.** Hrozí riziko poranění elektrickým proudem a porucha výrobku.

4. **Dojde-li k pádu a poškození blesku, nedotýkejte se odhalených vnitřních kovových součástí blesku.** Tyto součásti – zejména kondenzátor a související obvody – mohou být nabitě elektrickým nábojem o vysokém napětí a v případě dotyku mohou způsobit úraz elektrickým proudem. Odpojte proto jakýkoli zdroj energie (resp. vyjměte baterie) a ujistěte se, že se nedotýkáte žádné z elektrických součástí výrobku. Poté odneste blesk k vašemu dodavateli výrobků Nikon nebo do autorizovaného servisu na opravu.
5. **Zaznamenáte-li nadměrné zahřátí výrobku resp. přítomnost kouře nebo zápachu spáleniny, ihned přestaňte s výrobkem pracovat a vyjměte baterie,** abyste zamezili vzplanutí nebo roztavení výrobku. Nechte blesk nejprve vychladnout, abyste se jej mohli bezpečně dotknout, a následně vyjměte baterie. Poté odneste blesk k vašemu dodavateli výrobků Nikon nebo do autorizovaného servisu na opravu.
6. **Blesk se nesmí za žádných okolností namočit, a pokud není spolehlivě chráněn proti kapalinám a vlhkosti, nesmí být vystaven působení deště, slané vody a vlhkosti. Práce s bleskem pod vodou je podmíněna použitím certifikovaného podvodního pouzdra.** Dostane-li se kapalina nebo vlhkost do vnitřních částí blesku, může dojít k vzniku požáru nebo k úrazu elektrickým proudem. V takovýchto případech ihned vyjměte z blesku baterie a odneste blesk na opravu vašemu dodavateli výrobků Nikon nebo do autorizovaného servisu.  
**Poznámka:** *elektronická zařízení vystavená působení vody nebo vlhkosti není v mnoha případech ekonomické opravovat.*
7. **Nepoužívejte výrobek v blízkosti hořlavých nebo výbušných plynů.** Je-li blesk používán na místech s výskytem prachu a hořlavých plynů, jako jsou propan nebo benzínové výpary, může dojít k požáru nebo výbuchu.

8. **Neodpalujte záblesk v přímém směru k řidiči jedoucího vozidla**, může dojít k dočasnému oslepení řidiče a dopravní nehodě.
9. **Neodpalujte záblesk přímo do očí osoby v blízké vzdálenosti**, může dojít k poškození oční sítnice. Při fotografování dětí nikdy nepoužívejte blesk na vzdálenost kratší než 1 m.
10. **Neodpalujte záblesk v okamžiku, kdy se hlava blesku dotýká osoby nebo objektu**. Může dojít k popálení osoby a/ nebo k vznícení oblečení v důsledku vysoké teploty odpalovaného záblesku.
11. **Malé součástky udržujte mimo dosah dětí**, abyste zamezili jejich požití dítětem. Dojde-li k náhodnému požití nějaké části příslušenství, ihned vyhledejte lékařskou pomoc.
12. **Použijte výhradně baterie uvedené v tomto návodu k obsluze**. Jiné typy baterií mohou uvolňovat korozivní kapalinu, explodovat, vzplanout nebo pracovat neuspokojivým způsobem.
13. **Nekombinujte různé typy a značky baterií, ani staré a nové baterie**, jinak může dojít k úniku korozivní kapaliny z baterií, explozi nebo požáru. Používáte-li ve výrobku více než jednu baterii, vždy používejte identické baterie zakoupené ve stejnou dobu.
14. **Jednorázové baterie, jako jsou manganové, alkalické a lithiové baterie, nesmí být nikdy nabíjeny pomocí nabíječky baterií**. V opačném případě může dojít k úniku korozivní kapaliny, vzplanutí nebo výbuchu.



15. Při použití dobíjecích baterií standardní velikosti (AA, AAA, C, D) a dalších běžných dobíjecích baterií (např. typu nikel-metal hydridová) se před nabitím těchto baterií ujistěte, že používáte nabíječku specifikovanou výrobcem baterií, a přečtěte si pečlivě návod k obsluze nabíječky. Baterie nabíjejte pouze ve správné orientaci a před nabitím je nechte dostatečně vychladnout. V opačném případě může dojít k úniku korozivní kapaliny, vzplanutí nebo výbuchu. Stejná upozornění se vztahují na baterie dodávané výrobcem fotografického vybavení.



### **UPOZORNĚNÍ týkající se blesku**

- 1. Nedotýkejte se hlavy blesku mokřýma rukama,** hrozí riziko úrazu elektrickým proudem.
- 2. Blesk držte mimo dosah dětí, abyste zamezili požření součástí blesku dítětem a zabránili dalšímu potenciálně nebezpečnému jednání;** kontakt s některými součástmi blesku může vést k úrazu elektrickým proudem.
- 3. Blesk nevystavujte silným nárazům,** může dojít k jeho poruše, explozi nebo vzplanutí.
- 4. Nikdy nepoužívejte k čištění blesku aktivní činidla obsahující hořlavé látky, jako jsou ředidla, benzen a odstraňovače starých nátěrů. Nikdy na blesk nestříkejte prostředky pro odpuzování hmyzu, nikdy neukládejte blesk na místech obsahujících chemikálie, jako je kafr a naftalen.** V opačném případě hrozí narušení plastového krytu blesku a následný požár nebo úraz elektrickým proudem.
- 5. Před uložením blesku na delší dobu vyjměte baterie,** abyste zamezili riziku požáru nebo úniku korozivní kapaliny.

## **VAROVÁNÍ týkající se baterií**

- 1. Baterie nikdy nezahřívajte ani nevhazujte do ohně.** V opačném případě hrozí přehřátí baterií, únik korozivní kapaliny nebo exploze baterií.
- 2. Baterie nikdy nezkratujte ani nedemontujte.** V opačném případě hrozí přehřátí baterií, únik korozivní kapaliny nebo exploze baterií.
- 3. Nekombinujte různé typy a značky baterií, ani staré a nové baterie,** jinak může dojít k úniku korozivní kapaliny z baterií, generování vysoké teploty nebo požáru.
- 4. Baterie nekládejte v opačném směru.** Hrozí přehřátí baterií, únik korozivní kapaliny nebo exploze baterií. **I vložení pouze jediné baterie v opačném směru způsobí poruchu blesku.**
- 5. Vždy používejte nabíječku baterií specifikovanou výrobcem baterií,** zamezíte tak možnému úniku korozivní kapaliny, nadměrnému zahřátí baterií nebo explozi.
- 6. Baterie nepřenášejte ani neukládejte společně s kovovými předměty, jako jsou například řetízky na krk a sponky do vlasů.** Může dojít ke zkratování kontaktů baterií kovovým objektem a následnému vytečení baterií, přehřátí nebo explozi. **Zejména v případě přepravy většího množství baterií vložte baterie pečlivě do přepravního pouzdra, které zamezí dotyku kontaktů jednotlivých baterií.** Jinak může v případě dotyku kontaktů baterií s opačnou polaritou dojít ke zkratu, vytečení baterií, přehřátí nebo explozi.
- 7. Dojde-li k úniku korozivní kapaliny z baterií a jejímu vniknutí do očí, okamžitě opláchněte zasažené oči tekoucí vodou a vyhledejte lékařskou pomoc.** Neprovedete-li rychle zmíněné opatření, riskujete vážné poškození zraku.

8. **Dojde-li k úniku korozivní kapaliny z baterií a jejímu kontaktu s pokožkou nebo oblečením, ihned opláchněte zasažený objekt tekoucí vodou.** Dlouhodobější kontakt může způsobit poranění kůže.
9. **Vždy dodržujte varování a pokyny vytištěné na bateriích,** vyvarujete se tak činností, které mohou způsobit únik korozivní kapaliny, generovat vysokou teplotu nebo způsobit požár.
10. **Vždy používejte baterie specifikované v tomto návodu k obsluze,** zamezíte tak možnému úniku korozivní kapaliny, nadměrnému zahřátí baterií nebo explozi.
11. **Nikdy neotevírejte obal baterií ani nepoužívejte baterie s porušeným obalem.** Takovéto baterie mohou uvolňovat korozivní kapalinu, generovat vysokou teplotu nebo explodovat.
12. **Baterie udržujte mimo dosah dětí,** abyste zamezili jejich pozření dítětem. Dojde-li k náhodnému pozření baterie, ihned vyhledejte lékařskou pomoc.
13. **Baterie se nesmí za žádných okolností namočit, a pokud nejsou spolehlivě chráněny proti kapalinám a vlhkosti, nesmí být vystaveny působení deště, slané vody a vlhkosti.** Dojde-li k vniknutí vody nebo vlhkosti do baterií, může dojít k úniku korozivní kapaliny nebo generování vysoké teploty.
14. **Nepoužívejte baterie vykazující jakoukoli abnormalitu – například změnu barvy nebo tvaru.** Takovéto baterie mohou uvolňovat korozivní kapalinu nebo generovat vysokou teplotu.
15. **Nedojde-li k nabití dobíjecích baterií po uplynutí specifikované doby, přestaňte baterie nabíjet.** Zamezíte tak možnému úniku korozivní kapaliny nebo generování vysoké teploty.

- 16. Při likvidaci resp. recyklaci baterií zalepte kontakty baterií lepicí páskou.** Dojde-li k propojení kladných a záporných kontaktů baterií kovovým objektem, může následný zkrat vyústit v požár, přehřátí nebo explozi. Zajistěte tedy správnou likvidaci baterií v souladu s regionálními zákony o ochraně životního prostředí.
- 17. Jednorázové baterie nesmí být nikdy nabíjeny pomocí nabíječky baterií.** V opačném případě může dojít k uvolnění korozivní kapaliny nebo generování vysoké teploty.
- 18. Nefunkční baterie ihned vyjměte z blesku,** hrozí riziko uvolnění korozivní tekutiny, generování vysoké teploty nebo exploze.
- 19. Měníte-li baterie po odpálení série záblesků, dbejte opatrnosti,** protože při fotografování při použití blesku při sériovém snímání může dojít k ohřátí baterií.

### **UPOZORNĚNÍ týkající se baterií**

Bateriemi neházejte ani na ně nepůsobte nadměrnou silou, jinak může dojít k úniku korozivní kapaliny, generování vysoké teploty nebo explozi.

### Upozornění pro zákazníky v Evropě



Tento symbol značí, že elektrické a elektronické vybavení nepatří do komunálního odpadu.

Následující informace jsou určeny pouze uživatelům v evropských zemích:

- Likvidace tohoto výrobku se provádí v rámci tříděného odpadu na příslušném sběrném místě. Výrobek nedávejte do běžného komunálního odpadu.
- Třídění odpadu a recyklace napomáhají ochraně přírodních zdrojů a předchází negativním vlivům na lidské zdraví a životní prostředí, ve které by mohla vyústit nesprávná likvidace odpadu.
- Další informace ohledně nakládání s odpadními produkty Vám poskytne dodavatel nebo místní úřad.

# Před použitím blesku

## Tipy pro práci s bleskem

### Pořídte zkušební snímky

Před fotografováním důležitých událostí, jako jsou svatby nebo promoce, zhotovte zkušební snímky.

### Nechte si blesk pravidelně kontrolovat společností Nikon

Nikon doporučuje nechat provést minimálně jednou za dva roky kontrolu blesku autorizovaným dodavatelem nebo autorizovaným servisním střediskem Nikon.

### Používejte blesk s vybavením Nikon

Výkonnost blesku Nikon SB-700 byla optimalizována pro fotoaparáty a příslušenství Nikon, a to včetně objektivů.

Fotoaparáty a příslušenství jiných výrobců nemusí splňovat kritéria a specifikace společnosti Nikon a nekompatibilní fotoaparáty a příslušenství může v některých případech způsobit poškození blesku SB-700. Nikon nemůže zaručit správnou činnost blesku SB-700 při jeho použití v kombinaci s výrobky jiných značek.

### Celoživotní vzdělávání

Jako součást závazku společnosti Nikon k „celoživotnímu vzdělávání“, který se vztahuje také na podporu a poskytování informací o nových výrobcích, jsou na následujících webových stránkách k dispozici pravidelně aktualizované informace:

- Pro uživatele v USA:

<http://www.nikonusa.com/>

- Pro uživatele v Evropě a Africe:

<http://www.europe-nikon.com/support/>

- Pro uživatele v Asii, Oceánii a na Středním východě:

<http://www.nikon-asia.com/>

Návštěvou těchto stránek získáte nejnovější informace o výrobku, rady a odpovědi na často kladené otázky (FAQ), a další všeobecné informace o digitálním zpracování obrazu a fotografování. Informace, které zde nenaleznete, vám poskytne regionální zastoupení společnosti Nikon. Kontaktní informace naleznete na následující adrese:

<http://imaging.nikon.com/>





## Části blesku

B

Provoz

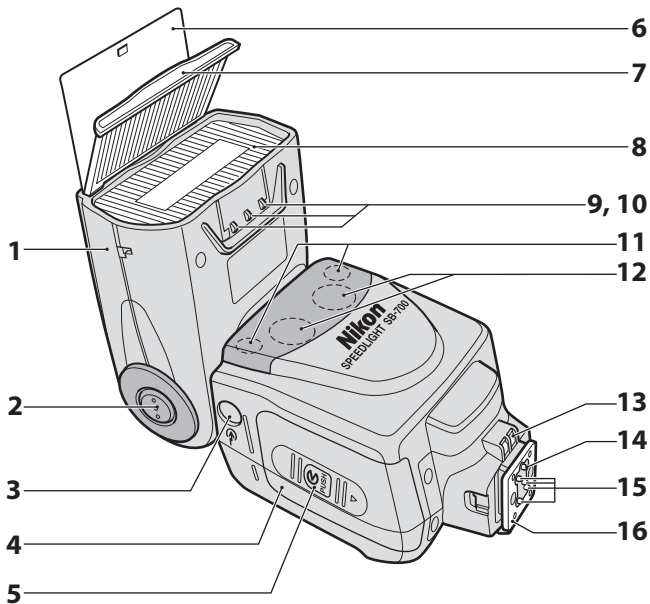

1. Hlava blesku
2. Aretační tlačítko vyklápění/otáčení hlavy blesku (☐E-6)
3. Světelné čidlo pro blesk Remote/Slave (☐D-23)
4. Krytka prostoru pro baterii
5. Tlačítko aretace krytky prostoru pro baterii (☐B-8)
6. Vestavěná odrazná karta pro osvětlení nepřímým zábleskem (☐E-12)
7. Vestavěná širokoúhlá rozptylka (☐E-14)
8. Rozptylka
9. Detektor filtru
10. Detektor difúzního nástavce Nikon
11. Indikace připravenosti k záblesku (v režimu Remote) (☐D-27)
12. Pomocné světlo AF (☐E-27)
13. Kontakty pro externí pomocné světlo AF (☐H-14)
14. Pojistný kolíček
15. Kontakty sáněk pro upevnění příslušenství
16. Upevňovací patka

## Části blesku

**B**

Provoz

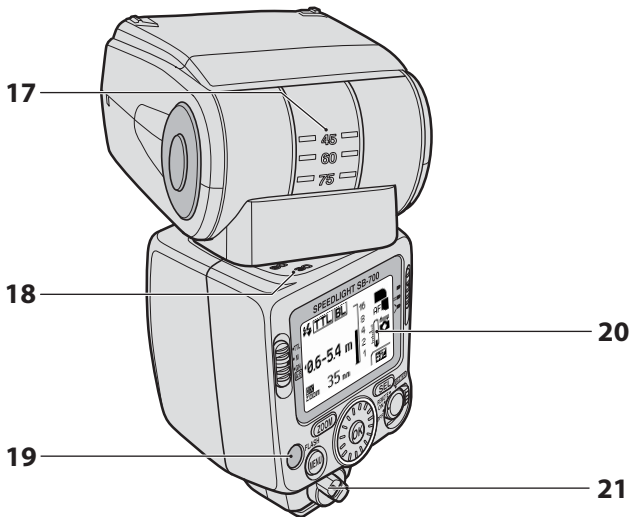

17. Stupnice úhlů naklopení hlavy blesku (☞E-6)
18. Stupnice úhlů natočení hlavy blesku (☞E-6)
19. Indikace připravenosti k záblesku (☞B-15, D-27)
20. LCD panel (☞B-16, H-11)
21. Aretační páčka upevňovací patky (☞B-11)

## Části blesku

B

Provoz

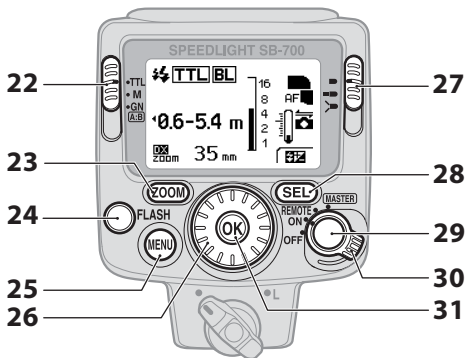

**22. Volič provozních režimů**

Slouží k nastavení zábleskového režimu.

**23. Tlačítko [ZOOM]**

Po stisknutí se nastavuje pozice hlavy blesku. (☐E-26)

**24. Tlačítko pro zkušební záblesk**

Slouží k odpálení zkušebního záblesku. (☐E-29)

**25. Tlačítko [MENU]**

Slouží k zobrazení uživatelských funkcí. (☐B-18)

**26. Volič**

Otáčením voliče se mění aktuálně vybraná položka. Vybraná položka je zvýrazněna na LCD. (☐B-16)

**27. Volič rozložení osvětlení**

Slouží k výběru rozložení osvětlení. (☐E-2)

**28. Tlačítko [SEL] (tlačítko Select)**

Slouží k výběru položky, kterou chcete nastavit. (☐B-16)

**29. Tlačítko aretace**

Pro nastavení režimu Master nebo Remote při fotografování s více bezdrátovými blesky otočte přepínač do požadované polohy za současného podržení tlačítka aretace ve střední části hlavního vypínače/vypínače bezdrátového režimu pro více blesků ve stisknuté poloze. (☐D-6, D-8)

**30. Hlavní vypínač/vypínač bezdrátového režimu pro více blesků**

- Otočením vypínače se zapne a vypne napájení blesku.
- Vypínač slouží rovněž k nastavení režimu Master nebo Remote při fotografování s více bezdrátovými blesky. (☐D-6, D-8)

**31. Tlačítko [OK]**

Slouží k potvrzení vybraného nastavení. (☐B-16)

# Základní ovládání

Tato kapitola vysvětluje základní postupy při fotografování v režimu i-TTL v kombinaci s fotoaparátem kompatibilním se systémem CLS.

## Poznámky k sériovému fotografování při použití blesku

---

**B**

**Provoz**

- Jako prevenci přehřívání blesku SB-700 jej po 15 sériových záblescích nechte nejméně 10 minut zchladnout.
- Je-li sériové snímání s bleskem opakováno v rychlém sledu, vnitřní ochranná funkce nastaví dobu nabíjení až na 15 sekund. Budete-li pokračovat v sériovém snímání s bleskem, zobrazí se na LCD indikace tepelné pojistky a všechny činnosti se přerouší. (☐E-31) Nechejte blesk několik minut zchladnout, čímž se tato funkce vypne.
- Stav, za kterého dojde k aktivaci vnitřní ochranné funkce, závisí na teplotě a úrovni výkonu záblesku blesku SB-700.



## KROK 1 Vložení baterií

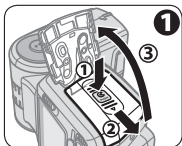

**1** Za současného stisknutí tlačítka aretace krytky prostoru pro baterii otevřete vysunutím krytku prostoru pro baterii.

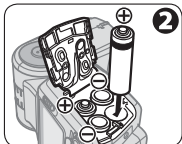

**2** Vložte baterie a dodržte správnou polaritu podle symbolů [+] a [-].

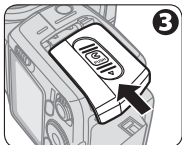

**3** Zavřete krytku prostoru pro baterii.

## Základní ovládání

### Vhodné baterie

---

Při výměně baterií použijte čtyři nové baterie typu AA stejné značky. Vyberte si libovolný z následujících typů:

Alkalické baterie AA (1,5 V)

Lithiové baterie AA (1,5 V)

Dobíjecí nikl-metal hydridová baterie AA (1,2 V)

- Informace o nejkratší době nabití blesku a počtu záblesků pro jednotlivé typy baterií naleznete v kapitole „Specifikace“. (□H-27)
- Výkon alkalických baterií do značné míry závisí na výrobci.
- 1,5V zinko-uhlíkové baterie AA se nedoporučují.

### Další informace k bateriím

---

- Čtěte a dodržujte varování a upozornění týkající se baterií (□A-19 – A-22).
- Před použitím baterie si přečtěte a dodržujte varování týkající se baterií v kapitole „Poznámky k bateriím“ (□H-9).
- Doba nabíjení může být při použití lithiových baterií AA delší, protože tyto baterie jsou vybaveny funkcí, která omezuje výstupní proud, pokud v bateriích vzniká teplo.

## Výměna/nabití baterií

Na základě doby, za kterou se rozsvítí indikace připravenosti k záblesku, určíte podle následující tabulky okamžik pro výměnu baterií za nové, resp. okamžik pro nabití baterií.

<b>Alkalické baterie AA (1,5 V)</b>	10 s a více
<b>Lithiové baterie AA (1,5 V)</b>	10 s a více
<b>Dobíjecí nikl-metal hydridová baterie AA (1,2 V)</b>	10 s a více

## Indikace nízké kapacity baterií



Je-li kapacita baterií nízká, zobrazí se na LCD symbol na obrázku vlevo a blesk SB-700 přestane pracovat. Vyměňte nebo nabijte baterie.

## KROK 2 Přípevnění blesku SB-700 na fotoaparát

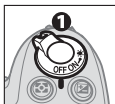

- 1 Ujistěte se, že jsou blesk SB-700 a použité tělo fotoaparátu vypnuté.

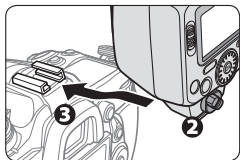

- 2 Zkontrolujte, zda se aretační páčka upevňovací patky blesku nachází na levé straně (bílý bod).

- 3 Zasuňte blesk SB-700 do sáňek pro upevňovací patku příslušenství na fotoaparátu.

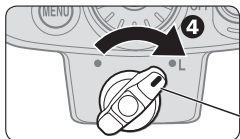

- 4 Otočte aretační páčku patky blesku do polohy „L“.

### **✓ Zajištění blesku v sáňkách**

Otočte aretační páčku upevňovací patky blesku tak daleko doprava, až se zastaví u značky zaaretování patky blesku.

## Sejmutí blesku SB-700 z fotoaparátu

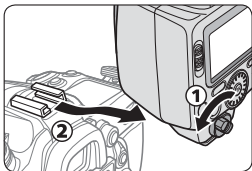

**1** Ujistěte se, že jsou blesk SB-700 a použité tělo fotoaparátu vypnuté a otočte aretační páčku o 90° směrem doleva. Poté vysuňte upevňovací patku blesku SB-700 ze sáněk pro upevnění příslušenství na fotoaparátu.

- Není-li možné vysunout upevňovací patku blesku SB-700 ze sáněk pro upevnění příslušenství na fotoaparátu, otočte aretační páčku znovu o 90° směrem doleva. Poté pomalu vysuňte upevňovací patku blesku SB-700 ze sáněk na fotoaparátu.
- Při snímání blesku SB-700 z fotoaparátu nikdy nepoužívejte sílu.

## KROK 3 Nastavení hlavy blesku

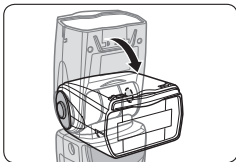

### 1 Nastavte hlavu blesku do přední polohy.

- Hlava blesku je aretována vepředu.

### LCD indikace nastavení hlavy blesku

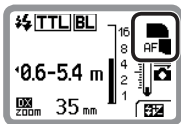

Hlava blesku je nastavena do přední polohy.



Hlava blesku je nastavena do jiné než přední polohy. (Hlava blesku je naklopena směrem nahoru nebo otočena doleva nebo doprava.)



Hlava blesku je naklopena směrem dolů.

## KROK 4 Zapnutí blesku SB-700 a fotoaparátu



- 1 Zapněte blesk SB-700 a tělo fotoaparátu.

B

Provoz

### Ukázka LCD

- Obrázek níže je ukázkou LCD blesku SB-700 za následujících podmínek: zábleskový režim: režim i-TTL; obrazové pole: formát DX; rozložení osvětlení: standardní; citlivost ISO: 100; pozice hlavy blesku: 35 mm; clonové číslo: 5,6
- Ikony na LCD se mohou lišit podle nastavení blesku SB-700 a používaného fotoaparátu a objektivu.

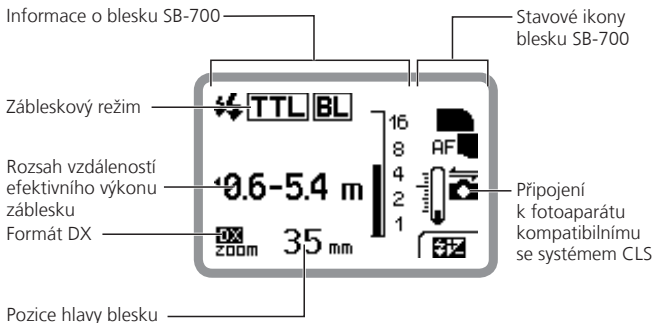

## KROK 5 Výběr zábleskového režimu

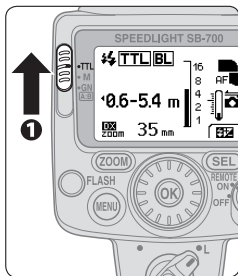

- 1 Otočte volič provozních režimů do polohy [TTL].

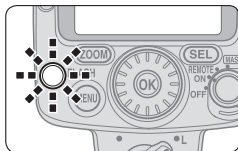

- 2 Před pořízením snímku zkontrolujte, jestli na blesku SB-700 a v hledáčku fotoaparátu svítí indikace připravenosti k záblesku.





# Nastavení a LCD

Symbols na LCD zobrazují aktuální stav a nastavení blesku. Jednotlivé symboly se zobrazují v závislosti na aktivních zábleskových režimech a funkcích.

- Konfigurovatelná nastavení se vyberou při stisknutí tlačítka [SEL].
- Vybrané funkce lze měnit voličem.
- Základní ovládání blesku SB-700 probíhá následujícím způsobem:

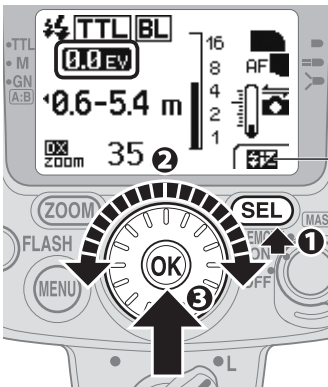

- Je-li k dispozici konfigurovatelné nastavení, zobrazí se v pravém dolním rohu ikona označující nastavení. Existují-li dvě nebo více konfigurovatelných nastavení, zobrazí se ikona SEL, která signalizuje, že je možno konfigurovatelné položky vybrat pomocí tlačítka [SEL].

- 1 Stisknutím tlačítka [SEL] vyberete vybranou položku.**
- 2 Otáčením voliče změňte nastavení požadovaným způsobem.**
- 3 Stiskněte tlačítko [OK] pro potvrzení nastavení.**
  - Jakmile potvrdíte volbu, indikace vybrané položky se vrátí do normálního zobrazení.
  - Pokud nestisknete tlačítko [OK], dojde po uplynutí 8 s k automatickému potvrzení vybrané volby a návratu do normálního zobrazení.

# Nastavení uživatelských funkcí

Pomocí LCD blesku SB-700 lze snadno aktivovat různé funkce a nastavení.

- Zobrazované symboly se mění v závislosti na použitém fotoaparátu a stavu blesku SB-700.
- Funkce a nastavení označená mřížkováním orámováním nejsou k dispozici, i když je lze konfigurovat a nastavit.

**B**

Provoz

## Uživatelské funkce

B

Provoz

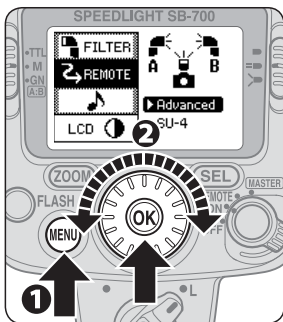

1 Stiskněte funkční tlačítko [MENU] pro zobrazení uživatelských funkcí.

2 Otáčením voliče vyberte požadovanou položku a stiskněte tlačítko [OK] pro jeho aktivaci.

- Vybranou položku lze nastavit.

### Uživatelské funkce

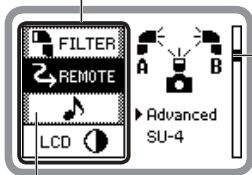

Pozice vybrané položky (mezi celkem 11 položkami)  
Nezobrazuje se během nastavování položky.

Položky označené mřížkováním lze konfigurovat, ale nemají vliv na funkci blesku.

## Nastavení uživatelských funkcí

B  
Provoz

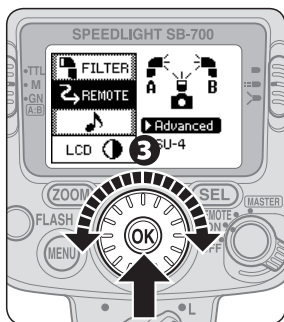

**3** Otáčením voliče vyberte požadované nastavení a stiskněte tlačítko [OK] pro jeho aktivaci.

- Aktuálně vybrané nastavení se zvýrazní
- Pro návrat zpět k výběru položky (uživatelské funkce) stiskněte tlačítko [OK].

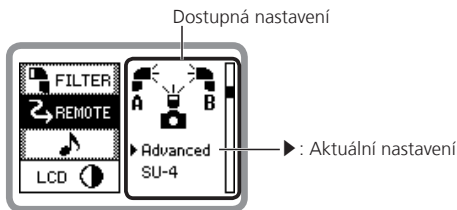

**4** Stiskněte funkční tlačítko [MENU] pro návrat do normálního zobrazení.

- Indikace na LCD se vrátí k normálnímu zobrazení.

## Dostupné uživatelské funkce a nastavení

(Tučný tisk: výchozí nastavení)









 FILTER	<b>Barevné filtry</b> (☐E-20) Lze nastavit barvu používaného filtru.
<b>▶ RED</b> BLUE YELLOW AMBER OTHER	<b>RED (ČERVENÝ)</b> BLUE (MODRÝ) YELLOW (ŽLUTÝ) AMBER (JANTAROVÝ) OTHER (OSTATNÍ) (Nastavte, pokud barva filtru není žádná z výše uvedených.)
 REMOTE	<b>Nastavení blesku Remote/Slave</b> (☐D-1, D-18)
<b>▶ Advanced</b> SU-4	<b>Advanced (Pokrokové): Pokrokové bezdrátové osvětlení</b> SU-4: Fotografování s více bezdrátovými blesky typu SU-4
	<b>Zvuková signalizace</b> (☐D-27) Pracuje-li blesk SB-700 jako blesk Remote/Slave, lze aktivovat nebo deaktivovat zvukovou signalizaci.
<b>▶ ON</b> OFF	<b>ON: Zapnutý zvuk</b> OFF: Vypnutý zvuk









B

Provoz

## Nastavení uživatelských funkcí

**B****Provoz**

	<b>Kontrast LCD panelu</b> (□H-11) Úroveň kontrastu se zobrazuje na LCD pomocí sloupce s devíti kroky.
	<b>5 úrovní v 9 krocích</b>
	<b>Pohotovostní režim</b> (□E-30) Nastavení doby nečinnosti pro přepnutí do pohotovostního režimu.
	<b>AUTO (AUTOMATICKÝ): Pohotovostní režim se aktivuje, když je vypnutý expozimetr fotoaparátu</b> 40: 40 s ---: Pohotovostní režim vypnutý
	<b>Volba formátu FX/DX</b> (□A-6) Je-li manuálně nastavena pozice hlavy blesku, lze vybrat nastavení obrazového pole.
	<b>FX↔DX: Automatické nastavení podle aktuálního obrazového pole fotoaparátu</b> FX: Formát FX Nikon (36 × 24) DX: Formát DX Nikon (24 × 16)
	<b>Krok korekce zábleskové expozice v manuálním zábleskovém režimu</b> (□C-9) Nastavení kroku korekce zábleskové expozice mezi M1/1 a M1/2 v manuálním zábleskovém režimu
	1/3 EV: Nastavení korekce po 1/3 EV <b>1 EV: Nastavení korekce po 1 EV</b>

	<b>Jednotky vzdálenosti</b>
	m: metry ft: stopy
	<b>Pomocné osvětlení AF</b> (☞E-27)
	<b>ON: Pomocné osvětlení AF zapnuté</b> OFF: Pomocné osvětlení AF vypnuté
	<b>Verze firmwaru</b> (☞H-12)
	
	<b>Resetování uživatelských funkcí</b> Resetování na výchozí nastavení uživatelských funkcí s výjimkou jednotek vzdálenosti, barevných filtrů a verze firmwaru.
	<b>YES: Obnovení výchozích nastavení</b> <b>NO: Žádná změna nastavení</b>

## Režim i-TTL

Informace získané monitorovacími předblesky a informace řízení expozice využívá fotoaparát k automatickému nastavení úrovně výkonu záblesku.

- Informace o pořizování snímků s použitím blesku SB-700 v režimu i-TTL naleznete v části „Základní ovládání“ (☐B-7).
- V závislosti na nastavení fotoaparátu je k dispozici buď režim vyjasňovacího blesku vyváženého systémem i-TTL nebo standardní režim i-TTL. Blesk SB-700 není vybaven volbou typu režimu i-TTL.



## **Vyjasňovací blesk vyvážený systémem i-TTL**

Úroveň výkonu záblesku je automaticky nastavena tak, aby bylo dosaženo vyvážené expozice hlavního objektu a pozadí. Na LCD displeji se zobrazí **TTL|BL**.

## **Standardní režim i-TTL**

Hlavní objekt bude exponován správně bez ohledu na jas pozadí. Tento režim je užitečný, pokud chcete zvýraznit hlavní objekt. Na LCD displeji se zobrazí **TTL**.

## **Režim měření expozice fotoaparátu a režim i-TTL**

- Pokud se během používání režimu vyjasňovacího blesku vyváženého systémem i-TTL změní režim měření expozice fotoaparátu na bodové měření, režim i-TTL se automaticky změní na standardní režim i-TTL.
- Po opětovné změně nastavení režimu měření expozice na fotoaparátu na měření Matrix nebo měření se zvýhodněným středem dojde k automatickému obnovení režimu vyjasňovacího blesku vyváženého systémem i-TTL.

## Režim i-TTL

### Nastavení režimu i-TTL

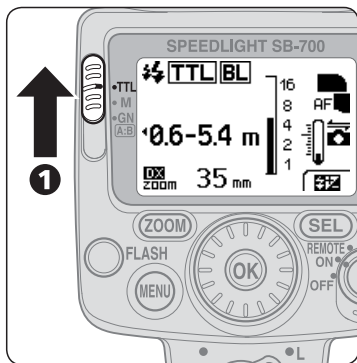

- 1 Otočte volič provozních režimů do polohy [TTL].

Zábleskové režimy

### Ukázka LCD pro režim i-TTL

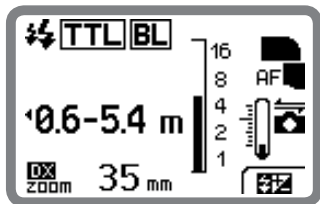

- : Monitorovací předblesky
- TTL** : Režim i-TTL
- BL** : Vyvážený vyjasňovací blesk

## Rozsah vzdáleností efektivního výkonu záblesku blesku SB-700

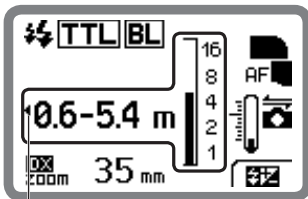

Ikona signalizuje, že výkon záblesku nelze účinně nastavit na menší vzdálenost.

Rozsah vzdáleností efektivního výkonu záblesku blesku je indikován číselně a pomocí vodorovného sloupce na LCD.

- Skutečná vzdálenost blesku od objektu by měla být v zobrazeném rozsahu vzdáleností.
- Aktuální pracovní rozsah blesku závisí na nastavení obrazového pole fotoaparátu, rozložení osvětlení, citlivosti ISO, pozice hlavy blesku a clony. Další informace naleznete v kapitole „Specifikace“. (□H-18)

### Automatické nastavení citlivosti ISO, clony a ohniskové vzdálenosti

Při použití fotoaparátu kompatibilního se systémem CLS a objektivu s vestavěným CPU jsou na blesku SB-700 automaticky nastaveny citlivost ISO, clona a ohnisková vzdálenost v souladu s informacemi z objektivu a fotoaparátu.

- Informace o dostupném rozsahu citlivostí ISO viz návod k obsluze fotoaparátu.

## Režim i-TTL

### V případě indikace nedostatečného výkonu záblesku pro správnou expozici

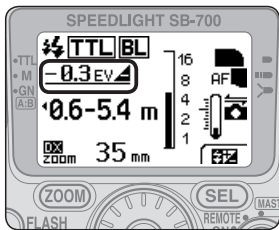
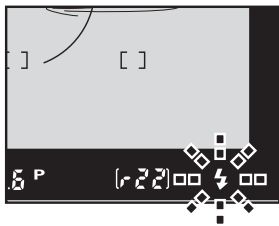
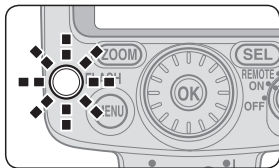

- Pokud po pořízení snímku bliká v hledáčku fotoaparátu po dobu přibližně 3 sekund indikace připravenosti k záblesku na blesku SB-700, mohlo dojít k podexpozici následkem nedostatečného výkonu záblesku.
- Pro korekci tohoto stavu použijte menší clonu nebo vyšší citlivost ISO nebo zkrátte vzdálenost blesku od objektu a opakujte snímek.
- Podexpozice následkem nedostatečného výkonu záblesku je indikována hodnotou expozice (-0,3 EV až -3,0 EV) na LCD panelu SB-700 po dobu přibližně 3 sekund.

# Manuální zábleskový režim

V manuálním zábleskovém režimu se hodnota clony a úroveň výkonu záblesku zadávají manuálně. Tímto způsobem lze ovlivnit expozici a vzdálenost blesku od objektu.

- Úroveň výkonu záblesku lze nastavit podle tvůrčích požadavků na M1/1 (plný výkon) až M1/128.
- V manuálním zábleskovém režimu není indikována podexpozice následkem nedostatečného výkonu záblesku.

## Manuální zábleskový režim

### Manuální nastavení zábleskového režimu

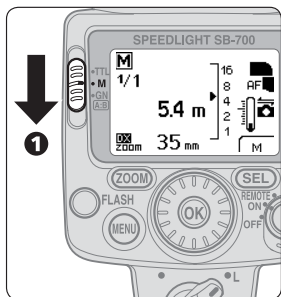

- 1 Otáčením voliče provozních režimů zobrazíte na LCD panelu symbol [M].

Zábleskové režimy

### Ukázka LCD pro manuální zábleskový režim

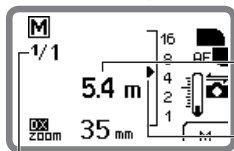

Vzdálenost efektivního výkonu záblesku (numerická indikace)

Vzdálenost efektivního výkonu záblesku (►)

Úroveň výkonu záblesku

## Fotografování v manuálním zábleskovém režimu

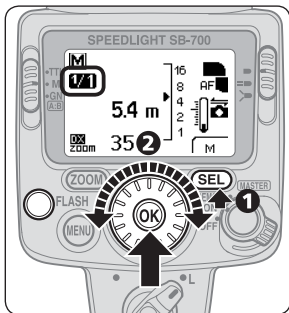

- 1 Stisknutím tlačítka [SEL] vyberete úroveň výkonu záblesku.
- 2 Otáčením voliče nastavte úroveň výkonu záblesku a stiskněte tlačítko [OK].
  - Úroveň výkonu záblesku lze rovněž nastavit pomocí tlačítka [SEL].
  - Upravte vzdálenost blesku od objektu podle indikované vzdálenosti efektivního výkonu záblesku.
- 3 Zkontrolujte, zda svítí indikace připravenosti k záblesku a exponujte snímek.

# Manuální zábleskový režim

## ■ Nastavení úrovně výkonu záblesku

Vyberte úroveň výkonu záblesku a pak ji nastavte otáčením voliče.

Volič otočený proti směru hodinových ručiček

Volič otočený ve směru hodinových ručiček

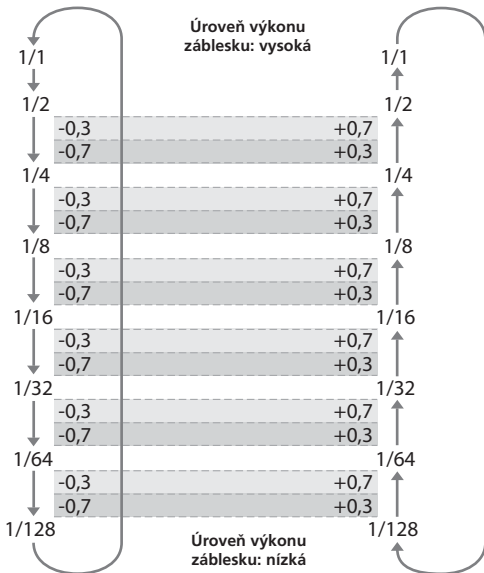



- Otáčením voliče proti směru hodinových ručiček se indikovaný jmenovatel zvyšuje (úroveň výkonu záblesku se snižuje). Otáčením voliče ve směru hodinových ručiček se indikovaný jmenovatel snižuje (úroveň výkonu záblesku se zvyšuje).
- Úroveň výkonu záblesku se mění po  $\pm 1/3$  EV, s výjimkou hodnot mezi 1/1 a 1/2. Nastavení 1/32 -0,3 a 1/64 +0,7 reprezentují stejnou úroveň výkonu záblesku.
- Ve výchozím nastavení je odstupňování korekce zábleskové expozice mezi nastaveními 1/1 a 1/2 nastaveno na krok  $\pm 1$  EV. Toto odstupňování lze pomocí uživatelských funkcí změnit na krok  $\pm 1/3$  EV (☐B-21). Při použití některých fotoaparátů, resp. při použití kratších časů závěrky a vyšší úrovně výkonu záblesku než M1/2 může aktuální výkon záblesku poklesnout na hodnotu M1/2.

# Manuální zábleskový režim s prioritou vzdálenosti

V tomto zábleskovém režimu blesk SB-700 po zadání vzdálenosti mezi bleskem a objektem automaticky upraví úroveň výkonu záblesku podle nastavení fotoaparátu.

## **■** Nastavení manuálního zábleskového režimu s prioritou vzdálenosti

Zábleskové režimy

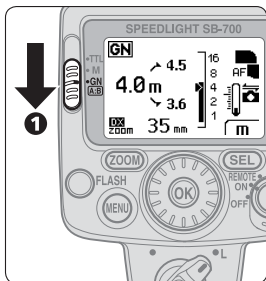

- 1** Nastavte volič provozních režimů do polohy [GN].

## Ukázka LCD pro manuální zábleskový režim s prioritou vzdálenosti (vzdálenost blesku od objektu 4 m)

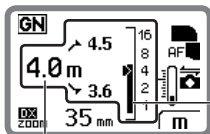

Vzdálenost blesku od objektu (numerická indikace)

Vzdálenost blesku od objektu (▶) a sloupcová indikace (vodorovný sloupec) rozsahu vzdáleností efektivního výkonu záblesku

Pokud se vzdálenost blesku od objektu zobrazí v indikaci rozsahu vzdáleností efektivního výkonu záblesku, blesk SB-700 odpálí blesk s odpovídajícím výkonem záblesku.

## Manuální zábleskový režim s prioritou vzdálenosti

### Fotografování v manuálním zábleskovém režimu s prioritou vzdálenosti

Zábleskové režimy

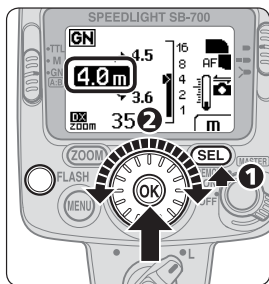

- 1 Stisknutím tlačítka [SEL] zvýrazníte vzdálenost blesku od objektu.
- 2 Otáčením voliče nastavte vzdálenost blesku od objektu a stiskněte tlačítko [OK].

- Vzdálenost blesku od objektu lze rovněž nastavit pomocí tlačítka [SEL].
- Vzdálenost blesku od objektu se mění v závislosti na nastavení citlivosti ISO v rozsahu od 0,3 m do 20 m.
- Pokud se vzdálenost blesku od objektu (▶) zobrazí v indikaci rozsahu vzdáleností efektivního výkonu záblesku (vodorovný sloupec), blesk SB-700 odpálí blesk s odpovídajícím výkonem záblesku.

- 3 Zkontrolujte, zda svítí indikace připravenosti k záblesku a exponujte snímek.

## ✓ Pokud se zobrazí varovná indikace osvětlení nepřímým zábleskem

- Manuální zábleskový režim s prioritou vzdálenosti není k dispozici, pokud byla hlava blesku SB-700 naklopena směrem nahoru nebo otočena doleva či doprava.
- Zobrazí se níže uvedený indikátor.
- Nastavte hlavu blesku dopředu nebo ji naklopte dolů, nebo nastavte zábleskový režim na i-TTL.

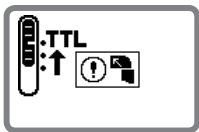

### Rozsah vzdáleností blesku od objektu v manuálním zábleskovém režimu s prioritou vzdálenosti

- Rozsah vzdáleností blesku od objektu sahá od 0,3 m do 20 m
- Pokud není požadovaná vzdálenost blesku od objektu zobrazena, použijte nejbližší kratší vzdálenost. Např. pokud je vzdálenost blesku od objektu 2,7 m, použijte hodnotu 2,5 m.

## Manuální zábleskový režim s prioritou vzdálenosti

### V případě indikace nedostatečného výkonu záblesku pro správnou expozici

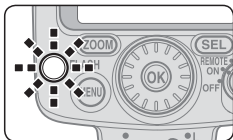

- Pokud po pořízení snímku bliká po dobu přibližně 3 sekund indikace připravenosti k záblesku na blesku SB-700 a v hledáčku fotoaparátu, mohlo dojít k podexpozici následkem nedostatečného výkonu záblesku.
- Pro korekci tohoto stavu použijte menší clonu nebo vyšší citlivost ISO a opakujte snímek.

## Nastavení fotografování s více bezdrátovými blesky SB-700

Při použití blesku SB-700 jsou k dispozici dva režimy bezdrátového provozu, „Advanced“ (pokrokové bezdrátové osvětlení) a „SU-4“ (fotografování s více bezdrátovými blesky typu SU-4).

- Ve výchozím nastavení blesku SB-700 pracuje pokrokové bezdrátové osvětlení. Pokrokové bezdrátové osvětlení je doporučeno jako standardní režim fotografování s více blesky.

# Nastavení fotografování s více bezdrátovými blesky SB-700

## Pokrokové bezdrátové osvětlení

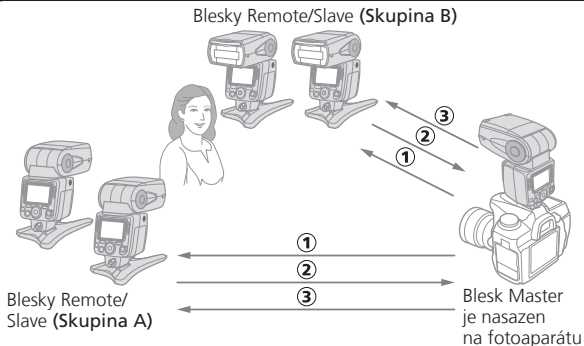

- 1 Blesk Master odesílá do blesků Remote/Slave příkaz k odpálení monitorovacích předblesků.
- 2 Fotoaparát měří množství odráženého světla.
- 3 Fotoaparát aktivuje blesky.

- Bleskem Master je blesk SB-700 nasazený na fotoaparátu.
- Je-li bleskem Master blesk SB-700, lze nastavit až dvě skupiny (A a B) blesků Remote/Slave.
- Každá skupina může obsahovat jeden nebo více blesků Remote/Slave.
- Zábleskový režim blesků Remote/Slave je stejný, jako režim nastavený na blesku Master.



## Fotografování s více bezdrátovými blesky typu SU-4

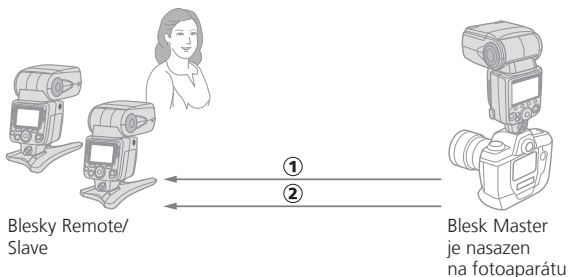

- ① Odpalování blesků Remote/Slave se aktivuje odpálením blesku Master (v režimu AUTO nebo režimu M).
- ② Blesky Remote/Slave ukončí odpalování, jakmile odpalování ukončí blesk Master (v režimu AUTO).

- Jako blesk Master lze použít blesk nasazený na fotoaparátu nebo vestavěný blesk fotoaparátu.
- Blesk SB-700 lze použít pouze jako blesk Remote/Slave.
- Zkontrolujte, zda jste vypnuli monitorovací předblesky blesku Master nebo vyberte takový zábleskový režim blesku Master, který nevyužívá monitorovacích předblesků.
- Zábleskový režim se nastavuje na každém blesku. Na všech blescích Remote/Slave nastavte stejný zábleskový režim.

# Funkce fotografování s více bezdrátovými blesky SB-700

		Použití v režimu Master <b>MASTER</b>	Použití v režimu Remote <b>REMOTE</b>
Záblesková fotografie v režimu pokrokového bezdrátového osvětlení	Zábleskový režim	<ul style="list-style-type: none"> <li>• i-TTL <b>TTL</b></li> <li>• Manuální zábleskový režim <b>M</b></li> <li>• Zjednodušený režim bezdrátového ovládání <b>A:B</b></li> </ul>	Blesk SB-700 se odpaluje v zábleskovém režimu nastaveném na blesku Master.
	Fotografování ve stroboskopickém zábleskovém režimu* <sup>1</sup>	Nedostupné	Dostupné
	Skupina	2 skupiny (A a B)	Až 3 skupiny (A, B, C)
	Kanál* <sup>2</sup>	4 kanály (1 – 4)	4 kanály (1 – 4)
Fotografování s více bezdrátovými blesky typu SU-4		Nedostupné	Dostupné (AUTO, M, OFF)

\*1 Podrobnosti fotografování ve stroboskopickém zábleskovém režimu naleznete v návodu k obsluze blesku Master (SB-910, SB-900, SB-800) nebo bezdrátové řídicí zábleskové jednotky (SU-800).

\*2 Je možno použít jeden ze čtyř kanálů. Blesky Remote/Slave mohou být náhodně odpáleny jiným bleskem Master. Používá-li jiný fotograf ve vaší blízkosti stejnou konfiguraci bezdrátového zábleskového osvětlení, použijte jiný komunikační kanál.

## **✓ Poznámky k deaktivaci záblesku blesku Master**

---

Pokud je zrušena funkce záblesku blesku Master a odpaluje se pouze záblesk blesků Remote/Slave, blesk Master vysílá řadu slabých světelných signálů, které zajišťují aktivaci blesků Remote/Slave. Tento mechanismus normálně neovlivňuje správnou expozici objektu, ale pokud je objekt blízko a je nastavená vysoká citlivost ISO, může dojít k ovlivnění expozice. Chcete-li tomuto vlivu zamezit, použijte odražené světlo pomocí naklopení hlavy blesku Master nahoru.

# Nastavení blesku Master

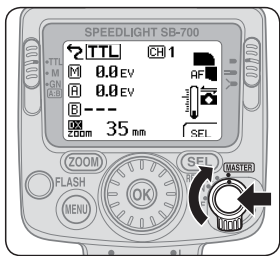

❶ **Nastavte hlavní vypínač/ vypínač bezdrátového režimu pro více blesků do polohy [MASTER].**

- Volič otočte do požadované polohy za současného stisknutí tlačítka aretace uprostřed voliče.

## Ukázka LCD pro režim Master (režim i-TTL)

D  
Fotografování s více bezdrátovými blesky

Režim Master

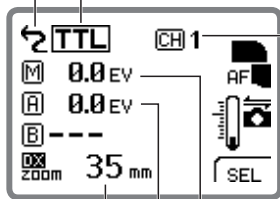

Zábleskový režim blesku Master

Kanál

Hodnota korekce zábleskové expozice blesku Master

Hodnota korekce zábleskové expozice blesku Remote/Slave

Pozice hlavy blesku Master

## Ukázka LCD pro režim Master (manuální zábleskový režim)

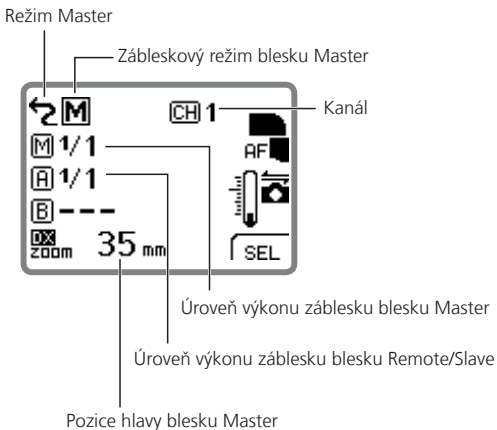

# Nastavení blesku Remote/Slave

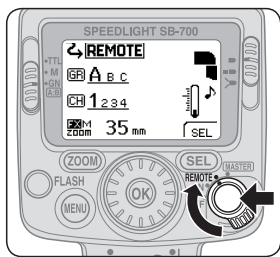

❶ **Nastavte hlavní vypínač/ vypínač bezdrátového režimu pro více blesků do polohy [REMOTE].**

- Volič otočte do požadované polohy za současného stisknutí tlačítka aretace uprostřed voliče.

**Ukázka LCD pro režim Remote (pokrokové bezdrátové osvětlení)**

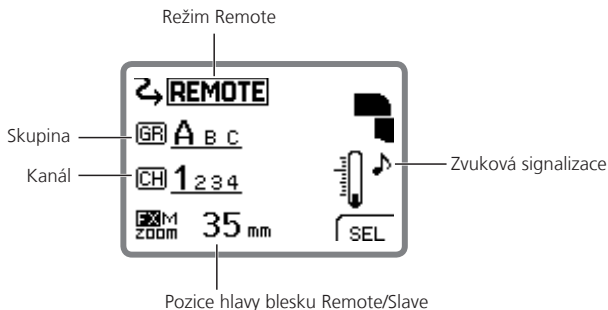

# Použití pokrokového bezdrátového osvětlení

## Fotografování s pokrokovým bezdrátovým osvětlením

### 1. Nastavení blesku Master (zábleskový režim, hodnota korekce zábleskové expozice a kanál)

[Nastavení režimu i-TTL a kanálu 1 (příklad)]

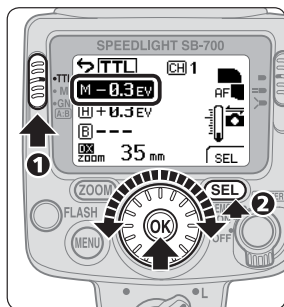

### 1 Otočte volič provozních režimů do polohy [TTL].

- K nastavení manuálního zábleskového režimu otočte volič provozních režimů do polohy [M].

### 2 Stisknutím tlačítka [SEL] vyberte blesk Master, voličem vyberte hodnotu korekce zábleskové expozice a stiskněte tlačítko [OK].

- Pokud je zábleskový režim nastaven na manuální, nastavte úroveň výkonu záblesku.

### 3 K nastavení hodnoty korekce zábleskové expozice skupin blesků Remote/Slave (A a B) zopakujte postup 2 výše.

- Pokud je zábleskový režim nastaven na manuální, nastavte úroveň výkonu záblesku.

## Použití pokrokového bezdrátového osvětlení

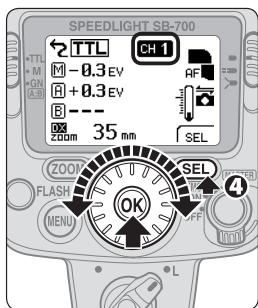

- 4 Stisknutím tlačítka [SEL] označte komunikační kanál, voličem zvolte kanál CH 1 a stiskněte tlačítko [OK].

## D

### Deaktivace funkce blesku

- V režimu i-TTL označte hodnotu korekce zábleskové expozice a otočte volič proti směru hodinových ručiček. Jakmile se jako hodnota korekce zábleskové expozice zobrazí po hodnotě „-3.0EV“ symbol „---“ (funkce blesku deaktivována), stiskněte tlačítko [OK].
- V manuálním zábleskovém režimu označte úroveň výkonu záblesku a otočte volič. Jakmile se jako úroveň výkonu záblesku zobrazí hodnota „---“ (funkce blesku deaktivována), stiskněte tlačítko [OK]. „---“ se zobrazí mezi „1/128“ a „1/1“.



## 2. Nastavení blesku Remote/Slave (skupina, komunikační kanál a pozice hlavy blesku)

[Nastavení skupiny A a kanálu 1 (příklad)]

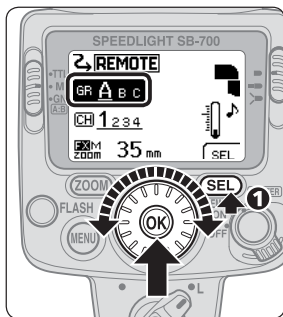

**1** Stisknutím tlačítka [SEL] označte skupinu, voličem zvolte skupinu A a stiskněte tlačítko [OK].

- Nastavovaný název skupiny a číslo komunikačního kanálu se zobrazují zvětšené.

**2** Stisknutím tlačítka [SEL] vyberte komunikační kanál, voličem zvolte číslo kanálu 1 a stiskněte tlačítko [OK].

- Dbejte, abyste vybrali číslo komunikačního kanálu shodné s číslem na blesku Master.

## Použití pokrokového bezdrátového osvětlení

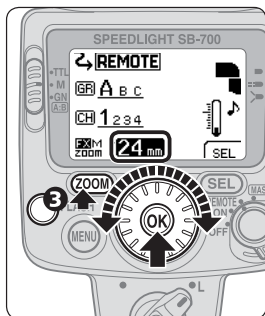

- 3 Stisknutím tlačítka [ZOOM] označte pozici hlavy blesku, voličem zvolte pozici hlavy blesku a stiskněte tlačítko [OK].
- 4 Zkontrolujte, zda svítí indikace připravenosti k záblesku a exponujte snímek.

# Zjednodušený režim bezdrátového ovládání

Ve zjednodušeném režimu bezdrátového ovládání lze snadno regulovat poměry úrovně výkonů záblesku ze dvou skupin blesků Remote/Slave (A a B).

- Blesk Master neodpálí záblesk ve zjednodušeném režimu bezdrátového ovládání.

## Nastavení zjednodušeného režimu bezdrátového ovládání

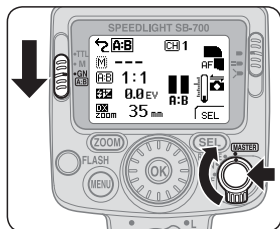

- 1 Nastavte hlavní vypínač/ vypínač bezdrátového režimu pro více blesků do polohy [MASTER] a nastavte volič provozních režimů do polohy [A:B].

- Volič otočte do požadované polohy za současného stisknutí tlačítka aretace uprostřed voliče.

## Ukázka LCD pro zjednodušený režim bezdrátového ovládání

Zjednodušený režim bezdrátového ovládání

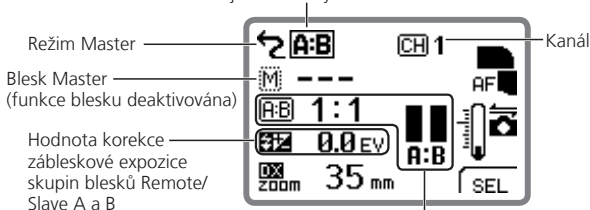

Poměry úrovně výkonů záblesku skupin blesků Remote/Slave A a B

## Zjednodušený režim bezdrátového ovládání

### Fotografování ve zjednodušeném režimu bezdrátového ovládání

#### 1. Nastavení blesku Master (poměry úrovní výkonů záblesku, hodnota korekce zábleskové expozice a komunikační kanál)

[Nastavení poměru úrovní výkonů záblesku 1 : 2 a komunikačního kanálu 1 (příklad)]

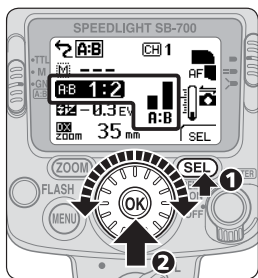

1 Stisknutím tlačítka [SEL] označte poměr úrovní výkonů záblesku skupin blesků Remote/Slave A a B.

2 Voličem nastavte poměr úrovní výkonů záblesku 1 : 2 a stiskněte tlačítko [OK].

- Poměr úrovní výkonů záblesku lze nastavit v rozsahu 8 : 1 – 1 : 8.
- Funkci jedné ze skupin blesků Remote/Slave A a B lze zrušit.
- V případě potřeby nastavte hodnotu korekce zábleskové expozice.

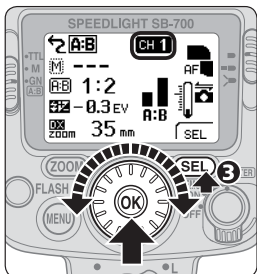

- 3 Stisknutím tlačítka [SEL] označe komunikační kanál, voličem zvolte kanál CH 1 a stiskněte tlačítko [OK].

## Zjednodušený režim bezdrátového ovládání

### 2. Nastavení blesku Remote/Slave (skupina, komunikační kanál a pozice hlavy blesku)

[Nastavení skupiny A a kanálu 1 (příklad)]

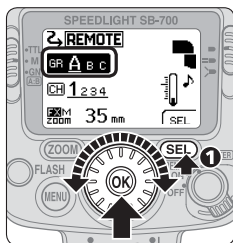

**1** Stisknutím tlačítka [SEL] označte skupinu, voličem zvolte skupinu A a stiskněte tlačítko [OK].

- Nastavte skupinu A nebo B.
- Vybrané číslo komunikačního kanálu a indikace skupiny se na displeji LCD zobrazují zvětšené.

**2** Stisknutím tlačítka [SEL] vyberte komunikační kanál, voličem zvolte číslo kanálu 1 a stiskněte tlačítko [OK].

- Dbejte, abyste vybrali číslo komunikačního kanálu shodné s číslem na blesku Master.

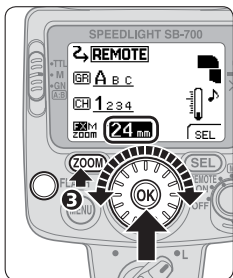

- 3 Stisknutím tlačítka [ZOOM] označte pozici hlavy blesku, voličem zvolte pozici hlavy blesku a stiskněte tlačítko [OK].
- 4 Zkontrolujte, zda svítí indikace připravenosti k záblesku a exponujte snímek.

# Fotografování s více bezdrátovými blesky typu SU-4

Fotografování s více bezdrátovými blesky typu SU-4 je vhodný zejména pro snímání rychle se pohybujících objektů.

- Blesk SB-700 lze při fotografování s více bezdrátovými blesky typu SU-4 použít pouze jako blesk Remote/Slave.

## **Nastavení fotografování s více bezdrátovými blesky typu SU-4**

---

### **1 V uživatelských funkcích nastavte fotografování s více bezdrátovými blesky typu SU-4.**

- Viz „Nastavení uživatelských funkcí“. (☐B-20)

### **2 Nastavte hlavní vypínač/vypínač bezdrátového režimu pro více blesků do polohy [REMOTE].**

- Volič otočte do požadované polohy za současného stisknutí tlačítka aretace uprostřed voliče.



## Ukázka LCD

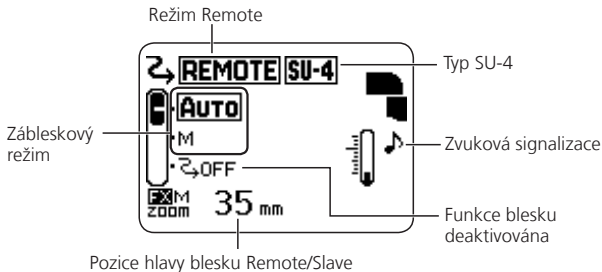

### Zábleskové režimy pro blesky Remote/Slave

Fotografování s více bezdrátovými blesky typu SU-4 je možné v režimech AUTO (automatický), M (manuální) a OFF (funkce blesku deaktivována).

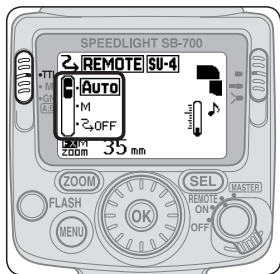

Zábleskový režim je možno nastavit pomocí voliče provozních režimů.

- Pro režim AUTO (automatický) nastavte volič provozních režimů do polohy [TTL], pro režim M (manuální) do polohy [M] a pro režim OFF (funkce blesku deaktivována) do polohy [GN].

#### Režim **AUTO** (automatický):

- V režimu AUTO je spuštění a ukončení vyzařování záblesku u blesků Remote/Slave synchronizováno s bleskem Master.
- Je regulována celková úroveň výkonu záblesku blesku Master i blesků Remote/Slave.
- Maximální pracovní vzdálenost čidla bezdrátového provozu blesku SB-700 je cca 7 m nebo méně při frontální pozici blesku Master.

### Režim **M** (manuální):

- V režimu M je odpálení záblesku u blesků Remote/Slave synchronizováno s bleskem Master, ale odpálení se nezastavuje synchronně s bleskem Master.
- Úroveň výkon záblesku blesků Master a Remote/Slave se nastavují nezávisle na sobě.
- Maximální pracovní vzdálenost čidla bezdrátového provozu blesku SB-700 je cca 40 m nebo méně při frontální pozici blesku Master.
- Úroveň výkonu záblesku lze nastavit na M1/1 až M1/128.

### Režim **OFF** (funkce blesku deaktivována):

- Blesky Remote/Slave se neodpalují, ani když se odpaluje záblesk blesku Master.

### **Eliminace rizika náhodného odpálení záblesku u blesků Remote/Slave**

Neponechávejte zapnuté blesky Remote/Slave. Elektrický šum v důsledku výboje statické elektřiny nebo jiného elektromagnetického vlnění může náhodně odpálit záblesk. Vždy vypněte napájení.

## Fotografování s více bezdrátovými blesky typu SU-4

### Nastavení blesku Remote/Slave pro fotografování s více bezdrátovými blesky typu SU-4

[Nastavení režimu AUTO (příklad)]

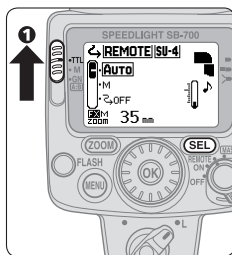

1 Otočte volič provozních režimů do polohy [TTL].

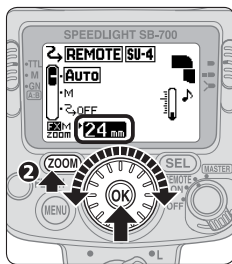

2 Stisknutím tlačítka [ZOOM] označte pozici hlavy blesku, voličem zvolte pozici hlavy blesku a stiskněte tlačítko [OK].

 Nastavení úrovně výkonu záblesku v režimu M

V režimu M se úroveň výkonu záblesku nastavuje tlačítkem [SEL].

# Blesky Remote/Slave

## Nastavení blesku Remote/Slave

- Pohotovostní režim blesků SB-700, SB-910, SB-900, SB-800, SB-600, SB-500 a SB-R200 se automaticky ruší při aktivaci režimu Remote. Ujistěte se, že používáte baterie s dostatkem kapacity.
- Pozici hlavy blesků Remote/Slave nastavte širší než obrazové pole použitého objektivu, abyste zajistili dostatečné osvětlení objektu i v případě nastavení hlavy blesku mimo osu procházející objektem. Je-li vzdálenost blesku od objektu příliš krátká, nastavte dostatečně širokou pozici hlavy blesku, abyste dosáhli odpovídajícího osvětlení objektu.

## Nastavení blesků Remote/Slave

- Ve většině případů umísťte blesk (blesky) Remote/Slave blíže k objektu než k fotoaparátu, aby mohlo světlo blesku Master dopadnout na světelná čidla pro blesk Remote/Slave. To je důležité zejména v případech, kdy držíte blesk Remote/Slave v ruce.

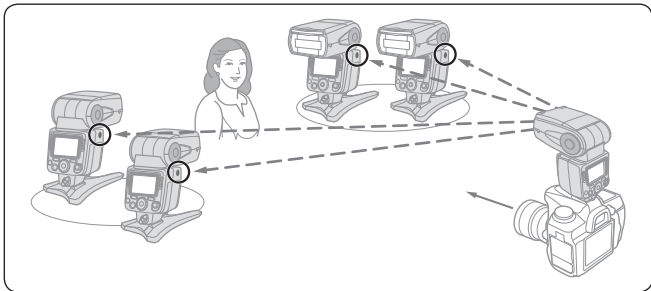

## Blesky Remote/Slave

- Jako základní vodítko platí účinná vzdálenost mezi bleskem Master a blesky Remote/Slave do 10 m frontálně, resp. do cca 7 m šikmo po obou stranách (při pokrokového bezdrátového osvětlení). Tyto vzdálenosti se lehce mění v závislosti na okolním osvětlení.
- Počet použitých blesků Remote/Slave není žádným způsobem limitován. Při použití mnoha blesky Remote/Slave však může dojít k nechtěnému zachycení světla těchto zábleskových jednotek čidlem blesku Master a k narušení správné činnosti systému. Praktickým množstvím blesků Remote/Slave v režimu fotografování s více bezdrátovými blesky jsou tři blesky. Při pokrokového bezdrátového osvětlení by měl být v praxi omezen počet blesků Remote/Slave každé skupiny rovněž na tři blesky.

- Umístěte všechny blesky Remote/Slave stejné skupiny blízko sebe a ve stejném směru.

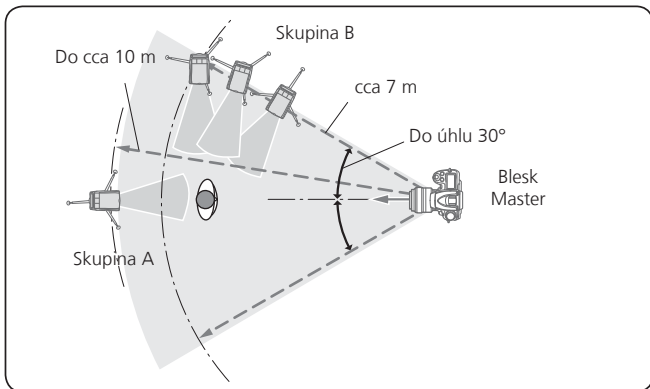

- Nachází-li se mezi bleskem Master a blesky Remote/Slave nějaká překážka, nemůže správně pracovat komunikace mezi blesky.
- Dejte pozor, aby do objektivu fotoaparátu nepronikalo přímé světlo záblesku z blesku Remote/Slave.

## Blesky Remote/Slave

- Pro stabilní umístění blesků Remote/Slave použijte dodávané stojánky pro blesk AS-22. Blesk SB-700 se nasazuje a snímá ze stojánku AS-22 stejně jako při nasazování a snímání blesku ze sáněk pro upevnění příslušenství na fotoaparátu.

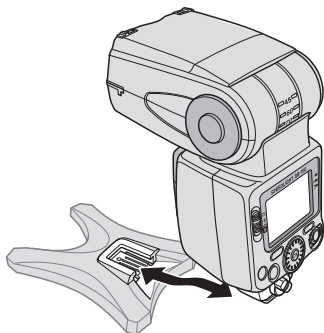

- Po nastavení nezapomeňte stisknutím tlačítka zkušebního záblesku na blesku Master provést odpálení zkušebního záblesku blesků Remote/Slave.
- Před fotografováním zkontrolujte, zda se zobrazuje indikace připravenosti k záblesku pro blesky Remote/Slave.



## Kontrola stavu snímání při fotografování s více bezdrátovými blesky

Kontrolu systému v režimu fotografování s více bezdrátovými blesky lze provádět pomocí indikace připravenosti k záblesku na blesku SB-700 a pomocí zvukové signalizace během pořizování a po pořízení snímku.

- Pracuje-li blesk SB-700 jako blesk Remote/Slave, můžete kontrolovat jeho činnost za pomoci zvukové signalizace. Zvukovou signalizaci lze aktivovat nebo zrušit pomocí uživatelských funkcí (☐B-20). Ve výchozím nastavení je tato funkce aktivní.

### Kontrola zábleskového provozu pomocí indikace připravenosti k záblesku a pomocí zvukové signalizace

Blesk Master	Blesk Remote/Slave		Stav blesku
Indikace připravenosti k záblesku	Indikace připravenosti k záblesku	Zvuková signalizace	
Svítlí	Zadní indikace svítí a přední indikace bliká.	Jedno pípnutí	Připraven k odpálení záblesku
Zhasne a rozsvítí, jakmile je připraveno odpálení	Zadní indikace svítí a přední indikace bliká nebo nesvítlí.	Dvě krátká pípnutí	Správná expozice zábleskem

## Kontrola stavu snímání při fotografování s více bezdrátovými blesky

Blesk Master	Blesk Remote/Slave		Stav blesku
Indikace připravenosti k záblesku	Indikace připravenosti k záblesku	Zvuková signalizace	
Bliká po dobu cca 3 s	Rychle bliká po dobu cca 3 s	Tři dlouhá pípnutí v intervalu cca 3 s	Nedostatečný výkon záblesku pro správnou expozici <sup>1</sup> Mohlo dojít k podexpozici následkem nedostatečného výkonu záblesku. Pro korekci tohoto stavu použijte menší clonu nebo vyšší citlivost ISO nebo zkráťte vzdálenost mezi bleskem a objektem a opakujte snímek.
Zhasne a rozsvítí, jakmile je připraveno odpálení	Rychle bliká po dobu cca 6 s	Střídavý vysoký a nízký tón po dobu cca 6 s	<ul style="list-style-type: none"> <li>Na blesku Master se nastavuje zábleskový režim AA (Auto aperture) nebo ne-TTL automatická aktivace blesku. Změňte zábleskový režim na použitelný režim.</li> <li>Čidlo bezdrátového provozu u blesku Remote/Slave nebylo schopno správně přijmout řídicí signály z blesku Master. Čidlo bezdrátového provozu nebylo schopno detekovat okamžik pro synchronní vypnutí odpálení záblesku s bleskem Master v důsledku silného odrazu světla vlastního blesku Remote/Slave nebo záblesku jiného blesku Remote/Slave. Změňte nasměrování nebo umístění blesku Remote/Slave a opakujte snímek.</li> </ul>

\*1 Indikátory uvedené níže se zobrazí, pokud pravděpodobně došlo k podexpoziční následkem nedostatečného výkonu záblesku.

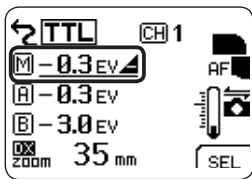

Blesk Master

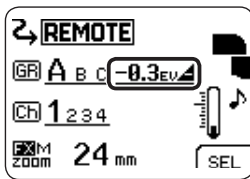

Blesk Remote/Slave

V této kapitole jsou vysvětleny funkce blesku SB-700, které podporují fotografování s bleskem a funkce fotoaparátu.

- Podrobné informace ohledně funkcí a nastavení fotoaparátu naleznete v návodu k obsluze fotoaparátu.

Volba rozložení osvětlení (☐E-2)	
Práce s osvětlením nepřímým zábleskem (☐E-5)	
Pořizování makrofotografií (☐E-13)	
Fotografování při použití blesku s využitím barevných filtrů (☐E-17)	Filtr pro zářivkové osvětlení (součást dodávky) Filtr pro žárovkové osvětlení (součást dodávky) Barevné filtry SJ-4 (volitelné)
Podpůrné funkce ve fotografování při použití blesku (☐E-23)	Korekce zábleskové expozice Automatické motorické zoomování Pomocné osvětlení AF Zkušební záblesk Modelovací osvětlení Pohotovostní režim Tepelná pojistka
Funkce nastavitelné na fotoaparátu (☐E-32)	Automatická vysoce rychlá FP synchronizace blesku Blokování zábleskové expozice Synchronizace blesku s dlouhými časy závěrky Redukce efektu červených očí/synchronizace blesku s dlouhými časy závěrky a redukce efektu červených očí Synchronizace na druhou lamelu

# Volba rozložení osvětlení

Při fotografování při použití blesku je nejvíce osvětlen střed obrazu, zatímco okraje jsou tmavší. Blesk SB-700 nabízí tři různé režimy rozložení osvětlení, každý s jiným úbytkem světla na okrajích obrazového pole. Režim rozložení osvětlení vyberte podle scény fotografování.

## Standardní



- Základní režim rozložení osvětlení pro nejběžnější fotografování při použití blesku

## Volba rozložení osvětlení

### Se zvýhodněným středem



- Osvětlení se zvýhodněným středem produkuje větší směrné číslo uprostřed obrazu než standardní režim rozložení osvětlení (úbytky světla na okrajích obrazu jsou větší než u standardního režimu rozložení osvětlení).
- Toto osvětlení je vhodné pro portréty a další obdobné snímky umožňující ignorovat úbytky světla na okrajích obrazu.

Funkce



### Vyvážené



- Úbytky světla na okrajích obrazu jsou při použití tohoto rozložení osvětlení menší než při použití standardního rozložení osvětlení.
- Toto osvětlení je vhodné pro pořizování skupinových snímků, kde je důležité rovnoměrné osvětlení celé fotografované scény.

## Nastavení režimu rozložení osvětlení

Jednotlivá rozložení osvětlení lze nastavovat pomocí voliče rozložení osvětlení.

- Zvolené rozložení osvětlení je indikováno symbolem na LCD.

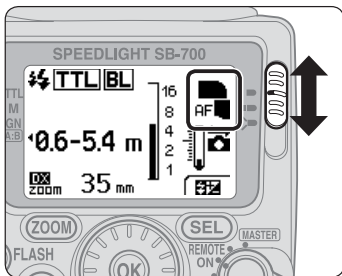

Standardní



Se zvýhodněným středem



Vyvážené

# Práce s osvětlením nepřímým zábleskem

Osvětlení nepřímým zábleskem je fotografická technika využívající světla záblesku odraženého od stropu nebo stěny pomocí naklopení nebo otočení hlavy blesku. Oproti osvětlení přímým zábleskem blesku se tak dosáhne následujících efektů:

- Lze omezit přexponování objektu, který se nachází blíže než ostatní objekty.
- Lze změkčit stíny na pozadí.
- Lze omezit odlesky tváří, vlasů a oblečení.

Stíny lze změkčit použitím difúzního nástavce Nikon.

- Další informace a ukázkové snímky naleznete v samostatné brožuře „Ukázkové snímky pořízené bleskem“.



## Nastavení hlavy blesku

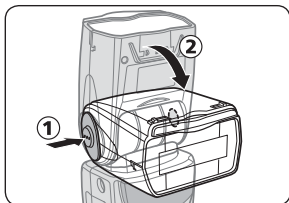

Hlavu blesku SB-700 je možné naklopit, pokud přidržíte stisknuté aretační tlačítko vyklápění/otáčení hlavy blesku.

- Hlavu blesku SB-700 lze naklopit směrem nahoru v úhlu až  $90^\circ$  a směrem dolů v úhlu  $7^\circ$ . Horizontálně lze otočit hlavu blesku směrem doleva a doprava v úhlu  $180^\circ$ .
- Hlavu blesku lze nastavit v aretovaných krocích v níže zobrazených úhlech.

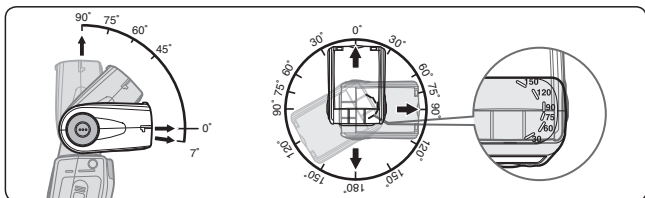

### Volba úhlu naklopení/otočení hlavy blesku a výběr odrazné plochy

---

- Dobrých výsledků lze obecně nejnázde dosáhnout při naklopení hlavy blesku směrem nahoru a použití stropu jako odrazné plochy.
- Pro dosažení stejného účinku při držení fotoaparátu na výšku stačí otočit hlavu blesku horizontálně.
- Osvětlení lze ještě více změkčit odrazem světla od stropu nebo stěny za fotoaparátem, nikoliv stěny před fotoaparátem.
- K odrazu světla využívejte bílé nebo vysoce odrazivé povrchy. V opačném případě budou barvy obrazu ovlivněny barvou odrazného povrchu.
- Dejte pozor, aby na fotografovaný objekt nedopadalo přímé světlo záblesku blesku.
- Využitelná pracovní vzdálenost mezi hlavou blesku a odraznou plochou je v závislosti na snímacích podmínkách cca 1 m až 2 m.
- Pokud není odrazný povrch v dostatečné blízkosti, lze místo toho použít bílý papír velikosti A4. Než pořídíte snímek, zkontrolujte, zda je objekt v dosahu odraženého světla.

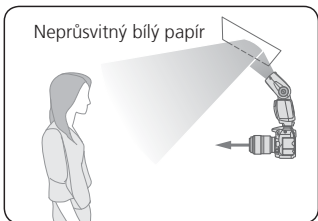
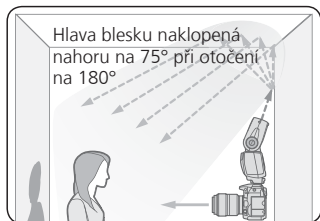
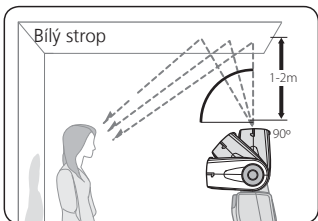

## Práce s osvětlením nepřímým zábleskem

### Difúzní nástavec Nikon

- Nasazením dodávaného difúzního nástavce Nikon na hlavu blesku můžete ještě více rozptýlit světlo při fotografování s osvětlením nepřímým zábleskem a vytvořit extrémně měkké osvětlení s minimem vržených stínů.
- Stejného účinku dosáhnete při držení fotoaparátu na šířku i na výšku.
- Světlo se lépe rozptýlí, pokud použijete vestavěnou širokoúhlou rozptylku. (☐E-14)

Funkce

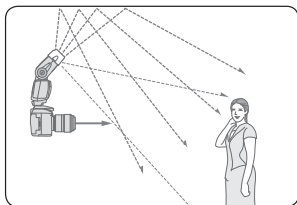

### Nasazení difúzního nástavce Nikon

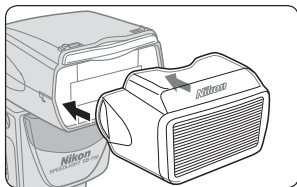

Difúzní nástavec Nikon nasadíte vyobrazeným způsobem, s logem Nikon směřujícím nahoru.

## Indikace pozice hlavy blesku

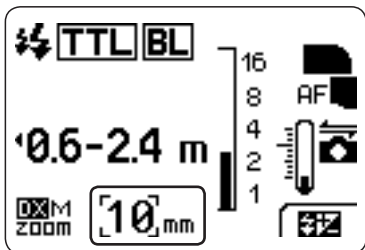

- Je-li nasazen difúzní nástavec Nikon a nastaveno obrazové pole fotoaparátu formátu FX, nastavuje se pozice hlavy blesku automaticky na 12 mm, 14 mm nebo 17 mm. Je-li použito obrazové pole formátu DX, nastavuje se pozice hlavy blesku automaticky na 8 mm, 10 mm nebo 11 mm. Pozice hlavy blesku se liší v závislosti na rozložení osvětlení. (□E-2, H-20)

## Práce s osvětlením nepřímým zábleskem

### Fotografování v režimu osvětlení nepřímým zábleskem

Funkce

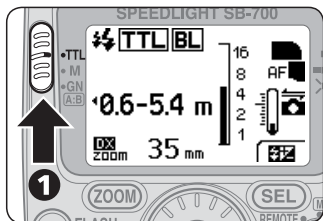

**1** Otočte volič provozních režimů do polohy [TTL].

**2** Nastavte na fotoaparátu clonu, čas závěrky apod.

- Viz „Nastavení clony v režimu osvětlení nepřímým zábleskem“.

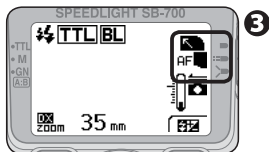

**3** Upravte nastavení hlavy blesku a exponujte.

#### Nastavení clony v režimu osvětlení nepřímým zábleskem

- Při použití osvětlení nepřímým zábleskem dochází k světelným ztrátám v porovnání se standardním fotografováním při použití blesku (při nastavení hlavy blesku do přední polohy). Proto je třeba použít o dva až tři kroky menší clonu (menší clonové číslo). Po kontrole výsledků dále upravte nastavení.
- Při nastavení hlavy blesku do jiné než přední polohy zmizí indikace rozsah vzdáleností efektivního výkonu záblesku na LCD blesku SB-700. K zajištění správné expozice nejprve zkontrolujte zobrazenou hodnotu clony a rozsah vzdáleností efektivního výkonu záblesku při nastavení hlavy blesku do přední polohy. Poté nastavte tuto hodnotu clony na fotoaparátu.

## Použití vestavěné odrazné karty pro osvětlení nepřímým zábleskem

- Při práci s osvětlením nepřímým zábleskem použijte vestavěnou odraznou kartu pro osvětlení nepřímým zábleskem blesku SB-700 pro vytvoření odrazu světla v očích fotografovaného objektu.
- Naklopte hlavu blesku směrem nahoru v úhlu 90°.

### Nastavení vestavěné odrazné karty pro osvětlení nepřímým zábleskem

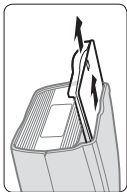

Vysuňte odraznou kartu pro osvětlení nepřímým zábleskem včetně vestavěné širokoúhlé rozptylky z hlavy blesku, podržte odraznou kartu ve vysunuté poloze a současně zasuňte vestavěnou širokoúhlou rozptylku zpět do hlavy blesku.

- Pro opětovné zasunutí odrazné karty pro osvětlení nepřímým zábleskem nejprve vysuňte vestavěnou širokoúhlou rozptylku z hlavy blesku a poté ji zasuňte společně s odraznou kartou zpět do hlavy blesku.

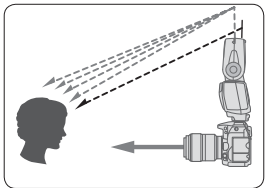

# Pořizování makrofotografií

Je-li vzdálenost blesku od objektu menší než cca 2 m, doporučujeme při pořizování makrofotografií naklopit hlavu blesku směrem dolů pro získání dostatečného osvětlení spodní části objektu.

- Je-li hlava blesku naklopena směrem dolů, zobrazí se symbol naklopení hlavy blesku směrem dolů a rozsah vzdáleností efektivního výkonu záblesku se podtrhne tečkovanou čarou.
- Při použití vestavěné širokoúhlé rozptylky se záblesk z blesku SB-700 rozptýlí. Změkčí se tak stíny a zabrání přexponování.
- Při použití objektivů s dlouhým tubusem dejte pozor, aby nedošlo k zastínění světla záblesku tubusem objektivu.
- Při fotografování s bleskem na blízké vzdálenosti může dojít k vinětaci v důsledku použitého režimu rozložení osvětlení, objektivu, nastavení ohniskové vzdálenosti apod. Proto před fotografováním důležité události zhotovte zkušební snímky.

Funkce

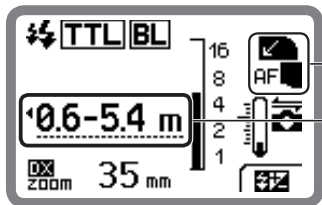
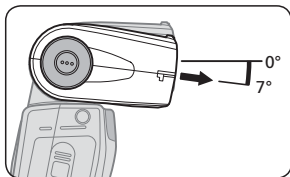

Symbol naklopení hlavy blesku směrem dolů

Tečkované podtržení indikuje, že je hlava blesku naklopená dolů.



## **Nastavení vestavěné širokoúhlé rozptylky**

- 1** Opatrně vysuňte vestavěnou širokoúhlou rozptylku až na doraz z hlavy blesku a naklopte ji před hlavu blesku.
- 2** Poté zasuňte odraznou kartu pro osvětlení nepřímým zábleskem zpět do hlavy blesku.
  - Chcete-li vrátit vestavěnou širokoúhlou rozptylku zpět na její místo, nadzdvihněte ji a zasuňte ji až na doraz do hlavy blesku.

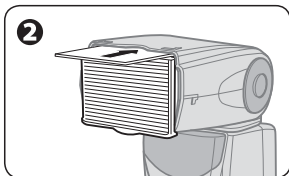
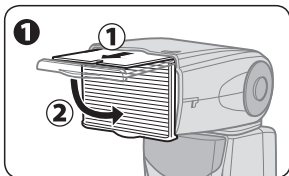

## Poživování makrofotografií

- Je-li nasazena vestavěná širokoúhlá rozptylka a na fotoaparátu je nastaveno obrazové pole formátu FX, nastavuje se pozice hlavy blesku automaticky na 12 mm, 14 mm nebo 17 mm. Je-li použito obrazové pole formátu DX, nastavuje se pozice hlavy blesku automaticky na 8 mm, 10 mm nebo 11 mm. Pozice hlavy blesku se liší v závislosti na rozložení osvětlení. (☐E-2, H-20)

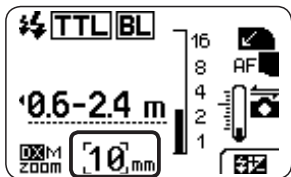

## Pořizování makrofotografií s hlavou blesku naklopenou dolů

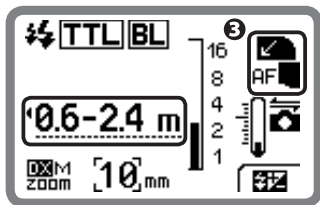
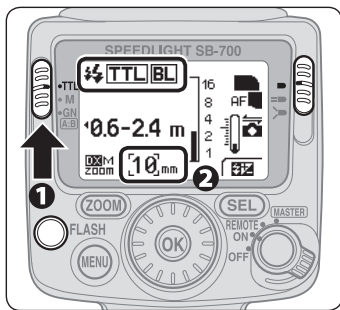

- 1 Nastavte zábleskový režim na blesku SB-700.
- 2 Nastavte vestavěnou širokoúhlou rozptylku.
- 3 Naklopte hlavu blesku směrem dolů.
  - Vzdálenost mezi bleskem a objektem je potvrzená.
- 4 Zkontrolujte, zda svítí indikace připravenosti k záblesku a exponujte snímek.

# Fotografování při použití blesku s využitím barevných filtrů

S bleskem SB-700 jsou dodávány barevné kompenzační filtry, filtr pro zářivkové osvětlení a filtr pro žárovkové osvětlení, které slouží pro pořizování snímků s bleskem pod zářivkovým a žárovkovým světlem.

- Ukázky snímků s barvami vyváženými pomocí barevných kompenzačních filtrů naleznete v samostatné brožuře „Ukázkové snímky pořízené bleskem“.
- K dispozici jsou volitelné barevné filtry pro úpravu barvy světla vytvářeného bleskem SB-700 (Sada barevných filtrů SJ-4). (☐H-13)

## Použití barevných kompenzačních filtrů a barevných filtrů

Funkce

Filtr	Funkce
Filtr pro zářivkové osvětlení (filtr pro zářivkové osvětlení SZ-3FL), součást vybavy	Vyvažuje barevnou teplotu světla záblesku blesku tak, aby odpovídala zářivkovému světlu.
Filtr pro žárovkové osvětlení (filtr pro žárovkové osvětlení SZ-3TN), součást vybavy	Vyvažuje barevnou teplotu světla záblesku blesku tak, aby odpovídala žárovkovému světlu.
Barevné filtry (Sada barevných filtrů SJ-4), volitelná	Vytvářejí zajímavé efekty změnou barvy světla záblesku blesku.

## Nasazení barevných kompenzačních filtrů (součást dodávky)

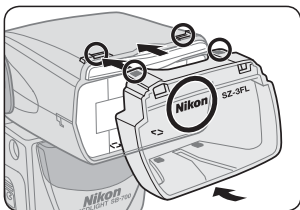

1 Nasadíte filtr na hlavu blesku a zasuňte jej do drážky v horní části hlavy blesku.

- Filtr umístíte logem Nikon směrem nahoru, jak je uvedeno na obrázku.

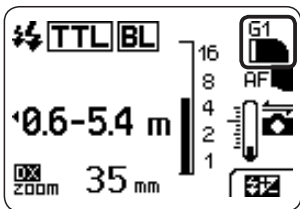

2 Zkontrolujte LCD.

- Zobrazí se typ filtru.
- Z blesku SB-700 se přenáší informace do fotoaparátu.

G1



Filtr pro zářivkové osvětlení

A1



Filtr pro žárovkové osvětlení

### Nasazení barevných filtrů SJ-4 (volitelné)

Funkce

E

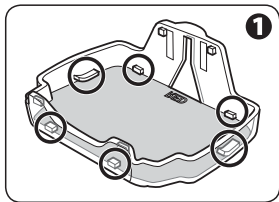
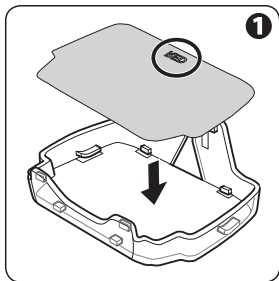

#### 1 Nasad'te vyobrazeným způsobem filtr do držáku filtrů (SZ-3).

- Zasuňte filtr se stejným názvem barevného filtru vespod.
- Filtr je třeba vložit tak, aby název barevného filtru směřoval ven.
- Vložte okraje filtru mezi držák filtru a upevňovací poutka filtru.
- Filtr upevněte do držáku filtru tak, aby nedošlo ke vzniku přehybů nebo mezer.

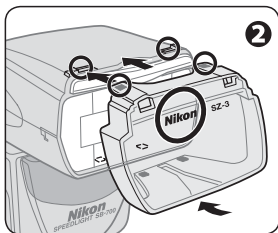

**2** Nasadíte držák filtrů na hlavu blesku logem Nikon směrem nahoru (viz obrázek) a nasuňte jej do drážek v horní části hlavy blesku.

- Po upevnění držáku filtru se na panelu LCD otevře obrazovka nastavení barevného filtru.
- Filtr je třeba zasunout do držáku před nasazením držáku filtrů na hlavu blesku.

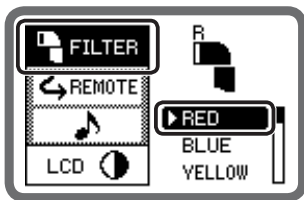

**3** Nastavte barvu.

- V uživatelských funkcích nastavte barvu nasazeného filtru. (□B-20)

	RED (ČERVENÝ)		YELLOW (ŽLUTÝ)
	BLUE (MODRÝ)		AMBER (JANTAROVÝ)

## Fotografování při použití blesku s využitím barevných filtrů

### Poznámky k použití barevných filtrů SJ-4

- Tyto filtry jsou spotřebním materiálem. Pokud se poškodí nebo vyblednou jejich původní barvy, vyměňte je.
- Teplo vyzařované hlavou blesku může způsobit deformaci filtrů. Tato deformace však nemá vliv na jejich účinek.
- Poškrábání filtrů neovlivňuje žádným způsobem jejich účinek, pokud nedojde k ztrátě barvy filtrů.
- Pro odstranění prachu a nečistot z filtru otřete filtr lehce měkkým, suchým hadříkem.

Funkce



### Úprava barvy světla záblesku pomocí barevných kompenzačních filtrů a barevných filtrů

Je-li na blesk SB-700 nasazen barevný kompenzační filtr nebo je v uživatelských funkcích nastavena určitá barva v okamžiku nastavení vyvážení bílé barvy na fotoaparátu na auto nebo flash, je do fotoaparátu automaticky přenesena informace o použitém filtru a dojde k nastavení optimálního vyvážení bílé barvy pro dosažení správné barevné teploty.

- Pokud je na blesk SB-700 nasazen barevný filtr sady SJ-4, nastavte vyvážení bílé barvy fotoaparátu na automaticky, blesk nebo přímé sluneční světlo.
- Pokud používáte blesk SB-700 s fotoaparátem, který není vybaven detekcí filtru (řada D2, řada D1, D200, D100, D80, řada D70, D60, D50, řada D40), nastavte vyvážení bílé barvy podle použitého filtru podle následující tabulky.
- Další podrobnosti týkající se nastavení vyvážení bílé barvy naleznete v návodu k obsluze fotoaparátu.



## ■ Vyvážení bílé barvy závisí na použitém fotoaparátu

Fotoaparát	D4S, D4, Df, D810, řada D800, D750, D610, D600, D7200, D7100, D7000, D5500, D5300, D5200, D5100, D3300, D3200	D3X, D3S, D3 <sup>*1</sup> , D700, D300S, D300 <sup>*2</sup> , D90, D5000, D3100, D3000	Řada D2, D1X, D1H, D200, D100, D80, řada D70, D60, řada D40	D1, D50
Filtr				
<b>SZ-3FL</b>	Automaticky, Blesk	Automaticky, Blesk	Nekompatibilní	Nekompatibilní
<b>SZ-3TN</b>	Automaticky, Blesk	Automaticky, Blesk (A6)	Žárovkové světlo (jemné vyvážení -1)	Nekompatibilní
<b>Barevné filtry (RED (ČERVENÝ), BLUE (MODRÝ), YELLOW (ŽLUTÝ), AMBER (JANTAROVÝ))</b>	Automaticky, Blesk, Přímé sluneční světlo	Automaticky, Blesk, Přímé sluneční světlo	Automaticky, Blesk, Přímé sluneční světlo	Automaticky, Blesk, Přímé sluneční světlo

Funkce

**E**

\*1 Fotoaparát D3 s firmwarem A a B verze 2.00 nebo novější.

\*2 Fotoaparát D300 s firmwarem A a B verze 1.10 nebo novější.

- Zkontrolujte obrazové výsledky a podle nich upravte hodnotu korekce zábleskové expozice a další nastavení.

# Podpůrné funkce ve fotografování při použití blesku

## Korekce zábleskové expozice

Modifikací úrovně výkonu záblesku blesku SB-700 můžete provést korekci expozice hlavního objektu osvětleného zábleskem bez ovlivnění expozice pozadí snímku.

- Pro světlejší zobrazení hlavního objektu je obvykle nutná kladná korekce expozice a pro tmavší zobrazení hlavního objektu je nutná záporná korekce expozice.
- Korekce zábleskové expozice je možná v zábleskovém režimu i-TTL.

Funkce

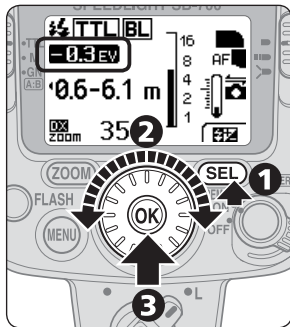

**1** Stisknutím tlačítka [SEL] vyberete hodnotu korekce zábleskové expozice.

**2** Otáčením voliče nastavte požadovanou hodnotu korekce zábleskové expozice.

- Hodnotu korekce lze nastavit v krocích 1/3 EV od +3,0 EV do -3,0 EV.

**3** Stiskněte tlačítko [OK].

## Zrušení korekce zábleskové expozice

---

- Pro zrušení korekce nastavte otáčením voliče hodnotu „0“.
- Nastavenou korekci zábleskové expozice nelze zrušit vypnutím blesku SB-700.

## Digitální jednooké zrcadlovky s vestavěným bleskem vybavené funkcí korekce zábleskové expozice

---

- U digitálních jednookých zrcadlovek s vestavěným bleskem lze nastavovat korekci zábleskové expozice přímo na fotoaparátu. Podrobnosti naleznete v návodu k obsluze fotoaparátu.
- Nastavíte-li korekci výkonu záblesku na fotoaparátu i na blesku, je výsledná expozice upravena o součet obou nastavených hodnot korekcí. V takovém případě zobrazuje LCD panel blesku SB-700 pouze hodnotu korekce nastavenou na blesku SB-700.

## Podpůrné funkce ve fotografování při použití blesku

### Automatické motorické zoomování

Blesk SB-700 automaticky upravuje nastavení pozice hlavy blesku podle ohniskové vzdálenosti použitého objektivu.

- Automaticky nastavené pozice hlavy blesku se liší podle nastavení. Další informace viz „Specifikace“. (□H-20)

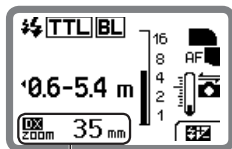



Aktivované automatické motorické zoomování

zoom	Automatické motorické zoomování
zoom M	Manuální nastavení pozice hlavy blesku
14 mm	Nasazený difúzní nástavec Nikon Použitá vestavěná širokoúhlá rozptylka
16 mm	Pozice hlavy blesku v maximální širokoúhlé pozici
120 mm	Pozice hlavy blesku v maximální pozici telerobjektivu

## ■ Manuální nastavení pozice hlavy blesku

Chcete-li nastavit pozici hlavy blesku na hodnotu neodpovídající ohniskové vzdálenosti použitého objektivu, musíte nastavit pozici hlavy blesku manuálně.

- Při manuálním nastavení pozice hlavy blesku se zobrazí písmeno „“ nad indikací „**zoom**“ na LCD panelu.
- Stiskněte tlačítko [ZOOM] a otáčením voliče nastavte požadovanou pozici hlavy blesku.
- Otáčením voliče směrem doprava se hodnota ohniskové vzdálenosti zvyšuje, otáčením voliče směrem doleva se hodnota ohniskové vzdálenosti snižuje.
- Pozici hlavy blesku můžete nastavovat rovněž stisknutím tlačítka [ZOOM]. V takovém případě se zobrazená hodnota zvýší každým stisknutím tlačítka [ZOOM]. Pozor, pozice zoomu se po dosažení nejdelšího rozsahu teleobjektivu vrací na nejšírokoúhlejší nastavení.
- K opětovné aktivaci funkce automatického motorického zoomování stisknutím tlačítka [ZOOM] zobrazte „“ a stiskněte tlačítko [SEL].

### Pomocné osvětlení AF

Je-li hladina okolního osvětlení příliš nízká pro normální činnost autofokusu, umožní fotografování s automatickým zaostřením pomocné osvětlení AF blesku SB-700.

- Pomocné osvětlení AF SB-700 je kompatibilní se systémem vícebodového zaostření.
- Pomocné osvětlení AF nelze použít u fotoaparátů, které nejsou kompatibilní se systémem CLS, a u fotoaparátů COOLPIX.

### Poznámky k použití pomocného osvětlení AF

- Pomocné osvětlení AF je dostupné v případě použití objektivů s automatickým zaostřováním a nastavení zaostřovacího režimu S (jednorázové zaostření s prioritou zaostření), AF-A nebo AF.
- Účinná vzdálenost blesku od objektu pro pomocné osvětlení AF je cca 1 m až 10 m uprostřed obrazu, při použití objektivu 50 mm f/1,8. Aktuální vzdálenost blesku od objektivu se mění v závislosti na použitém objektivu.
- Vhodná ohnisková vzdálenost objektivu se pohybuje mezi 24 mm a 135 mm. Zaostřovací pole, ve kterém lze použít autofokus: **zaostřovací pole fotoaparátu D7000 s rozsahem ohniskových vzdáleností od 24 mm do 135 mm**

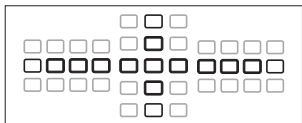

- Pomocné světlo AF se nerozsvítí v případě blokování systému autofokusu fotoaparátu a v případě zhasnuté indikace připravenosti k záblesku na blesku SB-700.
- Další informace naleznete v návodu k obsluze fotoaparátu.

## ■ Pomocné osvětlení AF

Činnost pomocného osvětlení AF blesku SB-700 lze vypnout pomocí uživatelských funkcí. (☐B-22)



AF: Pomocné osvětlení AF aktivní. (Výchozí nastavení)



: Pomocné osvětlení AF vypnuté. Nezobrazuje se symbol „AF“.

## ☑ Není-li možné použít autofokus s využitím pomocného osvětlení AF

Nezobrazí-li se v hledáčku fotoaparátu indikace zaostření ani při činnosti pomocného světla AF, zaostřete manuálně.

## 📎 Použití blesku SB-700 mimo fotoaparát

Při umístění blesku SB-700 mimo fotoaparát s využitím TTL kabelu SC-29 je možné použít autofokus za nízké hladiny osvětlení, protože kabel SC-29 disponuje speciálními kontakty pro činnost pomocného osvětlení AF. (☐H-14)

## Podpůrné funkce ve fotografování při použití blesku

### Fotoaparáty s vestavěným bleskem

---

- I když je pomocné osvětlení AF na fotoaparátu aktivní, má prioritu pomocné osvětlení AF na blesku SB-700 a pomocné světlo AF na fotoaparátu nepracuje.
- Pomocné světlo AF na fotoaparátu pracuje pouze v případě vypnutí pomocného osvětlení AF na blesku SB-700.

### Zkušební záblesk

---

Správnou expozici objektu bleskem SB-700 můžete ještě před pořízením snímku zkontrolovat, stisknete-li tlačítko pro zkušební záblesk.

- Úroveň výkonu záblesku se během zkušebních záblesků mění podle nastavení a zábleskového režimu.

Funkce

### Modelovací osvětlení

---

Blesk provádí opakované odpálení záblesku o nízké úrovni výkonu. To je užitečné pro kontrolu úrovně osvětlení a rozložení jasů ve fotografované scéně ještě před zhotovením snímku.

- Stisknutím tlačítka kontroly hloubky ostrosti na fotoaparátu kompatibilním s funkcí modelovacího osvětlení dojde ke spuštění modelovacího osvětlení. Podrobnosti naleznete v návodu k obsluze fotoaparátu.
- Blesk se odpálí jako modelovací osvětlení na dobu cca 1 sekundy.



## ■ Pokrokové bezdrátové osvětlení

- Stisknete-li tlačítko kontroly hloubky ostrosti na fotoaparátu, dojde k odpálení blesku Master (s aktivovanou funkcí blesku) a všech blesků Remote/Slave jako modelovacího osvětlení o nastavené úrovni výkonu záblesku pro vybraný režim.

## ■ Fotografování s více bezdrátovými blesky typu SU-4

- Stisknete-li tlačítko kontroly hloubky ostrosti na fotoaparátu, dojde pouze k odpálení záblesku blesku Master jako modelovacího osvětlení.
- Se spuštěním modelovacího osvětlení na blesku Master dojde rovněž k odpálení záblesku u blesků Remote/Slave, u těchto blesků se však nejedná o modelovací osvětlení.

## ■ Pohotovostní režim

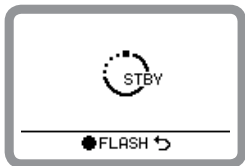

Nejsou-li blesk SB-700 a fotoaparát používány delší než specifikovanou dobu, dojde k automatické aktivaci pohotovostního režimu pro úsporu energie baterie.

- K aktivaci pohotovostního režimu dojde po vypnutí expoziometru fotoaparátu (výchozí nastavení).
- Dobu nečinnosti pro přepnutí do pohotovostního režimu lze nastavit pomocí uživatelských funkcí (☐B-21).

## Zrušení pohotovostního režimu

- Namáčkněte tlačítko spouště fotoaparátu do poloviny.
- Otočte hlavní vypínač/vypínač bezdrátového režimu pro více blesků do polohy [ON], [REMOTE] nebo [MASTER].
- Stiskněte tlačítko pro zkušební záblesk.

### Tepelná pojistka

Blesk SB-700 je vybaven tepelnou pojistkou, která nabízí ochranu rozptylky a blesku proti vzrůstu pracovní teploty. Tato funkce nezabraňuje zvyšování teploty hlavy blesku. Při sériovém snímání s bleskem dávejte pozor, aby se blesk SB-700 nepřehřál.

- Dojde-li k nárůstu teploty rozptylky a těla v důsledku odpálení většího počtu záblesků v rychlém sledu, zobrazí se varovná indikace vysoké teploty.
- Bude-li se teplota dále zvyšovat, zobrazí se indikátor tepelné pojistky a všechny operace se přeruší dříve, než dojde k poškození rozptylky a těla teplem.

Funkce

Indikátor při normální teplotě

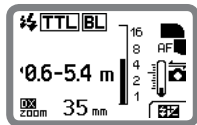

Varovná indikace vysoké teploty

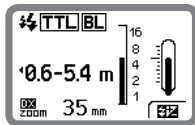

Indikátor tepelné pojistky



→ Vyšší teplota

- Vyčkejte ochlazení blesku SB-700.
- Funkci blesku lze obnovit po zmizení této indikace.
- Občas se může zobrazit a zase zmizet indikace tepelné pojistky, aniž se změnila teplota, v závislosti na pozici hlavy blesku. Nejedná se o závadu.

# Funkce nastavitelné na fotoaparátu

Při použití příslušně vybavených fotoaparátů jsou k dispozici následující funkce. Tyto funkce se nastavují na těle fotoaparátu. Nelze je nastavit přímo na blesku SB-700.

- Podrobné informace ohledně funkcí a nastavení fotoaparátu naleznete v návodu k obsluze fotoaparátu.

## Automatická vysoce rychlá FP synchronizace blesku

U kompatibilního fotoaparátu umožňuje synchronizace blesku FP používat v kombinaci s bleskem nejkratší časy závěrky.

- Režim automatické vysoce rychlé FP synchronizace blesku se automaticky aktivuje v okamžiku, kdy nastavený čas závěrky překročí maximální synchronizační čas fotoaparátu pro práci s bleskem.
- Tento způsob synchronizace blesku je užitečný, když chcete použít malou clonu pro redukci hloubky ostrosti a rozmazání detailů v pozadí snímku.
- Automatická vysoce rychlá FP synchronizace blesku pracuje rovněž v režimu pokrokového bezdrátového osvětlení.
- K dispozici jsou zábleskové režimy i-TTL, manuální zábleskový režim a manuální zábleskový režim s prioritou vzdálenosti.
- Rozsah vzdáleností efektivního výkonu záblesku blesku v režimu i-TTL a směrná čísla v režimu automatické vysoce rychlé FP synchronizace blesku naleznete v kapitole „Specifikace“ . (□H-25)

### **Blokování zábleskové expozice (FV Lock)**

Blesk SB-700 může nastavit daný výkon záblesku jako blokovanou zábleskovou expozici. Tím se zachová osvětlení objektu i při změně kompozice.

- Vzhledem k tomu, že jsou při použití této funkce prováděny automatické úpravy úrovně výkonu záblesku, zůstává výsledná záblesková expozice (jas) stejná i při změně nastavení clony nebo ohniskové vzdálenosti objektivu.
- Během blokování zábleskové expozice lze vytvořit různé kompozice.
- Blokování zábleskové expozice funguje i v režimu pokrokového bezdrátového osvětlení.
- K dispozici jsou zábleskové režimy: i-TTL a rychlé bezdrátové ovládání.
- Zkratka FV znamená Flash Value, tedy expozice objektu zábleskem.

### **Synchronizace blesku s dlouhými časy závěrky**

Blesk pracuje v kombinaci s dlouhými časy závěrky pro získání správné expozice hlavního objektu i vzdáleného pozadí snímku za nízké hladiny osvětlení.

- Doporučujeme umístit fotoaparát na stativ, aby se zamezilo chvění fotoaparátu v důsledku použití dlouhých časů závěrky.

### **Redukce efektu červených očí/synchronizace blesku s dlouhými časy závěrky a redukce efektu červených očí**

Abyste zamezili červenému zbarvení očí osob na snímcích pořízených s bleskem za nízké hladiny osvětlení, odpálí blesk SB-700 před hlavním zábleskem tři záblesky o malém výkonu.

- Při použití synchronizace blesku s dlouhými časy závěrky a redukce efektu červených očí je předblesk kombinován s použitím dlouhých časů závěrky.
- Doporučujeme umístit fotoaparát na stativ, aby se zamezilo chvění fotoaparátu v důsledku použití dlouhých časů závěrky při synchronizaci blesku s dlouhými časy závěrky a redukci efektu červených očí.

## ■ Synchronizace na druhou lamelu

Při použití normální synchronizace blesku (na první lamelu závěrky) dochází během fotografování rychle se pohybujících objektů dlouhými časy závěrky k nepřírozenému zachycení pohybu objektu na snímku – objekt zmrazený zábleskem se zobrazí ostře za pohybově rozmazaným objektem, tedy proti směru pohybu. Synchronizace blesku na druhou lamelu vytváří snímky pohyblivých objektů s rozmazáním pohybu objektu správně ve směru pohybu (tedy za ostře zobrazeným objektem).

- Při použití normální synchronizace na první lamelu závěrky dojde k odpálení záblesku ihned po plném otevření závěrky, zatímco při použití synchronizace na druhou lamelu závěrky dojde k odpálení záblesku bezprostředně před zavřením závěrky.
- Doporučujeme umístit fotoaparát na stativ, aby se zamezilo chvění fotoaparátu v důsledku použití dlouhých časů závěrky.



Synchronizace na první lamelu



Synchronizace na druhou lamelu

# F Použití s jednookými zrcadlovkami nekompatibilními se systémem CLS

Použití s jednookými zrcadlovkami nekompatibilními se systémem CLS

Použití blesku SB-700 v kombinaci s jednookými zrcadlovkami nekompatibilními se systémem CLS je možné s výjimkou některých funkcí.

- Dostupnost jednotlivých funkcí blesku SB-700 závisí na použitém fotoaparátu.
- Podrobnosti naleznete v návodu k obsluze fotoaparátu.

## Rozdíly mezi fotoaparáty kompatibilními a nekompatibilními se systémem CLS

	Fotoaparáty kompatibilní se systémem CLS	Fotoaparáty nekompatibilní se systémem CLS
Symbol komunikace s fotoaparátem 	Zobrazuje se	Nezobrazuje se
Dostupné zábleskové režimy	<ul style="list-style-type: none"><li>• Režim i-TTL</li><li>• Manuální zábleskový režim</li><li>• Manuální zábleskový režim s prioritou vzdálenosti</li></ul>	<ul style="list-style-type: none"><li>• Manuální zábleskový režim</li></ul>
Pokrokové bezdrátové osvětlení	Dostupné	Nedostupné
Fotografování s více bezdrátovými blesky typu SU-4	Dostupné Blesk SB-700 lze použít pouze jako blesk Remote/Slave.	Dostupné Blesk SB-700 lze použít pouze jako blesk Remote/Slave.

F

	<b>Fotoaparáty kompatibilní se systémem CLS</b>	<b>Fotoaparáty nekompatibilní se systémem CLS</b>
Fotografování při použití blesku s využitím barevných filtrů	Dostupné (informace filtru se přenášejí do fotoaparátu podporujícího funkci detekce filtru)	Dostupné (nejsou přenášeny informace o použitém filtru)
Blokování zábleskové expozice	Dostupné	Nedostupné
Automatická vysoce rychlá FP synchronizace blesku	Dostupné	Nedostupné
Redukce efektu červených očí	Dostupné	Nedostupné
Synchronizace na druhou lamelu	Dostupné	Dostupné
Pomocné osvětlení AF	Dostupná (podpora režimu vícebodového zaostření)	Nedostupné
Aktualizace firmwaru	Dostupná (pouze v kombinaci s kompatibilními fotoaparáty)	Nedostupné

# Použití s fotoaparáty COOLPIX

Blesk SB-700 lze používat v kombinaci s fotoaparáty COOLPIX uvedenými níže s výjimkou některých funkcí.

Fotoaparáty COOLPIX kompatibilní se systémem CLS (A, P7800, P7700, P7100, P7000, P6000)

Fotoaparáty COOLPIX kompatibilní s režimem i-TTL (P5100, P5000, 8800, E8700, 8400)

- Podrobnosti naleznete v návodu k obsluze fotoaparátu.

## Zábleskové režimy a funkce při použití s fotoaparáty COOLPIX

	Fotoaparáty COOLPIX kompatibilní se systémem CLS	Fotoaparáty COOLPIX kompatibilní s režimem i-TTL
Dostupné zábleskové režimy	<ul style="list-style-type: none"><li>• Standardní režim i-TTL</li><li>• Manuální zábleskový režim</li><li>• Manuální zábleskový režim s prioritou vzdálenosti</li></ul>	
Dostupné bezdrátové režimy pro více blesků*1	<ul style="list-style-type: none"><li>• Pokrokové bezdrátové osvětlení*2</li><li>• Typ SU-4 (Blesk SB-700 lze použít pouze jako blesk Remote/Slave.)</li></ul>	<ul style="list-style-type: none"><li>• Typ SU-4 (Blesk SB-700 lze použít pouze jako blesk Remote/Slave.)</li></ul>
Blokování zábleskové expozice	Nedostupné	
Automatická vysoce rychlá FP synchronizace blesku	Nedostupné	
Pomocné osvětlení AF	Nedostupné	
Aktualizace firmwaru	Nedostupné	

\*1 Upozorňujeme, že fotografování s více bezdrátovými blesky s použitím vestavěného blesku fotoaparátu COOLPIX jako blesku Master a blesku SB-700 jako blesku Remote/Slave není k dispozici.

\*2 Zjednodušený režim bezdrátového ovládní není k dispozici.



## Fotoaparáty COOLPIX kompatibilní se systémem CLS

---

- Fotoaparát COOLPIX lze používat pro fotografování s více bezdrátovými blesky, pokud je jako blesk Master použit blesk SB-700, SB-800, SB-900, SB-910 nebo bezdrátová řídicí záblesková jednotka SU-800 nasazená na sánky pro upevnění příslušenství fotoaparátu a jako blesk Remote/Slave jsou použity blesky SB-700, SB-600, SB-500, SB-800, SB-900 nebo SB-910.
- Podrobnější informace o nastaveních fotoaparátu naleznete v návodu k obsluze fotoaparátu.

## Nastavení pozice hlavy blesku při použití fotoaparátů COOLPIX kompatibilních se systémem CLS

---

Automatické motorické zoomování automaticky upravuje nastavení pozice hlavy blesku podle ohniskové vzdálenosti použitého objektivu. Na LCD panelu se v tomto případě zobrazuje symbol **zoom AUTO** (motorické zoomování), ale nezobrazuje se nastavená pozice hlavy blesku.

# H Tipy k údržbě blesku a referenční informace

V této kapitole naleznete informace o řešení možných problémů, údržbě blesku, volitelném příslušenství a technické údaje.

## Řešení možných problémů

Zobrazí-li se varovná indikace, použijte před odnesením blesku do servisu (nebo dodavateli výrobků Nikon) následující tabulku pro zjištění příčiny vzniklého problému.

### Problémy s bleskem SB-700

Problém	Příčina	Řešení	
Blesk nelze zapnout.	Baterie jsou vloženy nesprávným způsobem.	Vložte baterie správným způsobem.	B-8
	Kapacita baterií je nízká.	Vyměňte baterie.	B-10
Indikace připravenosti k záblesku nesvítí.	Je aktivní pohotovostní režim.	<ul style="list-style-type: none"><li>Namáčkněte tlačítko spouště na fotoaparátu do poloviny.</li><li>Zapněte blesk SB-700.</li></ul>	E-30
	Kapacita baterií je nízká.	Vyměňte baterie.	B-10
Nezobrazuje se rozsah vzdáleností efektivního výkonu záblesku.	Hlava blesku není nastavena do přední polohy.	Nastavte hlavu blesku do přední polohy.	B-13
	Informace o nastavené cloně nebyla zprostředkována fotoaparátem.	<ul style="list-style-type: none"><li>Zkontrolujte nastavení fotoaparátu.</li><li>Odpojte blesk SB-700 z fotoaparátu a znovu jej nasadte.</li></ul>	—
	Blesk SB-700 neoddržel informace o ohniskové vzdálenosti objektivu z fotoaparátu.	Vypněte blesk SB-700 a fotoaparát, a poté oba přístroje znovu zapněte.	—

Problém	Příčina	Řešení	☐
Pozice hlavy blesku se nenastavuje automaticky.	Je použita vestavěná širokoúhlá rozptylka nebo je nasazen difúzní nástavec Nikon.	Sejměte vestavěnou širokoúhlou rozptylku resp. difúzní nástavec Nikon.	E-14 E-9
	Automatické motorické zoomování je vypnuté.	Zapněte automatické motorické zoomování.	E-25
Blesk Remote/ Slave neodpálí záblesk.	Vzdálenost mezi bleskem Master a bleskem Remote/ Slave je příliš dlouhá nebo se mezi nimi nachází překážka.	Zopakujte postup nastavení blesku Master a blesků Remote/Slave.	D-23 D-24 D-25
	Světlo z blesku Master nevstupuje do světelného čidla pro blesk Remote/ Slave.		
Blesk SB-700 nefunguje správně.	Blesk nemusí správně pracovat ani po správném vložení nových baterií.	<ul style="list-style-type: none"> <li>• Vyměňte baterie při zapnutém blesku SB-700.</li> <li>• Pokud problém přetrvává, kontaktujte servis nebo dodavatele výrobců Nikon.</li> </ul>	B-8
Nestandardní zobrazení	Mohlo dojít k chybě mikropočítače.		
Blesk SB-700 nepracuje.	Je aktivní tepelná pojistka.	Vyčkejte ochlazení blesku SB-700.	E-31





# Řešení možných problémů

## Varovné indikace

Varovná indikace	Příčina	Řešení	
 Zobrazí se indikace nízké kapacity baterií.	Všechny operace jsou zastaveny v důsledku nízké kapacity baterií.	Vyměňte baterie.	B-10
 Zobrazí se indikace tepelné pojistky.	Došlo ke zvýšení teploty blesku SB-700 a hrozí riziko poškození blesku, proto jsou všechny operace pozastaveny.	Vyčkejte ochlazení blesku SB-700.	E-31
 Zobrazuje se indikace aktivace bezpečnostního obvodu.	Všechny funkce kromě hlavního vypínače jsou blokovány v důsledku abnormálního napájení.	Vypněte blesk, vyjměte baterie a kontaktujte vašeho dodavatele nebo zástupce společnosti Nikon.	—
Po odpálení záblesku bliká indikace připravenosti k záblesku.	Hrozí eventuální podexpozice snímku.	Použijte menší clonu nebo zkraťte vzdálenost mezi bleskem a fotografovaným objektem a opakujte snímek.	C-5 C-15 D-28
U blesku Remote/Slave zní po dobu cca 3 s varovná pípnutí.	Hrozí eventuální podexpozice snímku.	Použijte menší clonu, zkraťte vzdálenost mezi bleskem a objektem nebo změňte polohu blesku a opakujte snímek.	D-28

Tipy k údržbě blesku a referenční informace

H

Varovná indikace	Příčina	Řešení	📖
 <p>Upozornění na nekompatibilitu fotoaparátu (kompatibilní se systémem CLS)</p>	<p>Pokud se blesk používá s fotoaparátem nekompatibilním se systémem fotografování s více bezdrátovými blesky v režimu pokrokového bezdrátového osvětlení, hlavní vypínač/vypínač bezdrátového režimu pro více blesků se nastavuje do polohy [MASTER].</p>	<p>Nastavte hlavní vypínač/vypínač bezdrátového režimu pro více blesků do polohy [ON].</p>	<p>F-1</p>
 <p>Upozornění na nekompatibilitu fotoaparátu (nekompatibilní se systémem CLS)</p>	<p>Při použití fotoaparátu nekompatibilního se systémem CLS se volič provozních režimů nastaví do polohy [TTL] nebo [GN] nebo se hlavní vypínač/vypínač bezdrátového režimu pro více blesků nastaví do polohy [MASTER].</p>	<p>Nastavte hlavní vypínač/vypínač bezdrátového režimu pro více blesků do polohy [ON] a nastavte volič provozních režimů do polohy [M].</p>	<p>F-1</p>
 <p>Výstraha osvětlení nepřímým zábleskem</p>	<p>Byl nastaven manuální zábleskový režim s prioritou vzdálenosti, když byla hlava blesku naklopena směrem nahoru nebo otočena doleva či doprava.</p>	<ul style="list-style-type: none"> <li>• Vraťte hlavu blesku do přední polohy nebo ji naklopte směrem dolů.</li> <li>• Nastavte zábleskový režim na i-TTL nebo manuální.</li> </ul>	<p>C-14</p>
	<p>Funkce automatického motorického zoomování nefunguje správně.</p>	<ul style="list-style-type: none"> <li>• Vypněte a znovu zapněte blesk SB-700.</li> <li>• Pokud varovná indikace přetrvává, kontaktujte servis nebo dodavatele výrobků Nikon.</li> </ul>	<p>—</p>

### Dojde-li k poškození vestavěné širokoúhlé rozptylky

---

- Je-li vestavěná širokoúhlá rozptylka na hlavě blesku vystavena v silnému nárazu, může se poškodit.
- Dojde-li k takovéto situaci, kontaktujte dodavatele nebo zástupce společnosti Nikon.
- Je-li vestavěná širokoúhlá rozptylka poškozená, není nadále možné nastavit pozici hlavy blesku do požadované pozice.

# Směrné číslo, clona a vzdálenost mezi bleskem a objektem

Směrné číslo (GN) vyjadřuje množství světla vyzářeného bleskem. Čím větší je směrné číslo, tím vyšší je vyzářený světelný výkon záblesku a rozsah blesku.

Vzájemný vztah vyjadřuje rovnice směrné číslo (m, při ISO 100) = vzdálenost mezi bleskem a objektem (m) × clonové číslo. Směrné číslo blesku SB-700 je 28 m (při nastavení ISO 100, pozice hlavy blesku: 35 mm, formát FX, rozložení osvětlení: standardní, teplota: 20 °C). Pokud je citlivost ISO 100 a clonové číslo je 8, blesk SB-700 osvětlí vzdálenost 3,5 m, kterou určíme podle rovnice Vzdálenost blesku od objektu (3,5 m) = směrné číslo (28 m) / clonové číslo (8).

- Pro citlivosti ISO jiné než 100 vynásobte směrné číslo faktory (faktory citlivosti ISO) uvedenými v tabulce níže.

ISO	25	50	100	200	400	800	1600	3200	6400
Faktor	0,5	0,71	1	1,4	2	2,8	4	5,6	8

- Další informace naleznete v kapitole „Specifikace“. (☞H-21)

## Stanovení clony a vzdálenosti mezi bleskem a objektem pro správnou expozici

Clonové číslo =

směrné číslo (GN při citlivosti ISO 100; m) ×  
faktor citlivosti ISO / vzdálenost mezi bleskem a objektem (m)

Vzdálenost blesku od objektu (m) =

směrné číslo (GN při citlivosti ISO 100; m) ×  
faktor citlivosti ISO / clonové číslo

# Tipy k údržbě blesku



**VAROVÁNÍ**

**Při čištění blesku nikdy nepoužívejte ředidla, benzen nebo jiná aktivní činidla,** protože by mohlo dojít k poškození blesku nebo jeho vzplanutí. Použití těchto látek může mít rovněž negativní vliv na zdraví.

## Čištění

- Nečistoty na rozptylce mohou způsobit po odpálení záblesku poruchu blesku. Rozptylku pravidelně čistěte.
- Pomocí ofukovacího štětce odstraňte z blesku SB-700 prach a nečistoty a blesk otřete pomocí měkkého, čistého hadříku. Po použití blesku SB-700 v blízkosti slané vody otřete blesk měkkým, čistým hadříkem, který lehce navlhčíte čistou vodou pro odstranění ulpělé soli. Poté blesk osušte pomocí suchého hadříku.
- V ojedinělých případech může dojít vlivem statické elektřiny k zapnutí některých symbolů nebo zčernání indikace na LCD. Nejedná se o závadu. Po krátké době se opět obnoví normální indikace.
- Blesk SB-700 chraňte před pádem a nárazem na tvrdou plochu – hrozí riziko poškození jeho přesných mechanismů. Na LCD panel nevyvíjejte nadměrnou sílu.



## Uchovávání

- Blesk SB-700 uchovávejte na chladném, suchém místě. Zabráňte tak jeho poruše v důsledku vysoké vlhkosti a tvorby plísní.
- Blesk SB-700 neponechávejte v blízkosti chemikálií, jako je například kafr nebo naftalín. Zabraňte vystavení blesku SB-700 působení magnetických polí z televizoru nebo radiopřijímače.
- Blesk SB-700 neponechávejte na místech s vysokými teplotami – například v blízkosti kamen nebo topných těles. Hrozí riziko jeho poškození.
- Nebudete-li blesk SB-700 používat déle než dva týdny, vyjměte baterie, abyste zamezili poškození blesku v důsledku vytečení baterií.
- Blesk SB-700 vyjměte jednou za měsíc z místa, kde je uložen, vložte baterie a odpalte několik záblesků pro zformování kondenzátoru blesku.

## Provozní podmínky

- Extrémní změny teplot mohou způsobit vznik kondenzace uvnitř blesku SB-700. Vystavujete-li blesk SB-700 náhlým a extrémním teplotním změnám, umístěte jej do vzduchotěsného obalu (například plastového sáčku). V tomto obalu blesk ponechte postupně teplotně vyrovnat na teplotu vnějšího prostředí.
- Blesk SB-700 nevystavujte působení silných magnetických polí a radiových vln z televizorů nebo stožárů vysokého napětí.

# Poznámky k bateriím

- Z důvodu vysoké spotřeby blesku nemusí dobíjecí baterie pracovat správně před dosažením konce své životnosti nebo počtu nabíjecích a vybíjecích cyklů specifikovaných výrobcem.
- Před výměnou baterií vypněte blesk a dbejte na dodržení správné polaroty.
- Jsou-li kontakty baterií znečištěné, vyčistěte je před použitím baterií. V opačném případě může dojít k poruše.
- V závislosti na specifikaci baterií se při jejich nadměrném zahřátí aktivuje bezpečnostní obvod blesku SB-700 a baterie se odpojí. K tomu často dochází při provozu blesku v režimu stroboskopického záblesku. Činnost baterií se obnoví po ochlazení na normální teplotu.
- Kapacita baterií se s klesající teplotou snižuje. Kapacita se rovněž postupně snižuje, nejsou-li baterie delší dobu používány. Kapacita baterií se obnovuje po krátké prodlevě následující po jejich intenzivním používání. Vždy kontrolujte kapacitu baterií. Zaznamenate-li delší dobu dobíjení blesku, vyměňte baterie za nové.

- Baterie neukládejte na místech vystavených působení vysokých teplot nebo vlhkosti.
- Podrobné informace týkající se manipulace s bateriemi a nabíjení baterií získáte v návodu k obsluze baterií a nabíječky baterií.
- Nikdy se nepokoušejte nabít jednorázové baterie, může dojít k jejich explozi.



Ni-MH

### **Recyklace dobíjecích baterií**

Nelikvidujte dobíjecí baterie vlastními silami, aby nedošlo k poškození životního prostředí. Míst toho tyto baterie odnese do nejbližšího recyklačního střediska.

# LCD panel

## Charakteristiky LCD panelu

- Vzhledem k směrovým charakteristikám LCD je LCD panel obtížně čitelný při pohledu shora. LCD panel je však jasně zřetelný pod poněkud menším úhlem.
- LCD panel za vysokých teplot (cca 60 °C) tmavne, po návratu do normální teploty (20 °C) se vrací do původního stavu.
- Rychlost odezvy LCD se s klesající teplotou snižuje, po návratu do normální teploty (20 °C) se vrací do původního stavu.

## Zapnutí/vypnutí podsvícení LCD panelu

Stisknutím libovolného tlačítka na blesku SB-700 dojde k zapnutí podsvícení LCD panelu (při zapnutém blesku) pro snazší čitelnost.

- Podsvícení LCD panelu blesku SB-700 se vypne po době nečinnosti v délce 16 sekund.
- Při zapnutí podsvícení kontrolního panelu na fotoaparátu dojde k zapnutí LCD panelu blesku SB-700.

## Nastavení kontrastu LCD panelu

Kontrast LCD panelu lze nastavit pomocí uživatelských funkcí (☐B-21).

- K dispozici je devět úrovní kontrastu.

# Aktualizace firmwaru

Nejnovější firmware Nikon lze stáhnout z webových stránek společnosti Nikon.

Firmware se aktualizuje prostřednictvím fotoaparátu, který umožňuje provádění aktualizací firmwaru blesku SB-700.

- Pro uživatele v USA:

<http://www.nikonusa.com/>

- Pro uživatele v Evropě a Africe:

<http://www.europe-nikon.com/support/>

- Pro uživatele v Asii, Oceánii a na Středním východě:

<http://www.nikon-asia.com/>

- Informace, které zde nenaleznete, vám poskytne regionální zastoupení společnosti Nikon. Kontaktní informace naleznete na následující adrese:

<http://imaging.nikon.com/>

- Firmware blesku SB-700 lze aktualizovat prostřednictvím fotoaparátu D3 s firmwarem A a firmwarem B ve verzi 2.00 nebo novější.
- Firmware blesku SB-700 lze aktualizovat prostřednictvím fotoaparátu D300 s firmwarem A a firmwarem B ve verzi 1.10 nebo novější.
- Informace o aktuálně používané verzi firmwaru získáte pomocí uživatelských funkcí (☐B-22).
- Nepodporuje-li váš fotoaparát provedení aktualizace firmwaru blesku, kontaktujte zástupce společnosti Nikon ve vašem okolí.

**Fotoaparáty nepodporující aktualizaci firmwaru blesku SB-700**

Řada D2, řada D1, D200, D100, D80, řada D70, D60, D50, řada D40

# Volitelné příslušenství

## ■ Stojánek pro blesk AS-22

Stejný jako dodávaný s bleskem SB-700.



## ■ Sada barevných filtrů SJ-4

Součástí dodávky je držák filtrů, celkem 12 filtrů ve 4 barvách a pouzdro.

- RED (ČERVENÝ)
- BLUE (MODRÝ)
- YELLOW (ŽLUTÝ)
- AMBER (JANTAROVÝ)
- Barevné filtry jsou spotřebním materiálem a v průběhu doby postupně ztrácejí (v důsledku tepla generovaného při odpálení záblesku) původní barvu. Provádějte proto pravidelné kontroly těchto filtrů a v případě potřeby filtry vyměňte.

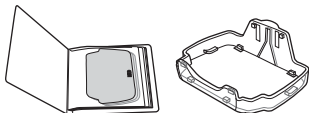

## ■ Ochranná krytka WG-AS1, WG-AS2, WG-AS3

Užitečná pro ochranu kontaktů sáňek pro upevnění příslušenství na jednoboké zrcadlovce Nikon při nasazeném blesku SB-700.

WG-AS1: pro sérii D3

WG-AS2: pro sérii D300

WG-AS3: pro D700



## ■ Bezdrátový adaptér SU-4

Adaptér SU-4 je užitečný pro fotografování s více bezdrátovými blesky. Je vybaven vestavěným nastavitelným čidlem pro bezdrátový provoz a sáňkami pro upevnění příslušenství blesků Remote/Slave. Čidlo adaptéru SU-4 spouští blesky Remote/Slave synchronně s bleskem Master.



## ■ TTL kabel SC-28/17 (cca 1,5 m)

Kabel SC-28/17 umožňuje použití režimu i-TTL při umístění blesku SB-700 mimo fotoaparát. Sáňky blesku obsahují stativový závit.

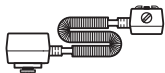

## ■ TTL kabel SC-29 (cca 1,5 m)

Kabel SC-29 umožňuje použití režimu i-TTL při umístění blesku SB-700 mimo fotoaparát. Kabel SC-29 je vybaven speciálními kontakty umožňujícími činnost pomocného osvětlení AF.

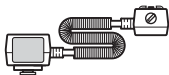

# Specifikace

Typy k údržbě blesku a referenční informace

Elektronická konstrukce	Tranzistor IGBT a sériové obvody
Směrné číslo (při nastavení pozice hlavy blesku na 35 mm, použití formátu FX, standardním rozložení osvětlení, 20 °C)	28 (ISO 100, m), 39 (ISO 200, m)
Rozsah vzdáleností efektivního výkonu záblesku (v zábleskovém režimu i-TTL)	0,6 m až 20 m (mění se v závislosti na nastavení obrazového pole fotoaparátu, rozložení osvětlení, citlivosti ISO, pozice hlavy blesku a clony)
Rozložení osvětlení	K dispozici jsou tři režimy rozložení osvětlení: standardní, vyvážené a se zvýhodněným středem. Osvětlené obrazové pole se automaticky upravuje podle použitého formátu FX resp. DX
Dostupné zábleskové režimy	<ul style="list-style-type: none"><li>• Režim i-TTL</li><li>• Manuální zábleskový režim</li><li>• Manuální zábleskový režim s prioritou vzdálenosti</li></ul>
Další dostupné funkce	Zkušební záblesk, monitorovací předblesky, velkoplošné pomocné světlo AF a modelovací osvětlení
Systém kreativního osvětlení Nikon (CLS)	V kombinaci s kompatibilními fotoaparáty je k dispozici množství zábleskových operací: Režim i-TTL, pokrokové bezdrátové osvětlení, blokování zábleskové expozice, přenos hodnoty barevné teploty záblesku, automatická vysoce rychlá FP synchronizace blesku a velkoplošné pomocné světlo AF
Fotografování v režimu s více blesky	<ul style="list-style-type: none"><li>• Pokrokové bezdrátové osvětlení</li><li>• Fotografování s více bezdrátovými blesky typu SU-4 (v režimu Remote)</li></ul>



<b>Řízení zábleskové expozice nastavované na fotoaparátu</b>	<p>Režimy synchronizace blesku: synchronizace blesku s dlouhými časy závěrky, synchronizace blesku s dlouhými časy závěrky a redukce efektu červených očí, synchronizace na první lamelu, synchronizace na druhou lamelu, synchronizace na druhou lamelu a synchronizace blesku s dlouhými časy závěrky</p> <p>Zábleskové funkce: automatická vysoce rychlá FP synchronizace blesku, blokování zábleskové expozice, redukce efektu červených očí</p>
<b>Práce s nepřímým zábleskem</b>	<p>Hlavu blesku lze naklopit směrem dolů o 7° a směrem nahoru až o 90°; polohy -7°, 0°, 45°, 60°, 75° a 90° jsou aretované</p> <p>Hlavu blesku lze horizontálně otáčet o max. 180° směrem doleva a doprava; polohy 0°, 30°, 60°, 75°, 90°, 120°, 150° a 180° jsou aretované</p>
<b>Hlavní vypínač</b>	<p>Blesk SB-700 se zapíná a vypíná otáčením hlavního vypínače/vypínače bezdrátového režimu pro více blesků. K dispozici je rovněž pohotovostní režim.</p>
<b>Zdroj energie</b>	<p>K napájení blesku slouží čtyři tužkové baterie AA stejné značky následujících typů:</p> <ul style="list-style-type: none"> <li>• Alkalické baterie AA (1,5 V)</li> <li>• Lithiové baterie AA (1,5 V)</li> <li>• Dobíjecí nikl-metal hydridová baterie AA (1,2 V)</li> </ul> <p>Nejkratší doba nabití blesku a počet záblesků na jednu sadu baterií viz str. □H-27</p>
<b>Indikace připravenosti k záblesku</b>	<p>Po dosažení plného nabití blesku SB-700: svítí Nedostatečný výkon záblesku pro správnou expozici (zábleskový režim i-TTL nebo manuální zábleskový režim s prioritou vzdálenosti): bliká</p>
<b>Indikace připravenosti k záblesku (v režimu Remote)</b>	<p>Po dosažení plného nabití blesku SB-700: bliká Nedostatečný výkon záblesku pro správnou expozici (v režimu i-TTL nebo režimu AUTO v případě fotografování s více bezdrátovými blesky typu SU-4): bliká</p>

## Specifikace

Trvání záblesku (přibližně)	1/1042 s při výkonu M1/1 (plný výkon) 1/1136 s při výkonu M1/2 1/2857 s při výkonu M1/4 1/5714 s při výkonu M1/8 1/10000 s při výkonu M1/16 1/18182 s při výkonu M1/32 1/25000 s při výkonu M1/64 1/40000 s při výkonu M1/128
Aretační páčka upevňovací patky	Umožňuje bezpečné upevnění blesku SB-700 do sáněk pro upevnění příslušenství pomocí bezpečnostního systému Safety Lock využívajícího pojistný kolíček.
Korekce zábleskové expozice	-3,0 EV až +3,0 EV s krokem po 1/3 EV v režimu i-TTL
Uživatelská funkce	11 uživatelských funkcí
Další funkce	Tepelná pojistka, aktualizace firmwaru
Rozměry (Š × V × H)	Přibližně 71 × 126 × 104,5 mm
Hmotnost	Přibližně 450 g (včetně čtyř alkalických baterií AA 1,5 V) Přibližně 360 g (pouze blesk)
Dodávané příslušenství	Stojánek pro blesk AS-22, difúzní nástavec Nikon SW-14H, filtr pro žárovkové osvětlení SZ-3TN, filtr pro zářivkové osvětlení SZ-3FL, měkké pouzdro SS-700

Typy k údržbě blesku a referenční informace

- Tyto specifikace platí pro nové baterie a normální teplotu (20 °C).
- Specifikace a design se mohou změnit bez předchozího upozornění.
- Názvy produktů a značek jsou ochranné známky nebo registrované ochranné známky příslušných vlastníků.

## **Rozsah vzdáleností efektivního výkonu záblesku (zábleskový režim i-TTL)**

Rozsah vzdáleností efektivního výkonu záblesku blesku SB-700 sahá od 0,6 m do 20 m. Aktuální rozsah vzdáleností efektivního výkonu záblesku se mění v závislosti na nastavení obrazového pole fotoaparátu, režimu rozložení osvětlení, citlivosti ISO, pozice hlavy blesku a nastavení clony.

- Následující tabulka platí pro formát FX a standardní rozložení osvětlení.
- Rozsahy vzdáleností efektivního výkonu záblesku pro jednotlivá nastavení se zobrazují na LCD panelu blesku (□C-4).

# Specifikace

## ■ Ve formátu FX, standardní rozložení osvětlení

Typy k údržbě blesku a referenční informace

	Citlivost ISO								Poloze hlavy blesku (mm)										
	12800	6400	3200	1600	800	400	200	100	14BA/ WP	14BA	14WP	24	28	35	50	70	85	105	120
	1,4								4,9 - 20	7 - 20	7 - 20	12 - 20	13 - 20	14 - 20	16 - 20	17 - 20	18 - 20	19 - 20	19 - 20
	2	1,4							3,5 - 20	4,9 - 20	4,9 - 20	8 - 20	8,8 - 20	9,8 - 20	11 - 20	12 - 20	13 - 20	14 - 20	14 - 20
	2,8	2	1,4						2,5 - 20	3,5 - 20	3,5 - 20	5,7 - 20	6,2 - 20	7 - 20	7,6 - 20	8,5 - 20	8,8 - 20	9,3 - 20	9,3 - 20
	4	2,8	2	1,4					1,8 - 20	2,5 - 20	2,5 - 20	4 - 20	4,4 - 20	4,9 - 20	5,4 - 20	6 - 20	6,2 - 20	6,6 - 20	6,6 - 20
	5,6	4	2,8	2	1,4				1,3 - 19	1,8 - 20	1,8 - 20	2,9 - 20	3,1 - 20	3,5 - 20	3,8 - 20	4,3 - 20	4,4 - 20	4,7 - 20	4,7 - 20
	8	5,6	4	2,8	2	1,4			0,9 - 13	1,3 - 19	1,3 - 19	2 - 20	2,2 - 20	2,5 - 20	2,7 - 20	3 - 20	3,1 - 20	3,3 - 20	3,3 - 20
	11	8	5,6	4	2,8	2	1,4		0,7 - 9,7	0,9 - 13	0,9 - 13	1,5 - 20	1,6 - 20	1,8 - 20	1,9 - 20	2,2 - 20	2,2 - 20	2,4 - 20	2,4 - 20
	16	11	8	5,6	4	2,8	2	1,4	0,6 - 6,9	0,7 - 9,7	0,7 - 9,7	1 - 16	1,1 - 17	1,3 - 19	1,4 - 20	1,5 - 20	1,6 - 20	1,7 - 20	1,7 - 20
	22	16	11	8	5,6	4	2,8	2	0,6 - 4,8	0,6 - 6,9	0,6 - 6,9	0,7 - 11	0,8 - 12	0,9 - 13	1 - 15	1,1 - 16	1,1 - 17	1,2 - 18	1,2 - 18
	32	22	16	11	8	5,6	4	2,8	0,6 - 3,4	0,6 - 4,8	0,6 - 4,8	0,6 - 8	0,6 - 8,7	0,7 - 9,7	0,7 - 10	0,8 - 11	0,8 - 12	0,9 - 13	0,9 - 13
		32	22	16	11	8	5,6	4	0,6 - 2,4	0,6 - 3,4	0,6 - 3,4	0,6 - 5,6	0,6 - 6,1	0,6 - 6,9	0,6 - 7,5	0,6 - 8,4	0,6 - 8,7	0,6 - 9,2	0,6 - 9,2
			32	22	16	11	8	5,6	0,6 - 1,7	0,6 - 2,4	0,6 - 2,4	0,6 - 4	0,6 - 4,3	0,6 - 4,8	0,6 - 5,3	0,6 - 5,9	0,6 - 6,1	0,6 - 6,5	0,6 - 6,5
				32	22	16	11	8	0,6 - 1,2	0,6 - 1,7	0,6 - 1,7	0,6 - 2,8	0,6 - 3	0,6 - 3,4	0,6 - 3,7	0,6 - 4,2	0,6 - 4,3	0,6 - 4,6	0,6 - 4,6
					32	22	16	11	0,6 - 0,8	0,6 - 1,2	0,6 - 1,2	0,6 - 2	0,6 - 2,1	0,6 - 2,4	0,6 - 2,6	0,6 - 2,9	0,6 - 3	0,6 - 3,2	0,6 - 3,2
						32	22	16	0,6 - 0,6	0,6 - 0,8	0,6 - 0,8	0,6 - 1,4	0,6 - 1,5	0,6 - 1,7	0,6 - 1,8	0,6 - 2,1	0,6 - 2,1	0,6 - 2,3	0,6 - 2,3
							32	22	-	0,6 - 0,6	0,6 - 0,6	0,6 - 1	0,6 - 1	0,6 - 1,2	0,6 - 1,3	0,6 - 1,4	0,6 - 1,5	0,6 - 1,6	0,6 - 1,6
								32	-	-	-	0,6 - 0,7	0,6 - 0,7	0,6 - 0,8	0,6 - 0,9	0,6 - 1	0,6 - 1	0,6 - 1,1	0,6 - 1,1

Rozsah vzdálenosti efektivního výkonu záblesku (m)

**H** BA: S použitím difúzního nástavce Nikon  
WP: S použitím vestavěné širokouhlé rozptylky

## Vyzařovací úhly hlavy blesku (formát FX)

Nastavení pozice hlavy blesku	Vyzařovací úhly hlavy blesku (°)	
	Vertikální	Horizontální
12 (BA/WP) <sup>*1</sup>	120	130
14 (BA/WP) <sup>*2</sup>	110	120
17 (BA/WP) <sup>*3</sup>	100	110
24 <sup>*4</sup>	60	78
28	53	70
35	45	60
50	34	46
70	26	36
85	23	31
105 <sup>*5</sup>	20	27
120 <sup>*5</sup>	18	25

BA: S použitím difúzního nástavce Nikon

WP: S použitím vestavěné širokoúhlé rozptylky

\*1 Rozložení osvětlení se zvýhodněným středem

\*2 Standardní rozložení osvětlení

\*3 Vyvážené rozložení osvětlení

\*4 Standardní nebo rozložení osvětlení se zvýhodněným středem

\*5 Standardní nebo vyvážené rozložení osvětlení

## Vyzařovací úhly hlavy blesku (formát DX)

Nastavení pozice hlavy blesku	Vyzařovací úhly hlavy blesku (°)	
	Vertikální	Horizontální
8 (BA/WP) <sup>*1</sup>	120	130
10 (BA/WP) <sup>*2</sup>	110	120
11 (BA/WP) <sup>*3</sup>	100	110
16 <sup>*4</sup>	60	78
17 <sup>*4</sup>	57	75
18 <sup>*4</sup>	55	72
20	50	67
24	44	58
28	39	52
35	32	44
50	25	34
70	20	27
85 <sup>*5</sup>	17	24
105 <sup>*3</sup>	16	22
120 <sup>*3</sup>	15	21

## Tabulka směrných čísel

Směrná čísla blesku SB-700 se mění v závislosti na nastavení obrazového pole fotoaparátu, rozložení osvětlení, citlivosti ISO, pozice hlavy blesku a úrovně výkonu záblesku.

ISO 100; m

Pozice hlavy blesku (mm)	Formát FX			Formát DX		
	Standardní osvětlení	Osvětlení se zvýhodněným středem	Vyvážené osvětlení	Standardní osvětlení	Osvětlení se zvýhodněným středem	Vyvážené osvětlení
8 (BA+WP)	-	-	-	-	10	-
8 (BA)	-	-	-	-	14	-
8 (WP)	-	-	-	-	14	-
10 (BA+WP)	-	-	-	10	-	-
10 (BA)	-	-	-	14	-	-
10 (WP)	-	-	-	14	-	-
11 (BA+WP)	-	-	-	-	-	10
11 (BA)	-	-	-	-	-	14
11 (WP)	-	-	-	-	-	14
12 (BA+WP)	-	10	-	-	-	-
12 (BA)	-	14	-	-	-	-
12 (WP)	-	14	-	-	-	-
14 (BA+WP)	10	-	-	-	-	-
14 (BA)	14	-	-	-	-	-
14 (WP)	14	-	-	-	-	-
16	-	-	-	23	25	-
17 (BA+WP)	-	-	10	-	-	-
17 (BA)	-	-	14	-	-	-
17 (WP)	-	-	14	-	-	-
17	-	-	-	23,5	26	-
18	-	-	-	24,5	27	-

Pozice hlavy blesku (mm)	Formát FX			Formát DX		
	Standardní osvětlení	Osvětlení se zvýhodněným středem	Vyvážené osvětlení	Standardní osvětlení	Osvětlení se zvýhodněným středem	Vyvážené osvětlení
20	–	–	–	26	28,5	23
24	23	25	–	28	30	24
28	25	28	23	29	31,5	26
35	28	30	24	31,5	33	28,5
50	31	33	28	34,5	36	32
70	34	36	31	37	38	36
85	35,5	38	34	38	–	37
105	37	–	36	–	–	37,5
120	38	–	37	–	–	38

BA: S použitím difúzního nástavce Nikon

WP: S použitím vestavěné širokoúhlé rozptylky

## Tabulka směrných čísel (formát FX)

### ■ Standardní rozložení osvětlení, ISO 100; m

Úroveň výkonu záblesku	Pozice hlavy blesku (mm)										
	14			24	28	35	50	70	85	105	120
	WP + BA	BA	WP								
1/1	10	14	14	23	25	28	31	34	35,5	37	38
1/2	7,1	9,9	9,9	16,3	17,7	19,8	21,9	24	25,1	26,2	26,9
1/4	5	7	7	11,5	12,5	14	15,5	17	17,8	18,5	19
1/8	3,5	4,9	4,9	8,1	8,8	9,9	11	12	12,6	13,1	13,4
1/16	2,5	3,5	3,5	5,8	6,3	7	7,8	8,5	8,9	9,3	9,5
1/32	1,8	2,5	2,5	4,1	4,4	4,9	5,5	6	6,3	6,5	6,7
1/64	1,3	1,8	1,8	2,9	3,1	3,5	3,9	4,3	4,4	4,6	4,8
1/128	0,9	1,2	1,2	2	2,2	2,5	2,7	3	3,1	3,3	3,4

BA: S použitím difúzního nástavce Nikon

WP: S použitím vestavěné širokouhlé rozptylky



## Tabulka směrných čísel (formát DX)

### ■ Standardní rozložení osvětlení, ISO 100; m

Úroveň výkonu záblesku	Pozice hlavy blesku (mm)												
	10			16	17	18	20	24	28	35	50	70	85
	WP + BA	BA	WP										
1/1	10	14	14	23	23,5	24,5	26	28	29	31,5	34,5	37	38
1/2	7,1	9,9	9,9	16,3	17	17,7	18,7	19,8	20,5	21,9	24	26,2	26,9
1/4	5	7	7	11,5	12	12,5	13,3	14	14,5	15,5	17	18,5	19
1/8	3,5	4,9	4,9	8,1	8,5	8,8	9,4	9,9	10,3	11	12	13,1	13,4
1/16	2,5	3,5	3,5	5,8	6	6,3	6,6	7	7,3	7,8	8,5	9,3	9,5
1/32	1,8	2,5	2,5	4,1	4,2	4,4	4,7	4,9	5,1	5,5	6	6,5	6,7
1/64	1,3	1,8	1,8	2,9	3	3,1	3,3	3,5	3,6	3,9	4,3	4,6	4,8
1/128	0,9	1,2	1,2	2	2,1	2,2	2,3	2,5	2,6	2,7	3	3,3	3,4

BA: S použitím difúzního nástavce Nikon

WP: S použitím vestavěné širokouhlé rozptylky

## Tabulka směrných čísel (automatická vysoce rychlá FP synchronizace blesku)

### ■ Standardní rozložení osvětlení, ISO 100; m (formát FX)

Úroveň výkonu záblesku	Pozice hlavy blesku (mm)										
	14			24	28	35	50	70	85	105	120
	WP + BA	BA	WP								
1/1	3,6	5,1	5,1	8,4	9,1	10,2	11,3	12,4	12,9	13,5	13,8
1/2	2,6	3,7	3,7	6	6,5	7,3	8	8,8	9,2	9,6	9,8
1/4	1,9	2,6	2,6	4,2	4,6	5,1	5,7	6,2	6,5	6,8	7
1/8	1,3	1,9	1,9	3	3,3	3,7	4	4,4	4,6	4,8	4,9
1/16	1	1,3	1,3	2,1	2,3	2,6	2,9	3,1	3,3	3,4	3,5
1/32	0,7	1	1	1,5	1,7	1,9	2	2,2	2,3	2,4	2,5
1/64	0,5	0,7	0,7	1,1	1,1	1,3	1,5	1,6	1,7	1,7	1,8
1/128	0,4	0,5	0,5	0,8	0,9	1	1	1,1	1,2	1,2	1,3

- Směrná čísla ve výše uvedených tabulkách platí pro blesk SB-700 upevněný na fotoaparátu D3 a čas závěrky 1/500 s.
- Směrná čísla při použití automatické vysoce rychlé FP synchronizace blesku se mění v závislosti na použitém času závěrky fotoaparátu. Například při změně času závěrky z 1/500 s na 1/1000 s klesá směrné číslo o 1 krok. Čím kratší je čas závěrky, tím menší je směrné číslo.

BA: S použitím difúzního nástavce Nikon

WP: S použitím vestavěné širokouhlé rozptylky

## ■ Standardní rozložení osvětlení, ISO 100; m (formát DX)

Úroveň výkonu záblesku	Pozice hlavy blesku (mm)												
	10			16	17	18	20	24	28	35	50	70	85
	WP + BA	BA	WP										
1/1	3,6	5,1	5,1	8,4	8,6	8,9	9,5	10,2	10,6	11,5	12,6	13,5	13,8
1/2	2,6	3,7	3,7	6	6,1	6,3	6,7	7,3	7,5	8,2	8,9	9,6	9,8
1/4	1,9	2,6	2,6	4,2	4,3	4,5	4,8	5,1	5,3	5,8	6,3	6,8	7
1/8	1,3	1,9	1,9	3	3	3,1	3,4	3,7	3,8	4,1	4,5	4,8	4,9
1/16	1	1,3	1,3	2,1	2,2	2,2	2,4	2,6	2,7	2,9	3,2	3,4	3,5
1/32	0,7	1	1	1,5	1,6	1,6	1,7	1,9	1,9	2,1	2,3	2,4	2,5
1/64	0,5	0,7	0,7	1,1	1,1	1,1	1,2	1,3	1,4	1,5	1,6	1,6	1,8
1/128	0,4	0,5	0,5	0,8	0,8	0,8	0,8	0,9	1	1,1	1,2	1,2	1,3

- Směrná čísla ve výše uvedených tabulkách platí pro blesk SB-700 upevněný na fotoaparátu D3 a čas závěrky 1/500 s.
- Směrná čísla při použití automatické vysoce rychlé FP synchronizace blesku se mění v závislosti na použitém čase závěrky fotoaparátu. Například při změně času závěrky z 1/500 s na 1/1000 s klesá směrné číslo o 1 krok. Čím kratší je čas závěrky, tím menší je směrné číslo.

BA: S použitím difúzního nastavce Nikon

WP: S použitím vestavěné širokoúhlé rozptylky

## Specifikace

### Nejmenší dosažitelný počet záblesků/doba nabití blesku na jednu sadu baterií

Baterie	Nejkratší doba nabití blesku (přibližná)*	Nejmenší dosažitelný počet záblesků*/doba nabití blesku*
Alkalické (1,5 V)	2,5 s	160/2,5 – 30 s
Evolta (1,5 V)	2,5 s	230/2,5 – 30 s
Lithiové (1,5 V)	3,5 s	330/3,5 – 120 s
Ni-MH (2600 mAh)	2,5 s	260/2,5 – 30 s
Ni-MH (eneloop)	2,5 s	230/2,5 – 30 s

- \* Při odpálení záblesku na plný výkon každých 30 s (120 s při použití lithiových baterií).
- Při vypnutém pomocném osvětlení AF, motorickém zoomování a osvětlení LCD panelu.
- S novými bateriemi. Aktuální výkonnost se může lišit v závislosti na stáří resp. specifikacích baterií.
- Evolta je registrovaná ochranná známka společnosti Panasonic Corporation.

# Rejstřík

- Názvy dílů viz „Části blesku“ (☐B-1).

## A

A:B .....	D-13
Aktualizace firmwaru .....	H-12
Aretační páčka upevňovací patky .....	B-11
Aretační tlačítko vyklápění/ otáčení hlavy blesku .....	E-6
Automatická vysoce rychlá FP synchronizace blesku .....	E-32
Automatické motorické zoomování .....	E-25

## B

Barevný filtr .....	E-17
Barevný kompenzační filtr ....	E-17
Baterie .....	B-9, H-9
Bezdrátový adaptér SU-4.....	H-13
Blesk Master .....	A-8, D-6
Blesk Remote/Slave .....	A-8
Blokování zábleskové expozice (FV Lock) .....	E-33

## C

Citlivost ISO .....	C-4, H-6
Clona.....	C-4

CLS (Systém kreativního osvětlení Nikon) .....	A-6
COOLPIX.....	G-1

## D

Difúzní nástavec Nikon.....	E-9
Doba nabití blesku .....	H-27
Držák filtru SZ-3.....	E-19

## F

Faktory citlivosti ISO .....	H-6
Filtr pro zářivkové osvětlení .....	E-17
Filtr pro žárovkové osvětlení .....	E-17
Formát DX .....	A-6
Formát FX.....	A-6
Formát FX/DX (obrazové pole).....	A-6
Fotoaparáty COOLPIX kompatibilní s režimem i-TTL.....	G-1
Fotoaparáty COOLPIX kompatibilní se systémem CLS.....	G-1

# Rejstřík

Fotoaparáty kompatibilní se systémem CLS.....	A-4
Fotografování s osvětlením nepřímým zábleskem .....	E-5
Fotografování s více bezdrátovými blesky.....	D-1
Fotografování s více blesky.....	D-1
Fotografování s více bezdrátovými blesky typu SU-4.....	D-3, D-18
Funkce blesku deaktivována.....	D-21

## G

GN (manuální zábleskový režim s prioritou vzdálenosti) .....	C-11
GN (směrné číslo).....	H-6

## H

Hlava blesku .....	B-13, E-6
Hodnota korekce zábleskové expozice.....	E-23

## I

Indikace nízké kapacity baterií .....	B-10
---------------------------------------	------

Indikace připravenosti k záblesku.....	B-15, D-27
Indikace připravenosti k záblesku (v režimu Remote).....	D-27

## J

Jednooká zrcadlovka nekompatibilní se systémem CLS.....	F-1
---	-----

## K

Kanál .....	D-4
Korekce zábleskové expozice.....	E-23

## L

LCD panel.....	H-11
----------------	------

## M

Makrofotografie .....	E-13
Manuální zábleskový režim .....	C-6
Manuální zábleskový režim s prioritou vzdálenosti .....	C-11
MASTER.....	D-6

Modelovací osvětlení..... E-29  
Monitorovací předblesky .....A-7

## N

Naklopení hlavy blesku  
směrem dolů..... E-16  
Nastavení pohotovostního  
režimu ..... B-21  
Nastavení zvukové  
signalizace ..... B-20  
Nedostatečný výkon  
záblesku pro správnou  
expozici..... C-5, C-15  
Nejkratší doba nabití blesku...H-27

## O

Objektiv s vestavěným CPU ....A-5  
Obrazové pole  
(formát FX/DX).....A-6  
Ochranná krytka .....H-13

## P

Podexpozici následkem  
nedostatečného výkonu  
záblesku..... C-5, C-15, D-28  
Podsвіcení LCD panelu .....H-11  
Pohotovostní režim ..... E-30

Pokrokové bezdrátové  
osvětlení ..... D-2, D-9  
Pomocné osvětlení AF..... E-27  
Pozice hlavy blesku ..... E-25  
Příslušenství .....H-13

## R

Redukce efektu  
červených očí ..... E-33  
REMOTE .....D-8  
Resetování uživatelských  
funkcí ..... B-22  
Režim AUTO (automatický)...D-20  
Režim i-TTL ..... C-1  
Režim M (manuální) .....D-21  
Režim Master ..... D-4, D-6  
Režim měření expozice..... C-2  
Režim OFF (funkce blesku  
deaktivována).....D-21  
Režim Remote..... D-4, D-8  
Rozložení osvětlení..... E-2  
Rozsah vzdáleností efektivního  
výkonu záblesku.....A-6

## S

Sada barevných filtrů SJ-4 ....H-13  
Se zvýhodněným středem  
(rozložení osvětlení)..... E-3

# Rejstřík

Sériové snímání s bleskem.....	B-7
Skupina .....	D-4
Směrné číslo .....	H-6
Standardní (rozložení osvětlení).....	E-2
Standardní režim i-TTL .....	C-2
Stojánek pro blesk AS-22 .....	D-26
Světelné čidlo pro blesk Remote/Slave .....	D-23
Synchronizace blesku s dlouhými časy závěrky.....	E-33
Synchronizace blesku s dlouhými časy závěrky a redukce efektu červených očí .....	E-33
Synchronizace na druhou lamelu.....	E-34
Synchronizace na první lamelu.....	E-34
Systém kreativního osvětlení Nikon CLS.....	A-6

## T

Tabulka rozsahů vzdáleností efektivního výkonu záblesku.....	H-18
Tabulka směrných čísel.....	H-21
Teplná pojistka.....	E-31
Tlačítko aretace.....	B-6

Tlačítko menu (tlačítko [MENU]).....	B-6
Tlačítko OK (tlačítko [OK]).....	B-6
Tlačítko Select (tlačítko [SEL])...	B-6
Tlačítko zoomu (tlačítko [ZOOM]) .....	B-6
TTL kabel .....	H-14

## U

Upevňovací patka .....	B-11
Uživatelské funkce .....	B-17
Úroveň výkonu záblesku .....	C-9

## V

Varovné indikace .....	H-3
Verze firmwaru .....	B-22
Vestavěná odrazná karta pro osvětlení nepřímým zábleskem.....	E-12
Vestavěná širokoúhlá rozptylka.....	E-14
Volič .....	B-6
Volič provozních režimů.....	B-6
Volič rozložení osvětlení.....	B-6
Vyjasňovací blesk vyvážený systémem i-TTL .....	C-2
Vypínač bezdrátového režimu pro více blesků .....	D-6, D-8



Vyvážené (rozložení osvětlení).....	E-3
Vyzařovací úhly hlavy blesku .....	H-20
Výchozí nastavení .....	A-6
Výměna baterií.....	B-10
Výstraha osvětlení nepřímým zábleskem.....	H-4
Vzdálenost efektivního výkonu záblesku.....	A-6

**Z**

Zábleskový režim...	C-1, C-6, C-11
Zjednodušený režim bezdrátového ovládání .....	D-13
Zkušební záblesk.....	E-29
Zvuková signalizace.....	D-27





# **Nikon**

Jakákoli forma reprodukce tohoto návodu či některé jeho části (s výjimkou stručných citací v recenzích) nesmí být provedena bez předchozího písemného svolení společnosti NIKON CORPORATION.



**NIKON CORPORATION**

Tištěno v Evropě

© 2010 Nikon Corporation

TT5E05(1L)

**8MSA391L-05**