

de	Kurzanleitung
en	Quick guide
fr	Prise en main rapide
sv	Snabbguide
nl	Wegwijzer
it	Guida rapida
es	Guía Rápida
fi	Pikaopas
da	Quick guide
cs	Stručný návod
el	Σύντομος οδηγός
tr	Hızlı Kılavuz

Smart Valve Actuator

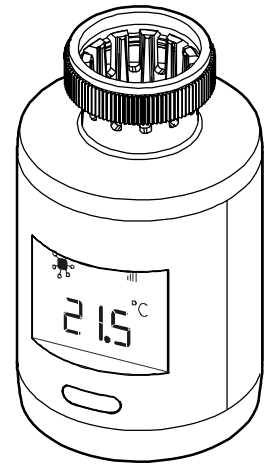

<http://www.siemens.com/smart-thermostat>







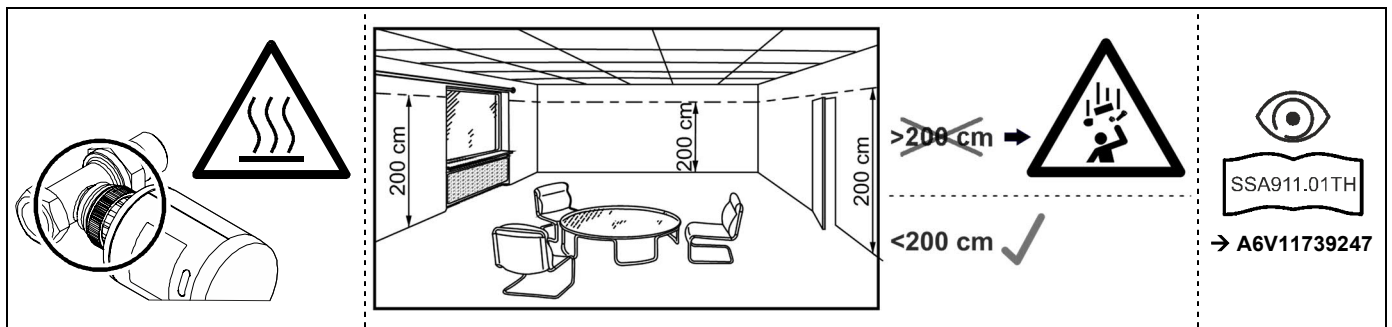



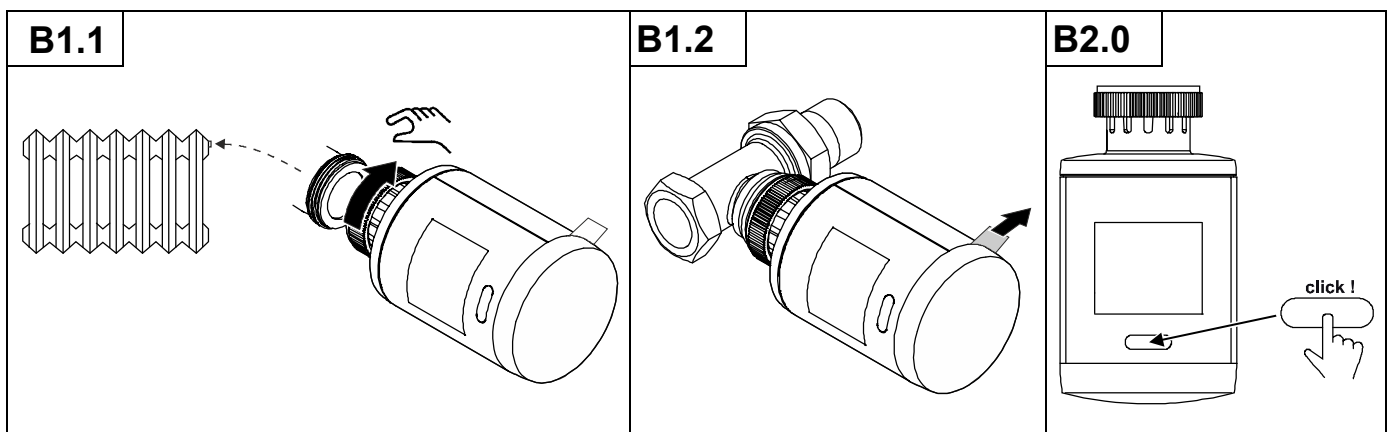



SSA911.01TH

A	de	Hinweise / Warnungen	nl	Aanwijzingen / Waarschuwingen	da	Bemærkninger / Advarsler
	en	Notes / Warnings	it	Indicazioni / Avvertenze	cs	Poznámky / Varování
	fr	Indications / Mises en garde	es	Indicaciones / Consejos	el	Σημειώσεις / Προειδοποιήσεις
	sv	Hänvisningar / Varningar	fi	Huomautuksia / Varoituksia	tr	Notlar / Uyarılar



B	de	Montage / Inbetriebnahme	nl	Montage / Inbedrijfstelling	da	Montering / Idriftsættelse
	en	Mounting / Commissioning	it	Montaggio / Messa in servizio	cs	Montáž / Uvedení do provozu
	fr	Montage / Mise en service	es	Montaje / Puesta en marcha	el	Τοποθέτηση / Ρύθμιση
	sv	Montering / Igångkörning	fi	Asennusohje / Käyttöönotto	tr	Montaj / Devreye alma



 6...9 s	 *)	Zurücksetzen und neue Kopplung starten	Resetten en nieuwe koppeling starten	Reset og start ny parring
		Reset and start new pairing	Reset e riavvio associazione	Reset a opétovné připojení
		Démarrer réinitialisation et nouveaux appairage	Restablecer e iniciar un nuevo conexión	Επαναφορά και εκκίνηση νέας σύνδεσης
		Återställning och start av en ny anslutning	Palautus ja aloita uusi pariliitos	Sifirla ve yeni bağlantıyı başlat
 9...12 s	 **)	Anpassen an Ventil	Aanpassen aan klep	Tilpas til ventil
		Adapt to valve	Adattamento alla valvola	Adaptace na ventil
		S'adapter à la vanne	Adaptación a la válvula	Προσαρμογή στη βάνα
		Anpassning till ventilen	Venttiilin sopeutus	Vanaya adapte
 12...16 s	 ***)	Werksrückstellung	Fabrieksreset	Gendan til fabriksindstilling
		Factory reset	Ritorno alle impostazioni di fabbrica	Reset do továrního nastavení
		Réinitialisation d'usine	Reinicio de fábrica	Επαναφορά εργοστασιακών ρυθμίσεων
		Fabriksåterställning	Tehdas palautus	Fabrika sıfırlama
 88.8		Fehlercode	Foutcode	Fejlkode
		Error code	Codice errore	Kód poruchy
		Code d'erreur	Código de error	Κωδικός σφάλματος
		Felkod	Virhekoodi	Hata kodu
 E36	 E40	Mechanischer Fehler	Mechanische fout	Mekanisk fejl
		Mechanical error	Errore meccanico	Mechanická porucha
		Erreur mécanique	Error mecánico	Μηχανικό σφάλμα
		Mekaniskt fel	Mekaaninen virhe	Mekanik hata
 E49		Kein Regler gefunden	Geen controller gevonden	Ingen regulator fundet
		No controller found	Nessun regolatore trovato	Nebyl nalezen žádný regulátor
		Aucun contrôleur trouvé	No encontrado ningún controlador	Δε βρέθηκε θερμοστάτης
		Ingen regulator hittades	Säadintä ei löydetty	Kontrolör bulunamadı
 E53		Verbindungsverlust	Verbinding verbroken	Tabt forbindelse
		Connection lost	Perdita collegamento	Ztráta spojení
		Connexion perdue	Conexión perdida	Απώλεια σύνδεσης
		Anslutning förlurad	Yhteys poikki	Bağlantı kaybı

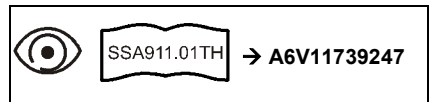
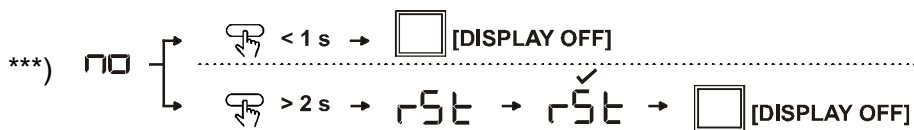
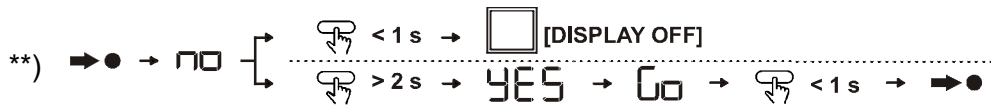
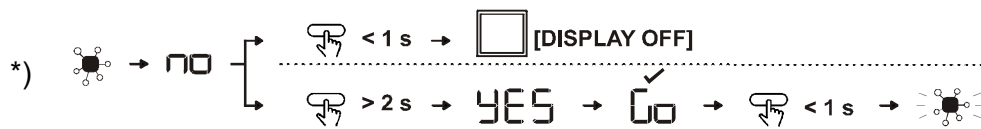

D	de	Batterien austauschen	nl	Batterijen vervangen	da	Udskift batterier
	en	Replacing the batteries	it	Sostituire le batterie	cs	Výměna baterií
	fr	Remplacer les piles	es	Sustitución de las baterías	el	Αντικατάσταση μπαταριών
	sv	Byt ut batterierna	fi	Vaihda paristot	tr	Pilleri değiştirin

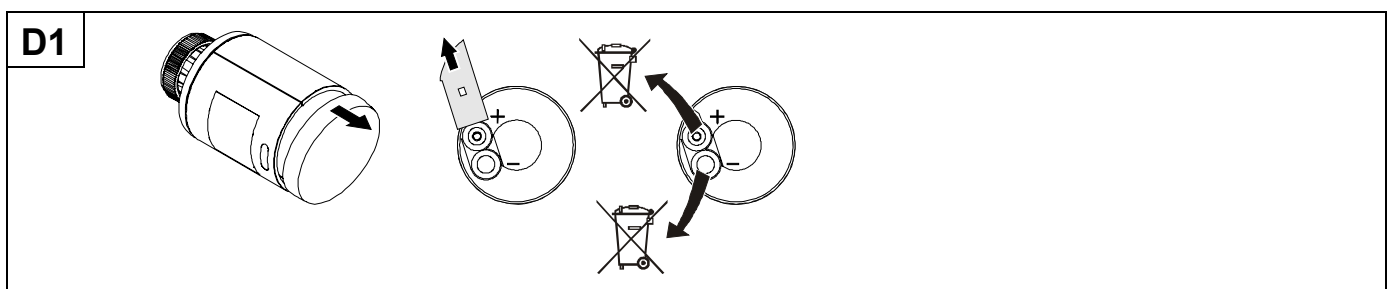

Obsah je uzamčen

Dokončete, prosím, proces objednávky.

Následně budete mít přístup k celému dokumentu.



Proč je dokument uzamčen? Nahněvat Vás rozhodně nechceme. Jsou k tomu dva hlavní důvody:

- 1) Vytvořit a udržovat obsáhlou databázi návodů stojí nejen spoustu úsilí a času, ale i finanční prostředky. Dělali byste to Vy zadarmo? Ne*. Zakoupením této služby obdržíte úplný návod a podpoříte provoz a rozvoj našich stránek. Třeba se Vám to bude ještě někdy hodit.

**) Možná zpočátku ano. Ale vězte, že dotovat to dlouhodobě nelze. A rozhodně na tom nezbohatneme.*

- 2) Pak jsou tady „roboti“, kteří se přiživují na naší práci a „vysávají“ výsledky našeho úsilí pro svůj prospěch. Tímto krokem se jim to snažíme překazit.

A pokud nemáte zájem, respektujeme to. Urgujte svého prodejce. A když neuspějete, rádi Vás uvidíme!